



Frigerio[®]
S.p.A. CARPENTERIE

CERTIFICAZIONE
AZIENDALE



NORMA EUROPEA
TRABATTELLI 2021

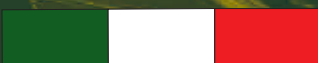

Lingua Italiano

**2022
Listino 2023**

Ponteggi mobili

In acciaio zincato
In alluminio

Scale e sgabelli

Hobbistici
Professionali
Industriali
In vetroresina
Con protezione

Sicurezza industriale

Scale fisse con gabbia
Passerelle di sicurezza
Parapetti e protezioni
Piattaforme aeree

Prodotti su misura

Piattaforme componibili
Scale di accesso

Per stare in alto con i piedi per terra



www.frigeriospa.com

PONTEGGI IN FERRO



PROVENIENZA DI FABBRICAZIONE

Prodotto realizzato interamente in Italia nello stabilimento di Frigerio Carpenterie Spa



Prodotto realizzato interamente in Italia commercializzato da Frigerio Carpenterie Spa sulla base di collaborazione partner



AREA MERCIOLÓGICA

Prodotto domestico per uso hobbistico testato con 10.000 cicli di fatica



Prodotto professionale per uso intensivo testato con 50.000 cicli di fatica



ASSICURAZIONE CIVILE

Assicurazione civile per danni a cose e persone fino a € 3.000.000 dovuti a difetti di produzione



GARANZIA PRODOTTO

Garanzia prodotto fino a 5 anni sui difetti di produzione

NORMATIVE DI RIFERIMENTO



Normativa Italiana Decreto Legislativo n° 81 del 9 aprile 2008 differenziata per tipologia prodotto



Normativa Italiana UNI 11764:2019 Piccoli trabattelli con 2 ruote



Normativa Europea UNI EN 1004-1:2021 Ponti su ruote senza obbligo di ancoraggio



Normativa Europea Prove di qualificazione dei saldatori EN ISO 9606-1:2017 - EN ISO 9606-2:2006

I prodotti possono non essere assoggettati a tutti i marchi sovraesposti

INDICE

MINI PONTEGGI IN FERRO AD USO HOBBISTICO

Art. HOBBIT - Mini ponteggio hobbistico Pag. 02

MINI PONTEGGI IN FERRO PROFESSIONALI

Art. INDOOR - Mini ponteggio professionale Pag. 03

PONTEGGI IN FERRO PROFESSIONALI

Art. POKER - Base D.Lgs.n° 81 Pag. 04

Art. POKER HD - Base EN1004-1 Pag. 06

Art. ORIO - Base D.Lgs.n° 81 Pag. 08

Art. ORIO HD - Base EN1004-1 Pag. 10

Art. EXPORT - Base D.Lgs.n° 81 Pag. 12

Art. EXPORT HD - Base EN1004-1 Pag. 14

Art. EXPORT 3001 - Con scalette EN1004-1 Pag. 16

Art. SUPERLUNGO - Base D.Lgs.n° 81 Pag. 18

Art. SUPERLUNGO HD - Base EN1004-1 Pag. 20

Art. SUPERLUNGO 3001 - Con scalette EN1004-1 Pag. 22

ACCESSORI PER PONTEGGI IN ALLUMINIO

ACCESSORI GENERICI ponteggi in ferro Pag. 24

D.P.I. - Dispositivi di protezione individuale Pag. 64

ASSOCIAZIONI DI CATEGORIA



ASSOCIAZIONE COSTRUTTORI ATTREZZATURE LAVORO

Associazione costruttori attrezzature da lavoro



TUV SUD Product Service



ENTI DI CERTIFICAZIONE

Politecnico di Milano



Laboratorio di prove tecniche e consulenza industriale

HOBBIT - Mini ponteggio

Dimensioni base mt. 1,37 x 0,68
Altezza massima totale mt. 1,75

- ★ Gradini in profilo rettangolare mm. 30 x 20 con profonda rigatura anti-scivolo distanziati ogni 30 cm
- ★ Tubo in robusto profilo di acciaio Ø 32 x 1,5 mm.
- ★ Montanti verticali dotati di base allargata per una maggiore stabilità e di innesti con bordatura anti-taglio e anti-urto
- ★ Telaio del piano di lavoro in acciaio auto-portante e superficie in multistrato di pioppo lamellare
- ★ N°3 tiranti in acciaio Ø 18 mm.
- ★ N°2 Ruote Ø 80 mm. in plastica rinforzata utile per piccoli spostamenti a "carriola"
- ★ Zincatura di qualità anti-ruggine colore argento
- ★ Nottolini di bloccaggio sicuri e robusti evitano l'utilizzo di bulloni o viti da serrare
- ★ Imballo in termoretraibile

Ideato per uso hobbistico e per lavori domestici, pratico e veloce da smontare e rimontare, può essere riposto in poco spazio. Agile da manovrare anche negli spazi più angusti e facile da trasportare con qualsiasi tipo di autovettura.

GARANZIA
5 anni

PORTATA
100 kg

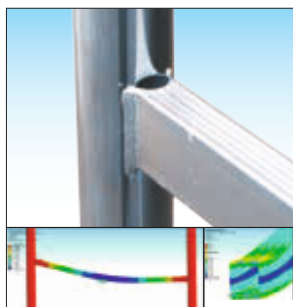

Gradini anti-scivolo ad alta resistenza

Gradino con profonda zigrinatura anti-scivolo a profilo rettangolare mm 30x20 con geometria ottimizzata. Garantisce maggiore rigidità al telaio e la migliore tenuta delle saldature



Innesti calibrati a controllo numerico, con bombatura e bordatura di rinforzo

Garanzia assoluta negli innesti senza possibilità di ammassamento nell'uso e nel trasporto



Ruote Ø 80 mm.

N°2 ruote in plastica rigida utili per piccoli spostamenti del ponteggio a «carriola» in ambienti d'interni

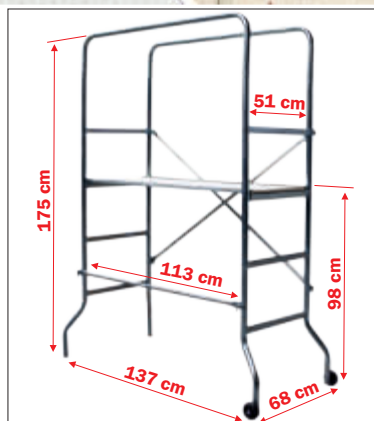

In foto articolo PHOBBIT completo

NORMA
D.Lgs. n°81
piattaforme

NON E' UGUALE AGLI ALTRI !
Realizzato con dimensioni maggiorate e profili tubolari più grandi e più robusti

HOBBIT - Kit di ricambio

Codice articolo	Descrizione	Prezzo
PGO PIANO	Ripiano con telaio in acciaio zincato e superficie in legno	64,00

Codice articolo	Altezza ponteggio mt.	Altezza max ripiano mt.	Dimensioni ripiano mt.	Dimensioni di base nr.	Prezzo
PHOBBIT (completo)	1,75	0,98	1,15 x 0,50	1,37 x 0,68	255,00

INDOOR - Mini ponteggio

Dimensioni base mt. 1,60 x 0,67
Altezza massima totale mt. 2,44

- ★ Gradini in profilo rettangolare mm. 30 x 20 con profonda rigatura anti-scivolo distanziati ogni 27 cm
- ★ Tubo in robusto profilo di acciaio Ø 38 x 1,5 mm
- ★ Piano di lavoro dotato di botola di passaggio per la risalita dall'interno e di fermapiedi regolamentari
- ★ Possibilità di piegarsi a pantografo per passare attraverso le porte
- ★ Sezione superiore con protezione completa
- ★ Nottolini di bloccaggio sicuri e robusti evitano l'utilizzo di bulloni o viti da serrare
- ★ Zincatura di qualità anti-ruggine colore argento

Il ponteggio professionale indicato per lavorare in ambienti interni; le dimensioni ridotte della base consentono di passare attraverso le porte senza smontare il piano di lavoro.

L'elemento scala (opzionale) permette di lavorare su forti dislivelli, come scale d'interni.

GARANZIA
5 anni

PORTATA
200 kg/m²

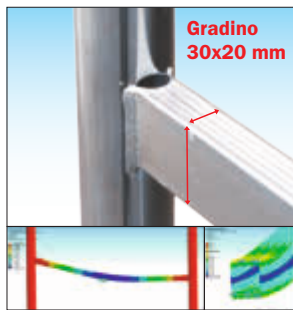

Gradino 30x20 mm

Gradini anti-scivolo ad alta resistenza

Gradino con profonda zigrinatura anti-scivolo a profilo rettangolare con geometria ottimizzata. Garantisce maggiore rigidità al telaio e la migliore tenuta delle saldature



Innesti calibrati a controllo numerico, con bombatura e bordatura di rinforzo

Garanzia assoluta negli innesti senza possibilità di ammassamento nell'uso e nel trasporto



Ruote Ø 125 mm. Made in Italy anti-schiacciamento con freno anteriore con bussola ad innesto e nucleo anti-schiacciamento in poliuretano e fascia di appoggio ROSSA anti-traccia adatta per l'uso su pavimenti pregiati



100%
MADE IN FRIGERIO
 PRODUCT

Mini ponteggio professionale senza staffe stabilizzatrici !

In foto articolo PINDOOR completo

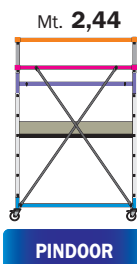

NORMA
D.Lgs. n°81
 trabattelli

INDOOR - Kit di ricambio

N.articolo	Descrizione	Prezzo Euro
PIN CAMPATAB	Campata/sezione intermedia completa (mt. 1,62)	200,00
PIN CAMT	Mezza campata terminale completa (mt. 0,45)	192,00
PIN PIANO B	Piano telaio in ferro - superficie e fermapiedi legno	243,00
POK-HD RUOTA	Ruota Ø 125 mm. con freno anteriore e fascia rossa	40,00
POK ELSCL ST	Elemento scala, supplementare al ponteggio	110,00

Codici articolo			PINDOOR (completo)	
ALTEZZA UTILE DI LAVORO		mt.	3,41	
ALTEZZA D'INGOMBRO		mt.	2,44	
ALTEZZA AL PIANO DI LAVORO		mt.	1,41	
PIN SPALLA	Montante verticale a 6 gradini	53,00	6,5	2
PIN SPALLAT	Mezzo montante prolunga terminale	43,00	2,5	2
POK DAVANZ	Davanzale intermedio	27,00	3,0	2
PIN PROTIB	Traversa parapetto con morsetti e ballerini	30,00	2,6	2
P TIR L	Tirante diagonale	10,00	1,1	4
POK PROTRAV	Traversa parapetto	23,00	2,4	2
POK BASEHDSS	Base completa (in due pezzi) con ruote	220,00	10,8	1
Prezzo totale senza PIANO (Art. con codice PIN SPSS)		€	612,00	
PIN PIANO B	Piano lavoro con botola e fermapiede in legno	243,00	12,0	1
Peso totale		kg	61	
Prezzo totale COMPLETO		€	855,00	

POKER

Dimensioni base mt. 1,60 x 0,80
Altezza massima totale mt. 6,78

- ★ Gradini in profilo rettangolare mm. 30 x 20 con profonda rigatura anti-scivolo distanziati ogni 27 cm consentono di utilizzare ogni montante come una vera scala verticale e di posizionare i piani di lavoro e i parapetti intermedi con grande facilità.
- ★ Tubo in robusto profilo di acciaio Ø 38 x 1,5 mm
- ★ Possibilità di piegarsi a pantografo per passare attraverso le porte (solo con base standard)
- ★ Nottolini di bloccaggio sicuri e robusti evitano l'utilizzo di bulloni o viti da serrare
- ★ Staffe stabilizzatrici corte di supporto D.Lgs.n° 81
- ★ Zincatura di qualità anti-ruggine ad alta densità
- ★ Marchio Frigerio e anno di produzione
- ★ Libretto istruzioni di montaggio, uso e smontaggio

Rapido e semplice tanto da poter essere messo in opera da una sola persona che riesce ad innalzare l'impalcatura di 1 mt. ogni minuto. Le dimensioni contenute ne fanno lo strumento per tutte le occasioni, ideale sia in locali interni che all'aperto. Con la sola aggiunta di staffe stabilizzatrici regolabili, piani e parapetti intermedi si conforma alla norma Europea EN 1004-1 per un uso non ancorato.



GARANZIA
5 anni

PORTATA
200 kg/m²

ASSICURAZIONE
PRODOTTO
 Danni a cose e persone
3.000.000



Gradini rinforzati collaudati come punti di aggancio per D.P.I. anti-caduta quando ancorato

In foto articolo POKER-02 completo

Configurabile secondo EN 1004-1

In qualsiasi momento è possibile configurare il ponteggio secondo EN 1004-1 per uso senza ancoraggio, integrando i componenti necessari come da configurazioni POKER HD.

NORMA
D.Lgs. n° 81
trabattelli

Su richiesta:
 Vedi D.P.I.
 pagina 64



Innesti calibrati a controllo numerico, con bombatura e bordatura di rinforzo
 Garanzia assoluta negli innesti senza possibilità di ammaccamento nell'uso e nel trasporto



Robusti ballerini di aggancio
 Realizzati in acciaio zincato sono saldati alla struttura e permettono l'aggancio dei tiranti diagonali

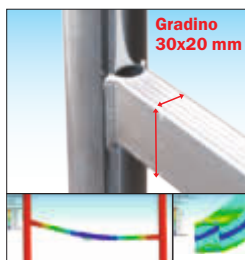

Gradini ad alta resistenza
 Realizzato in profilo rettangolo mm 30x20 con profonda zigrinatura anti-scivolo. Garantisce il riposo del piede, maggiore rigidità al telaio e la migliore tenuta delle saldature



Piano lavoro in legno di betulla finlandese trattato anti-scivolo anti-macchia e impermeabile
 Dotato di botola di passaggio, fermapièdi e di dispositivo di sicurezza anti-vento contro il sollevamento accidentale



Ruote Ø 125 mm. Made in Italy anti-schiacciamento con freno anteriore con bussola ad innesto e nucleo anti-schiacciamento in poliuretano e fascia di appoggio ROSSA anti-traccia adatta per l'uso su pavimenti pregiati



Morsetti rapidi in acciaio
 Consentono il bloccaggio rapido con posizione regolabile di tutte le traverse parapetto e delle staffe stabilizzatrici

POKER - Ponteggio Professionale

ACCESSORI su richiesta



Kit di adattamento scale per usare il ponteggio su pendenze o dislivelli fino ad 80 cm.

Composto da n° 2 elementi indipendenti con regolazione a sfilo telescopico e bloccaggio mediante spina in acciaio

Applicabili sui tubi verticali di ogni lato del ponteggio mediante morsetti in acciaio possono essere orientati per contenere gli ingombri in opera.

Codice articolo	POK ELSCL ST
Prezzo cad/€	110,00



Valvola di lubrificazione

Stabilizzatori/livellatori a vite in acciaio zincato con piattello per base rigida sono utili per compensare pendenze o dislivelli fino a 27 cm. con la massima precisione dotati di valvola di lubrificazione per garantire una lunga durata nel tempo

N.B. Utilizzabili solo con base rigida **POK BASEHDC**

Codice articolo	POR STAB V
Prezzo cad/€	60,00

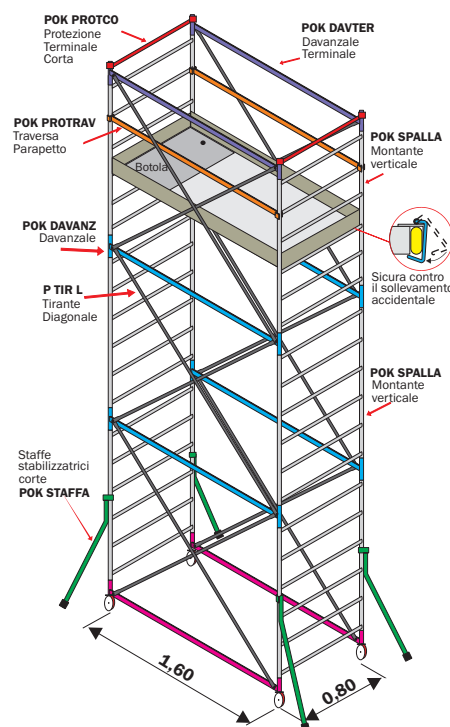

Base rigida con montaggio e smontaggio rapido dotata di ruote Ø 150 mm consente l'uso di stabilizzatori a vite (optional) ed è composta da n° 4 elementi con montaggio ad incastro e bloccaggio mediante spine passanti, può essere montata e smontata in modo facile e veloce senza viti e senza bulloni da stringere e non richiede l'uso di utensili.



Codice articolo	POK BASEHDC
Prezzo cad/€	322,00
Prezzo supplemento ponteggio €	102,00

POKER - Kit di ricambio

N.articolo	Descrizione	Prezzo Euro
POK CAMPATA	Campata/sezione intermedia completa (mt. 1,62)	216,00
POK 1/2 CAM	Mezza campata intermedia completa (mt. 0,81)	190,00
POK PIAN SPW	Piano lavoro telaio in ferro zincato con superficie in legno trattato impermeabile, anti-scivolo e anti-macchia	200,00
POK PIANO C	Piano lavoro telaio in alluminio con superficie in legno trattato impermeabile, anti-scivolo e anti-macchia	260,00
POK PIANO D	Piano lavoro telaio in alluminio con superficie in lamiera mandrolata di alluminio	330,00
POK-HD RUOTA	Ruota Ø 125 mm. con freno anteriore e fascia rossa	40,00

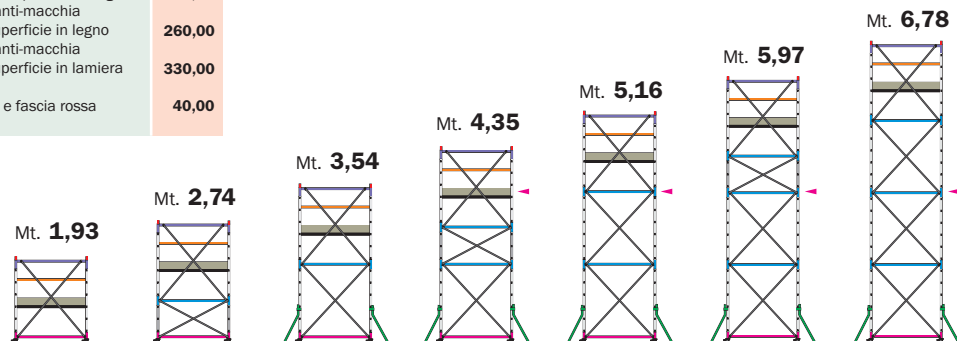

LEGENDA :
 - Ancoraggio obbligatorio

POKER-HD-01	POKER-HD-01 POK1/2CAM	POKER-02	POKER-02 POK1/2CAM	POKER-03	POKER-03 POK1/2CAM	POKER-04
--------------------	--	-----------------	-------------------------------------	-----------------	-------------------------------------	-----------------

ANCORAGGIO OBBLIGATORIO ogni 3,60 metri

D.Lgs. n° 81 del 09/04/2008

Codici articolo			POKER-HD-01	POKER-HD-01 POK1/2CAM	POKER-02	POKER-02 POK1/2CAM	POKER-03	POKER-03 POK1/2CAM	POKER-04	
ALTEZZA UTILE DI LAVORO	mt.		2,92	3,73	4,53	5,34	6,15	6,96	7,77	
ALTEZZA D'INGOMBRO	mt.		1,93	2,74	3,54	4,35	5,16	5,97	6,78	
ALTEZZA AL PIANO DI LAVORO	mt.		0,92	1,73	2,53	3,34	4,15	4,96	5,77	
POK SPALLA	Montante verticale a 6 gradini	61,00	7,4	2	4	4	6	6	8	
POK 1/2 SPAL	Mezzo montante verticale a 3 gradini	46,00	3,5	0	2	2	0	2	0	
POK DAVANZ	Davanzale orizzontale	27,00	3,0	0	2	2	4	6	6	
POK DAVTER	Davanzale orizzontale terminale	27,00	2,9	2	2	2	2	2	2	
P TIR L	Tirante diagonale	10,00	1,1	4	4	8	8	12	16	
POK 1/2 TIR	Mezzo tirante diagonale	11,00	0,8	0	4	0	4	0	0	
POK BASEHDC	Base standard completa (in due pezzi) con ruote	220,00	10,8	1	1	1	1	1	1	
Prezzo totale senza STAFFE - senza PIANO - senza PARAPETTI (Art. con sigla SSP)			€	436,00	626,00	652,00	842,00	868,00	1.058,00	1.084,00
POK STAFFA	Staffa stabilizzatrice corta	19,00	1,5	0	0	4	4	4	4	
POK PIAN SPW	Piano di lavoro con botola	200,00	15,0	1	1	1	1	1	1	
POK FERMAP	Fermapiede in legno	84,00	4,0	1	1	1	1	1	1	
POK PROTCO	Protezione terminale corta	16,00	1,3	2	2	2	2	2	2	
POK PROTRAV	Traversa parapetto	23,00	2,4	2	2	2	2	2	2	
Peso totale			kg	62	78	93	109	118	134	143
Prezzo totale COMPLETO con BASE STANDARD			€	798,00	988,00	1.090,00	1.280,00	1.306,00	1.496,00	1.522,00
Peso totale			kg	68	84	99	115	124	140	149
Prezzo totale COMPLETO con BASE RIGIDA (Art. con sigla -R-)			€	900,00	1.090,00	1.192,00	1.382,00	1.408,00	1.598,00	1.624,00
OPZIONALE	POR STAB V - Stabilizz./livellatori vite	n° 4	€	240,00	240,00	240,00	240,00	240,00	240,00	240,00

POKER HD

Dimensioni base mt. 1,60 x 0,80
Altezza massima totale mt. 6,78

- ★ Gradini in profilo rettangolare mm 30 x 20 con profonda rigatura anti-scivolo distanziati ogni 27 cm consentono di utilizzare ogni montante come una vera scala verticale e di posizionare i piani di lavoro e i parapetti intermedi con grande facilità.
- ★ Tubo in robusto profilo di acciaio Ø 38 x 1,5 mm
- ★ Possibilità di piegarsi a pantografo per passare attraverso le porte (solo con base standard)
- ★ Nottolini di bloccaggio sicuri e robusti evitano l'utilizzo di bulloni o viti da serrare
- ★ Staffe stabilizzatrici regolabili con doppio braccetto a morsetto per un efficace adattamento al suolo e per garantire la sicurezza durante gli spostamenti
- ★ Zincatura di qualità anti-ruggine ad alta densità
- ★ Marchio Frigerio e anno di produzione
- ★ Libretto istruzioni di montaggio, uso e smontaggio

Configurazione accessoriata del POKER del quale conserva tutte le caratteristiche qualitative e funzionali. POKER HD aggiunge il numero minimo di piani di lavoro intermedi completi di parapetti e staffe stabilizzatrici regolabili per una maggiore stabilità richiesti dalla certificazione a norma Europea EN 1004-1 per un uso non ancorato fino ad un'altezza di lavoro di mt. 7,77



GARANZIA
5 anni

PORTATA
200 kg/m²

**ASSICURAZIONE
 PRODOTTO**
 Danni a cose e persone
3.000.000



**Certificato
 a norma
 Europea
 EN 1004-1
 (2021)
 uso senza
 ancoraggio**

In foto articolo POKER-HD-04 (configurazione personalizzata non completa)

Note d'uso secondo EN 1004-1

Per usare il ponteggio non ancorato, secondo EN 1004-1, è necessario posizionare i piani di lavoro ad una distanza non superiore di mt. 2,16 (n° 8 gradini) l'uno dall'altro equipaggiati di relativi parapetti intermedi. Osservare le configurazioni previste in queste pagine con il numero minimo di piani richiesti.



Innesti calibrati a controllo numerico, con bombatura e bordatura di rinforzo
 Garanzia assoluta negli innesti senza possibilità di ammassamento nell'uso e nel trasporto

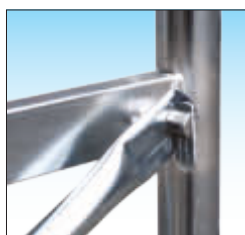

Robusti ballerini di aggancio
 Realizzati in acciaio zincato sono saldati alla struttura e permettono l'aggancio dei tiranti diagonali

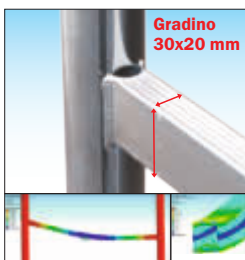

Gradini ad alta resistenza
 Realizzati in profilo rettangolo mm 30x20 con profonda zigrinatura anti-scivolo. Garantisce il riposo del piede, maggiore rigidità al telaio e la migliore tenuta delle saldature



Piano lavoro in legno di betulla finlandese trattato anti-scivolo anti-macchia e impermeabile
 Dotato di botola di passaggio, fermapièdi e di dispositivo di sicurezza anti-vento contro il sollevamento accidentale



Ruote Ø 125 mm. Made in Italy anti-schiacciamento con freno anteriore con bussola ad innesto e nucleo anti-schiacciamento in poliuretano e fascia di appoggio ROSSA anti-traccia adatta per l'uso su pavimenti pregiati



Morsetti rapidi in acciaio
 Consentono il bloccaggio rapido con posizione regolabile di tutte le traverse parapetto e delle staffe stabilizzatrici

POKER HD - Ponteggio Professionale

ACCESSORI su richiesta



Kit di adattamento scale per usare il ponteggio su pendenze o dislivelli fino ad 80 cm.

Composto da n° 2 elementi indipendenti con regolazione a sfilo telescopico e bloccaggio mediante spina in acciaio

Applicabili sui tubi verticali di ogni lato del ponteggio mediante morsetti in acciaio possono essere orientati per contenere gli ingombri in opera.

Codice articolo	POK ELSCL ST
Prezzo cad/€	110,00



Valvola di lubrificazione

Stabilizzatori/livellatori a vite in acciaio zincato con piattello per base rigida sono utili per compensare pendenze o dislivelli fino a 27 cm. con la massima precisione dotati di valvola di lubrificazione per garantire una lunga durata nel tempo

N.B. Utilizzabili solo con base rigida **POK BASEHDCC**

Codice articolo	POR STAB V
Prezzo cad/€	60,00

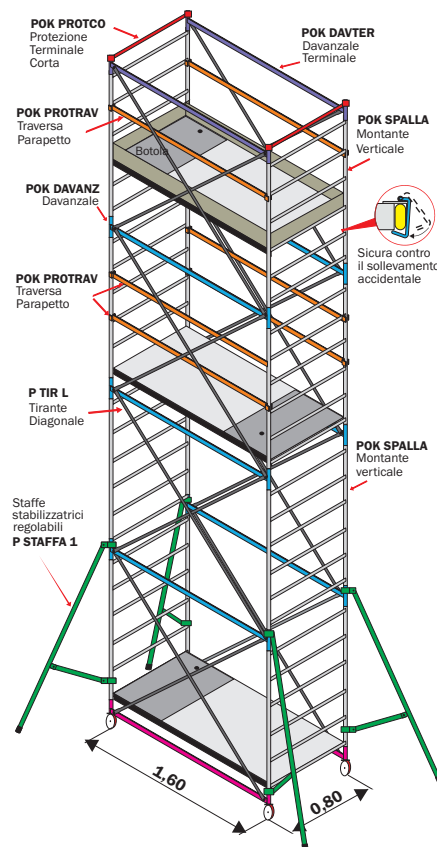

Base rigida con montaggio e smontaggio rapido dotata di ruote Ø 150 mm consente l'uso di stabilizzatori a vite (optional) ed è composta da n° 4 elementi con montaggio ad incastro e bloccaggio mediante spine passanti, può essere montata e smontata in modo facile e veloce senza viti e senza bulloni da stringere e non richiede l'uso di utensili.



Codice articolo	POK BASEHDCC
Prezzo cad/€	322,00
Prezzo supplemento ponteggio €	102,00

POKER HD - Kit di ricambio

Codice articolo	Descrizione	Prezzo Euro
POK CAMPATA	Campata/sezione intermedia completa (mt. 1,62)	216,00
POK 1/2 CAM	Mezza campata intermedia completa (mt. 0,81)	190,00
POK PIAN SPW	Piano lavoro telaio in ferro zincato con superficie in legno trattato impermeabile, anti-scivolo e anti-macchia	200,00
POK PIANO C	Piano lavoro telaio in alluminio con superficie in legno trattato impermeabile, anti-scivolo e anti-macchia	260,00
POK PIANO D	Piano lavoro telaio in alluminio con superficie in lamiera mandorlata di alluminio	330,00
POK-HD RUOTA	Ruota Ø 125 mm. con freno anteriore e fascia rossa	40,00



SENZA ANCORAGGIO in interni ed esterni

Conforme UNI EN 1004-1

Codici articolo		POKER-HD-01	POKER-HD-01 POK1/2CAM	POKER-HD-02	POKER-HD-02 POK1/2CAM	POKER-HD-03	POKER-HD-03 POK1/2CAM	POKER-HD-04	
ALTEZZA UTILE DI LAVORO	mt.	2,92	3,73	4,53	5,34	6,15	6,96	7,77	
ALTEZZA D'INGOMBRO	mt.	1,93	2,74	3,54	4,35	5,16	5,97	6,78	
ALTEZZA AL PIANO DI LAVORO	mt.	0,92	1,73	2,53	3,34	4,15	4,96	5,77	
POK SPALLA	Montante verticale a 6 gradini	61,00	7,4	2	2	4	6	8	
POK 1/2 SPAL	Mezzo montante verticale a 3 gradini	46,00	3,5	0	2	0	2	0	
POK DAVANZ	Davanzale orizzontale	27,00	3,0	0	2	2	4	6	
POK DAVTER	Davanzale orizzontale terminale	27,00	2,9	2	2	2	2	2	
P TIR L	Tirante diagonale	10,00	1,1	4	4	8	12	16	
POK 1/2 TIR	Mezzo tirante diagonale	11,00	0,8	0	4	0	4	0	
POK BASEHDSS	Base standard completa (in due pezzi) con ruote	220,00	10,8	1	1	1	1	1	
Prezzo totale senza STAFFE - senza PIANO - senza PARAPETTI (Art. con sigla SSP)		€	436,00	626,00	652,00	842,00	868,00	1.058,00	1.084,00
P STAFFA 1	Staffa stabilizzatrice regolabile	49,00	5,1	0	0	4	4	4	
POK PIAN SPW	Piano di lavoro con botola	200,00	15,0	1	1	1	2	3	
POK FERMAP	Fermapiede in legno	84,00	4,0	1	1	1	1	1	
POK PROTCO	Protezione terminale corta	16,00	1,3	2	2	2	2	2	
POK PROTRAV	Traversa parapetto	23,00	2,4	2	2	2	6	6	
Peso totale	kg	62	78	107	123	156	173	196	
Prezzo totale COMPLETO con BASE STANDARD		€	798,00	988,00	1.210,00	1.400,00	1.718,00	1.908,00	2.134,00
Peso totale	kg	68	84	113	129	162	179	202	
Prezzo totale COMPLETO con BASE RIGIDA (Art. con sigla -R-)		€	900,00	1.090,00	1.312,00	1.502,00	1.820,00	2.010,00	2.236,00
OPZIONALE	POR STAB V - Stabilizz./livellatori vite	n° 4	€	240,00	240,00	240,00	240,00	240,00	240,00

ORIO

Dimensioni base mt. 1,80 x 1,00
Altezza massima totale mt. 8,98

- ★ Gradini in profilo rettangolare mm. 40 x 20 con profonda rigatura anti-scivolo distanziati ogni 29 cm consentono di utilizzare ogni montante come una vera scala verticale e di posizionare i piani di lavoro e i parapetti intermedi con grande facilità.
- ★ Tubo in robusto profilo di acciaio Ø 38 x 1,5 mm.
- ★ Nottolini di bloccaggio sicuri e robusti evitano l'utilizzo di bulloni o viti da serrare
- ★ Staffe stabilizzatrici corte di supporto D.Lgs.n° 81
- ★ Base rigida con montaggio e smontaggio rapido
- ★ Zincatura di qualità anti-ruggine ad alta densità
- ★ Marchio Frigerio e anno di produzione
- ★ Libretto istruzioni di montaggio, uso e smontaggio

Un trabattello di misura intermedia, sia per l'altezza che raggiunge sia per le dimensioni di ingombro. Si erge su una base rettangolare solida e robusta, scomponibile in quattro pezzi, su cui è possibile l'applicazione di stabilizzatori/livellatori a vite (optional) che permettono di stabilizzare ulteriormente l'intera struttura e di compensare fino a 27 cm. di dislivello. Con la sola aggiunta di staffe stabilizzatrici regolabili, piani e parapetti intermedi si conforma alla norma Europea EN 1004-1 per un uso non ancorato.



GARANZIA
5 anni

PORTATA
200 kg/m²

ASSICURAZIONE
PRODOTTO
 Danni a cose e persone
3.000.000



Gradini rinforzati collaudati come punti di aggancio per D.P.I. anti-caduta quando ancorato

In foto articolo ORIO-04 completo

Configurabile secondo EN 1004-1

In qualsiasi momento è possibile configurare il ponteggio secondo EN 1004-1 per uso senza ancoraggio, integrando i componenti necessari come da configurazioni ORIO HD.

NORMA
D.Lgs. n° 81
trabattelli

Su richiesta:
 Vedi D.P.I.
 pagina 64



Innesti calibrati a controllo numerico, con bombatura e bordatura di rinforzo
 Garanzia assoluta negli innesti senza possibilità di ammassamento nell'uso e nel trasporto



Robusti ballerini di aggancio
 Realizzati in acciaio zincato sono saldati alla struttura e permettono l'aggancio dei tiranti diagonali

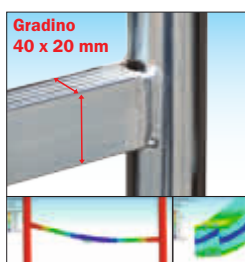

Gradini ad alta resistenza
 Realizzato in profilo rettangolo mm 40x20 con profonda zigrinatura anti-scivolo. Garantisce il riposo del piede, maggiore rigidità al telaio e la migliore tenuta delle saldature



Piano lavoro in legno di betulla finlandese trattato anti-scivolo anti-macchia e impermeabile
 Dotato di botola di passaggio, fermapièdi e di dispositivo di sicurezza anti-vento contro il sollevamento accidentale



Base con montaggio rapido!
 Composta da n° 4 elementi con montaggio ad incastro e bloccaggio mediante spine passanti, può essere montata e smontata in modo facile e veloce senza viti e senza bulloni da stringere e non richiede l'uso di utensili è ideata per semplificare ogni movimentazione e ridurre l'ingombro nel trasporto o nel magazzino

ORIO - Ponteggio Professionale

ACCESSORI su richiesta



Valvola di lubrificazione

Stabilizzatori/livellatori a vite in acciaio zincato con piattello per base rigida sono utili per compensare pendenze o dislivelli fino a 27 cm. con la massima precisione dotati di valvola di lubrificazione per garantire una lunga durata nel tempo

Codice articolo	POR STAB V
Prezzo cad/€	60,00



Kit di adattamento scale per usare il ponteggio su pendenze o dislivelli fino ad 80 cm.

Composto da n°2 elementi indipendenti con regolazione a sfilo telescopico e bloccaggio mediante spina in acciaio

Applicabili sui tubi verticali di ogni lato del ponteggio mediante morsetti in acciaio possono essere orientati per contenere gli ingombri in opera.

Codice articolo	POK ELSCL ST
Prezzo cad/€	110,00

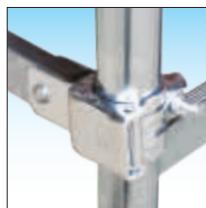

Morsetti rapidi in acciaio Consentono il bloccaggio a posizione regolabile delle traverse parapetto e delle staffe stabilizzatrici



Ruote Ø 150 mm. Made in Italy anti-schiacciamento con freno anteriore Fissata su piastra con nucleo in poliuretano anti-schiacciamento e fascia di appoggio ROSSA anti-traccia adatta per l'uso su pavimenti pregiati

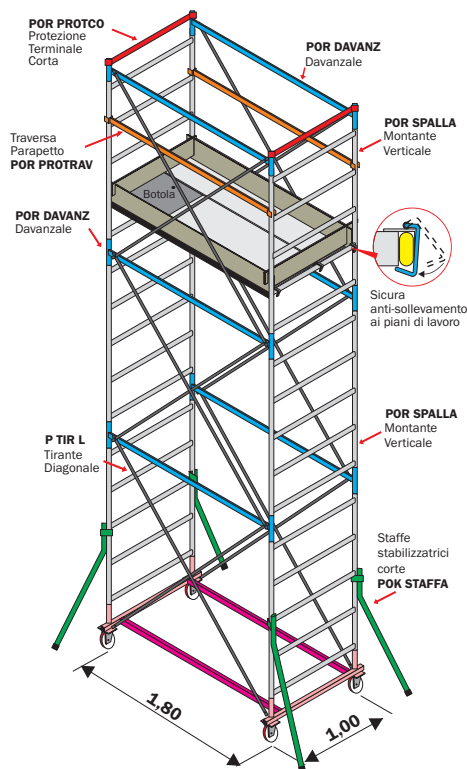

ORIO - Kit di ricambio

Codice articolo	Descrizione	Prezzo Euro
POR CAMPATA	Campata/sezione intermedia completa (mt. 1,45)	248,00
POR 1/2 CAM	Mezza campata intermedia completa (mt. 0,88)	216,00
POR PIAN SPW	Piano lavoro completo telaio in ferro zincato con superficie in legno trattato impermeabile, anti-scivolo e anti-macchia	284,00
POR PIANO C	Piano lavoro completo telaio in alluminio con superficie in legno trattato impermeabile, anti-scivolo e anti-macchia	369,00
POR PIANO D	Piano lavoro completo telaio in alluminio con superficie in lamiera mandorlata di alluminio	469,00
POR-HD RUOTA	Ruota Ø 150 mm. con freno anteriore e fascia rossa	41,00

LEGENDA :
 - Ancoraggio obbligatorio

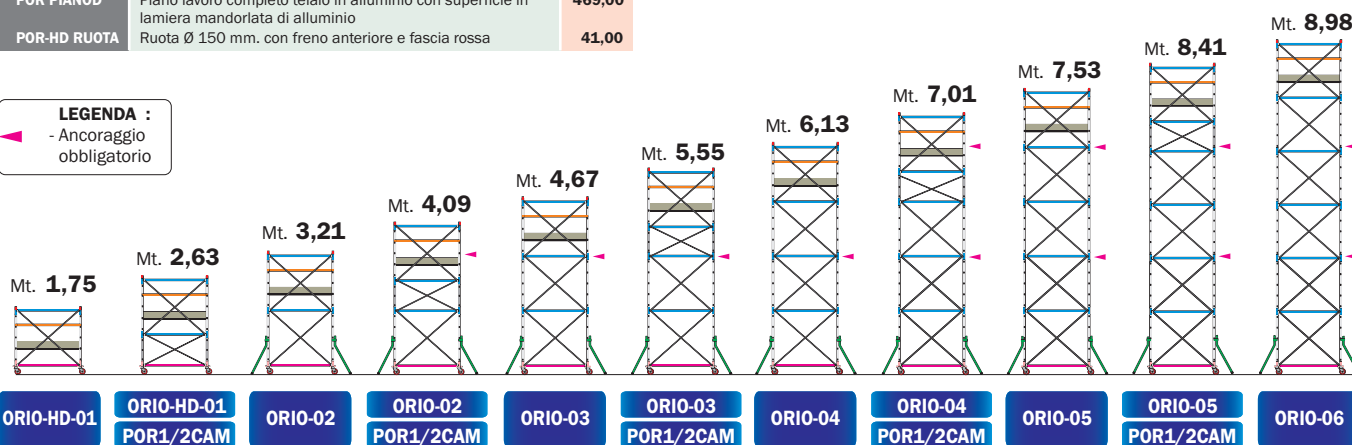

ANCORAGGIO OBBLIGATORIO ogni 3,60 metri

Conformità secondo D.Lgs. n° 81 del 09/04/2008

Codici articolo		ORIO-HD-01	ORIO-HD-01	ORIO-02	ORIO-02	ORIO-03	ORIO-03	ORIO-04	ORIO-04	ORIO-05	ORIO-05	ORIO-06
		POR1/2CAM	POR1/2CAM	POR1/2CAM	POR1/2CAM	POR1/2CAM	POR1/2CAM	POR1/2CAM	POR1/2CAM	POR1/2CAM	POR1/2CAM	POR1/2CAM
ALTEZZA UTILE DI LAVORO	mt.	2,72	3,60	4,18	5,06	5,64	6,52	7,10	7,98	8,50	9,38	9,95
ALTEZZA D'INGOMBRO	mt.	1,75	2,63	3,21	4,09	4,67	5,55	6,13	7,01	7,53	8,41	8,98
ALTEZZA AL PIANO DI LAVORO	mt.	0,72	1,59	2,17	3,04	3,62	4,49	5,07	5,94	6,52	7,39	7,97
POR SPALLA	Montante verticale a 5 gradini	71,00	8,0	2	4	4	6	6	8	8	10	10
POR 1/2SPAL	Mezzo montante verticale	53,00	3,6	0	2	0	2	0	2	0	2	0
POR DAVANZ	Davanzale orizzontale	33,00	3,2	2	4	6	6	8	8	10	10	12
P TIR L	Tirante diagonale	10,00	1,1	4	4	8	8	12	12	16	20	24
POR 1/2 TIR	Mezzo tirante diagonale	11,00	0,8	0	4	0	4	0	4	0	4	0
POR BASEHSS	Base completa con ruote	306,00	20,2	1	1	1	1	1	1	1	1	1
Prezzo totale senza STAFFE - senza PIANO - senza PARAPETTI (Art. SSP)	€	554,00	770,00	802,00	1.018,00	1.050,00	1.266,00	1.298,00	1.514,00	1.546,00	1.762,00	1.794,00
POK STAFFA	Staffa stabilizzatrice corta	19,00	1,5	0	4	4	4	4	4	4	4	4
POR PIAN CBW	Semipiano lavoro con botola	181,00	15,0	1	1	1	1	1	1	1	1	1
POR PIAN SBW	Semipiano stretto	103,00	8,0	1	1	1	1	1	1	1	1	1
POR FERMAP	Fermapiede in legno	92,00	5,0	1	1	1	1	1	1	1	1	1
POR PROTICO	Protezione terminale corta	17,00	1,6	2	2	2	2	2	2	2	2	2
POR PROTRAV	Traversa parapetto	25,00	2,7	2	2	2	2	2	2	2	2	2
Peso totale	kg	83	100	116	132	142	159	169	186	195	212	222
Prezzo totale COMPLETO	€	1.014,00	1.230,00	1.338,00	1.554,00	1.586,00	1.802,00	1.834,00	2.050,00	2.082,00	2.298,00	2.330,00
OPZIONALE	POR STAB V - Stabiliz./livellatori vite n°4	€	240,00	240,00	240,00	240,00	240,00	240,00	240,00	240,00	240,00	240,00

ORIO HD

Dimensioni base mt. 1,80 x 1,00
Altezza massima totale mt. 8,98

- ★ Gradini in profilo rettangolare mm. 40 x 20 con profonda rigatura anti-scivolo distanziati ogni 29 cm consentono di utilizzare ogni montante come una vera scala verticale e di posizionare i piani di lavoro e i parapetti intermedi con grande facilità.
- ★ Tubo in robusto profilo di acciaio Ø 38 x 1,5 mm.
- ★ Nottolini di bloccaggio sicuri e robusti evitano l'utilizzo di bulloni o viti da serrare
- ★ Staffe stabilizzatrici regolabili con doppio braccetto a morsetto per un efficace adattamento al suolo e per garantire la sicurezza durante gli spostamenti
- ★ Base rigida con montaggio e smontaggio rapido
- ★ Zincatura di qualità anti-ruggine ad alta densità
- ★ Marchio Frigerio e anno di produzione
- ★ Libretto istruzioni di montaggio, uso e smontaggio

Configurazione accessoriata del ORIO del quale conserva tutte le caratteristiche qualitative e funzionali. ORIO HD aggiunge il numero minimo di piani di lavoro intermedi completi di parapetti e staffe stabilizzatrici regolabili per una maggiore stabilità richiesti dalla certificazione a norma Europea EN 1004-1 per un uso non ancorato fino ad un'altezza di lavoro di mt. 9,95



GARANZIA
5 anni

PORTATA
200 kg/m²

ASSICURAZIONE
PRODOTTO
 Danni a cose e persone
3.000.000



Innesti calibrati a controllo numerico, con bombatura e bordatura di rinforzo
 Garanzia assoluta negli innesti senza possibilità di ammaccamento nell'uso e nel trasporto

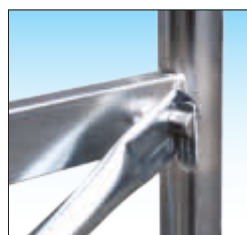

Robusti ballerini di aggancio
 Realizzati in acciaio zincato sono saldati alla struttura e permettono l'aggancio dei tiranti diagonali

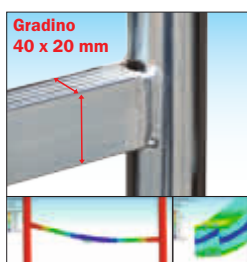

Gradini ad alta resistenza
 Realizzato in profilo rettangolo mm 40x20 con profonda zigrinatura anti-scivolo. Garantisce il riposo del piede, maggiore rigidità al telaio e la migliore tenuta delle saldature



Piano lavoro in legno di betulla finlandese trattato anti-scivolo anti-macchia e impermeabile
 Dotato di botola di passaggio, fermapièdi e di dispositivo di sicurezza anti-vento contro il sollevamento accidentale



Base con montaggio rapido!
 Composta da n° 4 elementi con montaggio ad incastro e bloccaggio mediante spine passanti, può essere montata e smontata in modo facile e veloce senza viti e senza bulloni da stringere e non richiede l'uso di utensili è ideata per semplificare ogni movimentazione e ridurre l'ingombro nel trasporto o nel magazzino



100%
MADE IN
FRIGERIO
 PRODUCT

Certificato a norma Europea EN 1004-1 (2021) uso senza ancoraggio

In foto articolo ORIO-HD-05 (Configurazione personalizzata non completa)

Note d'uso secondo EN 1004-1

Per usare il ponteggio non ancorato, secondo EN 1004-1, è necessario posizionare i piani di lavoro ad una distanza non superiore di mt. 2,03 (n° 7 gradini) l'uno dall'altro equipaggiati di relativi parapetti intermedi. Osservare le configurazioni previste in queste pagine con il numero minimo di piani richiesti.



ORIO HD - Ponteggio Professionale

ACCESSORI su richiesta

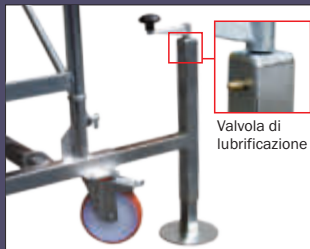

Stabilizzatori/livellatori a vite
 in acciaio zincato con piattello per base rigida sono utili per compensare pendenze o dislivelli fino a 27 cm. con la massima precisione dotati di valvola di lubrificazione per garantire una lunga durata nel tempo

Codice articolo	POR STAB V
Prezzo cad/€	60,00



Kit di adattamento scale per usare il ponteggio su pendenze o dislivelli fino ad 80 cm.

Composto da n°2 elementi indipendenti con regolazione a sfilo telescopico e bloccaggio mediante spina in acciaio

Applicabili sui tubi verticali di ogni lato del ponteggio mediante morsetti in acciaio possono essere orientati per contenere gli ingombri in opera.

Codice articolo	POK ELSCL ST
Prezzo cad/€	110,00



Morsetti rapidi in acciaio
 Consentono il bloccaggio a posizione regolabile delle traverse parapetto e delle staffe stabilizzatrici



Ruote Ø 150 mm. Made in Italy anti-schiacciamento con freno anteriore
 Fissata su piastra con nucleo in poliuretano anti-schiacciamento e fascia di appoggio ROSSA anti-traccia adatta per l'uso su pavimenti pregiati

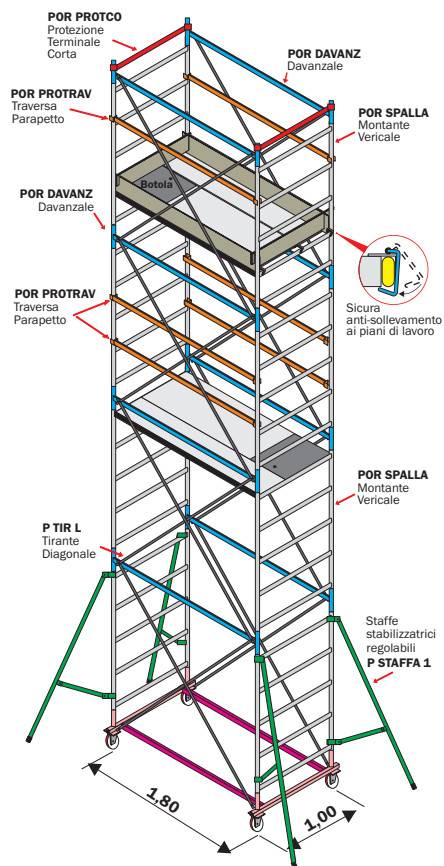

ORIO HD - Kit di ricambio

Codice articolo	Descrizione	Prezzo Euro
POR CAMPATA	Campata/sezione intermedia completa (mt. 1,45)	248,00
POR 1/2 CAM	Mezza campata intermedia completa (mt. 0,88)	216,00
POR PIAN SPW	Piano lavoro completo telaio in ferro zincato con superficie in legno trattato impermeabile, anti-scivolo e anti-macchia	284,00
POR PIANOC	Piano lavoro completo telaio in alluminio con superficie in legno trattato impermeabile, anti-scivolo e anti-macchia	369,00
POR PIANOD	Piano lavoro completo telaio in alluminio con superficie in lamiera mandorlata di alluminio	469,00
POR-HD RUOTA	Ruota Ø 150 mm. con freno anteriore e fascia rossa	41,00

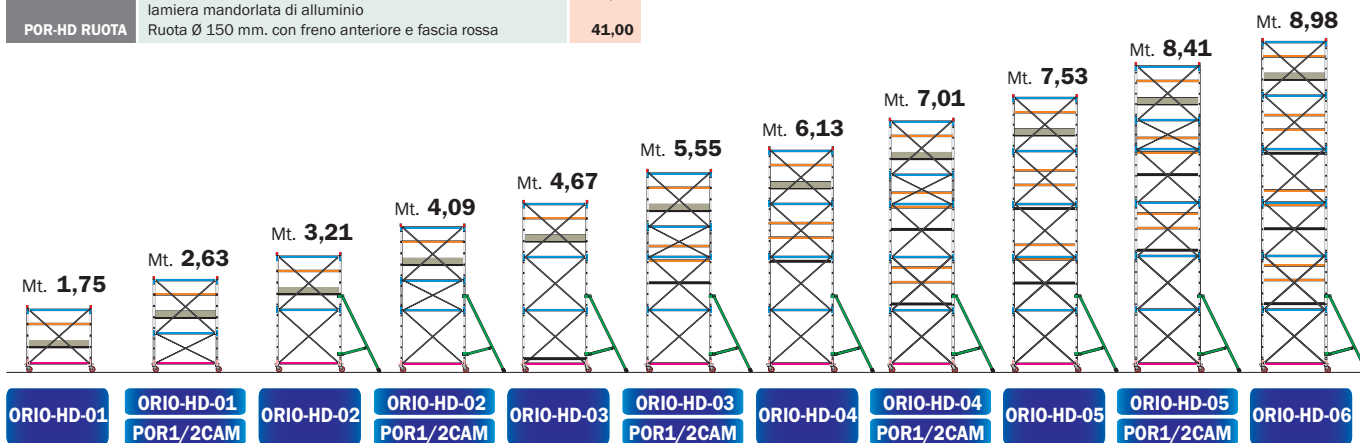

SENZA ANCORAGGIO in interni ed esterni - Conforme EN 1004-1

Codici articolo		ORIO-HD-01	ORIO-HD-01	ORIO-HD-02	ORIO-HD-02	ORIO-HD-03	ORIO-HD-03	ORIO-HD-04	ORIO-HD-04	ORIO-HD-05	ORIO-HD-05	ORIO-HD-06		
			POR1/2CAM		POR1/2CAM		POR1/2CAM		POR1/2CAM		POR1/2CAM			
ALTEZZA UTILE DI LAVORO	mt.	2,72	3,60	4,18	5,06	5,64	6,52	7,10	7,98	8,50	9,38	9,95		
ALTEZZA D'INGOMBRO	mt.	1,75	2,63	3,21	4,09	4,67	5,55	6,13	7,01	7,53	8,41	8,98		
ALTEZZA AL PIANO DI LAVORO	mt.	0,72	1,59	2,17	3,04	3,62	4,49	5,07	5,94	6,52	7,39	7,97		
POR SPALLA	Montante verticale a 5 gradini	71,00	8,0	2	2	4	4	6	6	8	8	10	10	12
POR 1/2SPAL	Mezzo montante verticale	53,00	3,6	0	2	0	2	0	2	0	2	0	2	0
POR DAVANZ	Davanzale orizzontale	33,00	3,2	2	4	4	6	6	8	8	10	10	12	12
P TIR L	Tirante diagonale	10,00	1,1	4	4	8	8	12	12	16	16	20	20	24
POR 1/2 TIR	Mezzo tirante diagonale	11,00	0,8	0	4	0	4	0	4	0	4	0	4	0
POR BASEHDSS	Base completa con ruote	306,00	20,2	1	1	1	1	1	1	1	1	1	1	1
Prezzo totale senza STAFFE - senza PIANO - senza PARAPETTI (Art. SSP)		€	554,00	770,00	802,00	1.018,00	1.050,00	1.266,00	1.298,00	1.514,00	1.546,00	1.762,00	1.794,00	
P STAFFA 1	Staffa stabilizzatrice regolabile	49,00	5,1	0	0	4	4	4	4	4	4	4	4	
POR PIAN CBW	Semipiano lavoro con botola	181,00	15,0	1	1	1	1	2	2	3	3	3	4	
POR PIAN SBW	Semipiano stretto	103,00	8,0	1	1	1	2	2	3	3	3	4		
POR FERMAP	Fermapiede in legno	92,00	5,0	1	1	1	1	1	1	1	1	1		
POR PROTGO	Protezione terminale corta	17,00	1,6	2	2	2	2	2	2	2	2	2		
POR PROTRAV	Traverse parapetto	25,00	2,7	2	2	2	2	2	6	10	10	10	14	
Peso totale	kg	83	100	130	147	179	207	217	267	277	294	338		
Prezzo totale COMPLETO	€	1.014,00	1.230,00	1.458,00	1.674,00	1.990,00	2.306,00	2.338,00	2.938,00	2.970,00	3.186,00	3.602,00		
OPZIONALE	POR STAB V - Stabiliz./livellatori vite n°4	€	240,00	240,00	240,00	240,00	240,00	240,00	240,00	240,00	240,00	240,00		

EXPORT

Dimensioni base mt. 2,00 x 1,20
Altezza massima totale mt. 16,05

- ★ Gradini in profilo rettangolare mm 40 x 20 con profonda rigatura anti-scivolo distanziati ogni 30 cm consentono di utilizzare ogni montante come una vera scala verticale e di posizionare i piani di lavoro e i parapetti intermedi con grande facilità.
- ★ Tubo in robusto profilo di acciaio Ø 45 x 1,5 mm
- ★ Nottolini di bloccaggio sicuri e robusti evitano l'utilizzo di bulloni o viti da serrare
- ★ Staffe stabilizzatrici regolabili con doppio braccetto a morsetto per un efficace adattamento al suolo e per garantire la sicurezza durante gli spostamenti
- ★ Base rigida con montaggio e smontaggio rapido
- ★ Zincatura di qualità anti-ruggine ad alta densità
- ★ Marchio Frigerio e anno di produzione
- ★ Libretto istruzioni di montaggio, uso e smontaggio

Un trabattello capace di raggiungere le massime altezze d'uso, in grado di rispondere a tutte le necessità, garantendo sempre un'ottima stabilità. Dispone di una grande base rettangolare rigida che consente l'applicazione di stabilizzatori/livellatori a vite (optional) ed una superficie di calpestio di 2,40 m² per ogni piano lavoro, garantendo comodità nei movimenti in quota. Con la sola aggiunta di piani e parapetti intermedi si conforma alla norma Europea EN 1004-1 per un uso non ancorato.



GARANZIA
5 anni

PORTATA
200 kg/m²

ASSICURAZIONE
PRODOTTO
Danni a cose e persone
3.000.000



Gradini rinforzati collaudati come punti di aggancio per D.P.I. anti-caduta quando ancorato

In foto articolo EXP-07 completo

Configurabile secondo EN 1004-1

In qualsiasi momento è possibile configurare il ponteggio secondo EN 1004-1 per uso senza ancoraggio, integrando i componenti necessari come da configurazioni EXPORT HD oppure come da configurazioni EXPORT 3001.

NORMA
D.Lgs. n°81
trabattelli

Su richiesta:
Vedi D.P.I.
pagina 64



Innesti calibrati a controllo numerico, con bombatura e bordatura di rinforzo
Garanzia assoluta negli innesti senza possibilità di ammaccamento nell'uso e nel trasporto



Robusti ballerini di aggancio
Realizzati in acciaio zincato sono saldati alla struttura e permettono l'aggancio dei tiranti diagonali

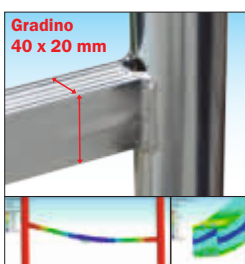

Gradini ad alta resistenza
Realizzato in profilo rettangolo mm 40x20 con profonda zigrinatura anti-scivolo. Garantisce il riposo del piede, maggiore rigidità al telaio e la migliore tenuta delle saldature



Piano lavoro in legno di betulla finlandese trattato anti-scivolo anti-macchia e impermeabile
Dotato di botola di passaggio, fermapièdi e di dispositivo di sicurezza anti-vento contro il sollevamento accidentale



Base con montaggio rapido!
Nuova base rigida con montaggio e smontaggio rapido
Composta da n°4 elementi con montaggio ad incastro e bloccaggio mediante spine passanti, può essere montata e smontata in modo facile e veloce senza viti e senza bulloni da stringere e non richiede l'uso di utensili è ideata per semplificare ogni movimentazione e ridurre l'ingombro nel trasporto o nel magazzino

ACCESSORI su richiesta

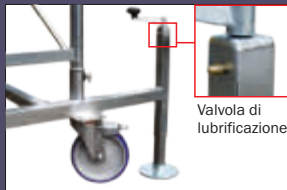

Valvola di lubrificazione

Stabilizzatori/livellatori a vite in acciaio zincato con piattello per base rigida sono utili per compensare pendenze o dislivelli fino a 22 cm. con la massima precisione dotati di valvola di lubrificazione per garantire una lunga durata nel tempo

Codice articolo	PEX STAB V
Prezzo cad/€	65,00



Stabilizzatore e livellatore a vite su ruota, utile per colmare pendenze o dislivelli fino a 97 cm senza influire sulle capacità di movimento del trabattello

Codice articolo	P LIV I
Prezzo cad/€	311,00



Stabilizzatore e livellatore a vite su ruota, utile per colmare pendenze o dislivelli fino a 46 cm senza influire sulle capacità di movimento del trabattello

Codice articolo	P LIV V RF
Prezzo cad/€	160,00

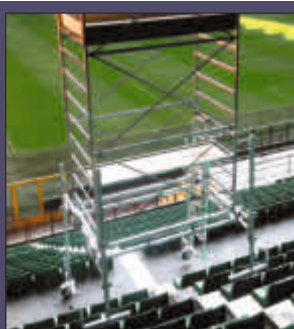

Base GIGANTE con grande capacità di regolazione. Realizzata in acciaio zincato tralicciata, regolabile in larghezza e provvista di n° 4 grandi livellatori regolabili in altezza capaci di compensare dislivelli fino a mt. 1,5. e di n° 4 stabilizzatori a vite. Ideata per un utilizzo su gradinate stadi o su poltrone cinema multisala.

Codice articolo	P B CINEMA E
Prezzo cad/€	su richiesta

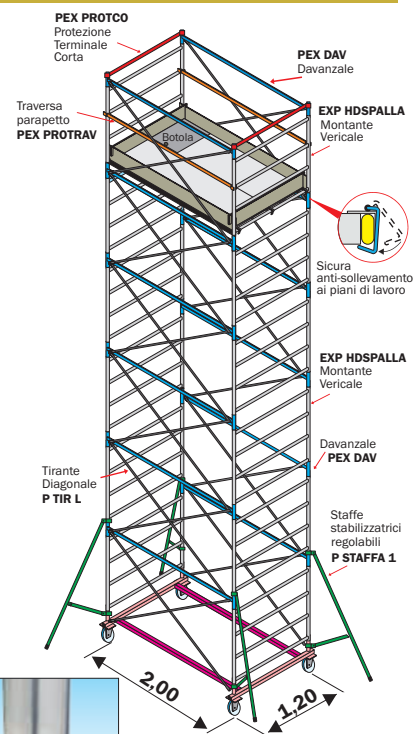

EXPORT - KIT accessori e Kit di ricambio

Codice articolo	Descrizione	Prezzo Euro
EXP-HD CAMP	Campata/sezione intermedia completa (mt. 1,20)	250,00
EXP-HD1/ 2CA	Mezza campata intermedia completa (mt. 0,60)	210,00
PEX PIAN SPW	Piano lavoro completo telaio in ferro zincato con superficie in legno trattato impermeabile, anti-scivolo e anti-macchia	390,00
PEX PIANO C	Piano lavoro completo telaio in alluminio con superficie in legno trattato impermeabile, anti-scivolo e anti-macchia	508,00
PEX PIANO D	Piano lavoro completo telaio in alluminio con superficie in lamiera mandorlata di alluminio	643,00
PEX RUOTA	Ruota Ø 200 mm. con freno anteriore e fascia morbida blu	44,00
P SBARCO	Kit di adattamento per sbarchi su tetti o coperture	68,00



Ruote Ø 200 mm. Made in Italy anti-schiacciamento con freno anteriore
Fissata su piastra con nucleo anti-schiacciamento in poliuretano e fascia di appoggio morbida BLU anti-traccia che la rende agevole su ogni pavimentazione

Morsetti rapidi in acciaio
Consentono il bloccaggio a posizione regolabile delle traverse parapetto e delle staffe stabilizzatrici

LEGENDA :

◀ - Ancoraggio obbligatorio

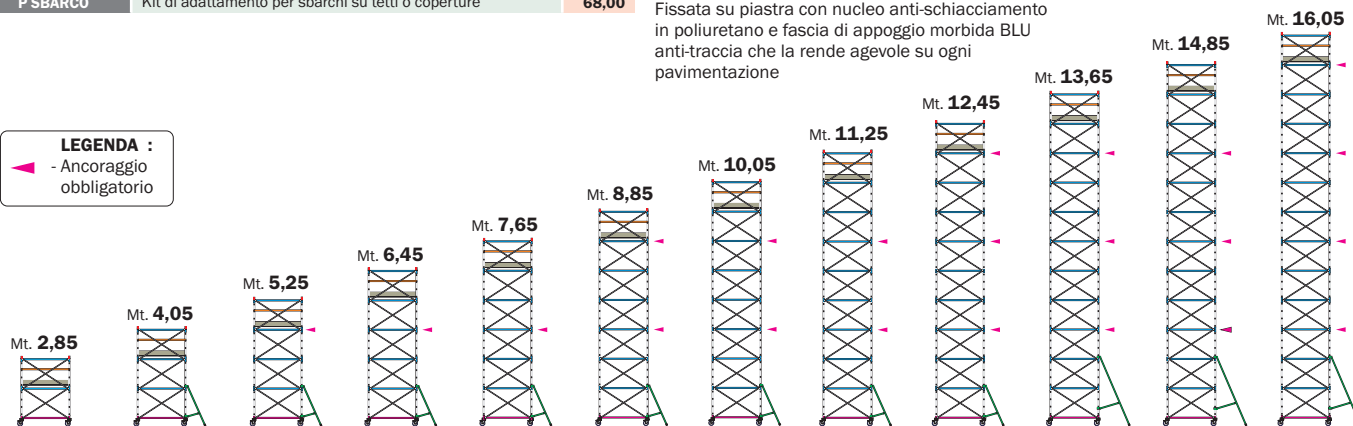

EXP-HD-02	EXP-HD-03	EXP-04	EXP-05	EXP-06	EXP-07	EXP-08	EXP-09	EXP-10	EXP-11	EXP-12	EXP-13
-----------	-----------	--------	--------	--------	--------	--------	--------	--------	--------	--------	--------

ANCORAGGIO OBBLIGATORIO ogni 3,60 metri

Conformità secondo D.Lgs. n° 81 del 09/04/2008

Codici articolo		EXP-HD 02	EXP-HD 03	EXP 04	EXP 05	EXP 06	EXP 07	EXP 08	EXP 09	EXP 10	EXP 11	EXP 12	EXP 13		
ALTEZZA UTILE DI LAVORO	mt.	3,80	5,00	6,20	7,40	8,60	9,80	11,00	12,20	13,40	14,60	15,80	17,00		
ALTEZZA D'INGOMBRO	mt.	2,85	4,05	5,25	6,45	7,65	8,85	10,05	11,25	12,45	13,65	14,85	16,05		
ALTEZZA AL PIANO DI LAVORO	mt.	1,80	3,00	4,20	5,40	6,60	7,80	9,00	10,20	11,40	12,60	13,80	15,00		
EXP-HDSPALLA	Montante verticale a 4 gradini	69,00	8,2	4	6	8	10	12	14	16	18	20	22	24	26
PEX DAV	Davanzale orizzontale	36,00	3,0	4	6	8	10	12	14	16	18	20	22	24	26
P TIR L	Tirante diagonale	10,00	1,1	8	12	16	20	24	28	32	36	40	44	48	52
PEX BN SS	Base completa con ruote	360,00	24,1	1	1	1	1	1	1	1	1	1	1	1	1
Prezzo totale senza STAFFE - senza PIANO - senza PARAPETTI (Art. SSP) €		860,00	1.110,00	1.360,00	1.610,00	1.860,00	2.110,00	2.360,00	2.610,00	2.860,00	3.110,00	3.360,00	3.610,00		
P STAFFA 1	Staffa stabilizzatrice regolabile	49,00	5,1	0	4	4	4	4	4	4	4	0	0	0	
P STAFFA 2	Staffa stabiliz. regolab. grande	90,00	7,8	0	0	0	0	0	0	0	4	4	4		
PEX PIAN CBW	Semipiano lavoro con botola	205,00	17,0	1	1	1	1	1	1	1	1	1	1		
PEX PIAN SBW	Semipiano lavoro	185,00	16,0	1	1	1	1	1	1	1	1	1	1		
PEX FERMAP	Fermapiepe in legno	102,00	6,0	1	1	1	1	1	1	1	1	1	1		
PEX PROTCO	Protezione terminale corta	19,00	2,0	2	2	2	2	2	2	2	2	2	2		
PEX PROTRAV	Traversa parapetto	30,00	3,2	2	2	2	2	2	2	2	2	2	2		
Peso totale	kg	126	173	200	226	253	279	306	333	359	397	423	450		
Prezzo totale COMPLETO	€	1.450,00	1.896,00	2.146,00	2.396,00	2.646,00	2.896,00	3.146,00	3.396,00	3.646,00	4.060,00	4.310,00	4.560,00		
OPZIONALE	PEX STAB V - Stabiliz./livellatori vite n° 4	€	260,00	260,00	260,00	260,00	260,00	260,00	260,00	260,00	260,00	260,00	260,00		

EXPORT HD

Dimensioni base mt. 2,00 x 1,20
Altezza massima totale mt. 12,45

- ★ Gradini in profilo rettangolare mm. 40 x 20 con profonda rigatura anti-scivolo distanziati ogni 30 cm consentono di utilizzare ogni montante come una vera scala verticale e di posizionare i piani di lavoro e i parapetti intermedi con grande facilità.
- ★ Tubo in robusto profilo di acciaio Ø 45 x 1,5 mm.
- ★ Nottolini di bloccaggio sicuri e robusti evitano l'utilizzo di bulloni o viti da serrare
- ★ Staffe stabilizzatrici regolabili con doppio braccetto a morsetto per un efficace adattamento al suolo e per garantire la sicurezza durante gli spostamenti
- ★ Base rigida con montaggio e smontaggio rapido
- ★ Zincatura di qualità anti-ruggine ad alta densità
- ★ Marchio Frigerio e anno di produzione
- ★ Libretto istruzioni di montaggio, uso e smontaggio

Configurazione accessoriata del trabattello EXPORT del quale conserva tutte le caratteristiche qualitative e funzionali. EXPORT HD aggiunge il numero minimo di piani di lavoro e parapetti intermedi richiesti dalla certificazione europea EN 1004-1 per un uso non ancorato fino ad un'altezza di lavoro di mt. 13,40. Queste caratteristiche fanno dell'EXPORT HD un ponteggio estremamente sicuro e versatile, ne permettono l'adattamento ad ogni esigenza e ne motivano il largo utilizzo.



GARANZIA
5 anni

PORTATA
200 kg/m²

**ASSICURAZIONE
 PRODOTTO**
 Danni a cose e persone
3.000.000



Innesti calibrati a controllo numerico, con bombatura e bordatura di rinforzo
 Garanzia assoluta negli innesti senza possibilità di ammaccamento nell'uso e nel trasporto

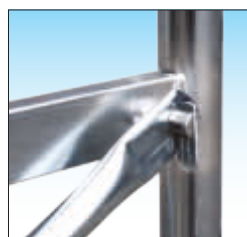

Robusti ballerini di aggancio
 Realizzati in acciaio zincato sono saldati alla struttura e permettono l'aggancio dei tiranti diagonali

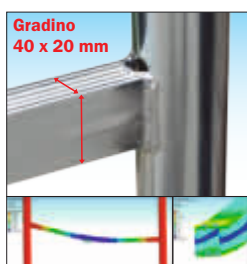

Gradini ad alta resistenza
 Realizzato in profilo rettangolo mm 40x20 con profonda zigrinatura anti-scivolo. Garantisce il riposo del piede, maggiore rigidità al telaio e la migliore tenuta delle saldature



Piano lavoro in legno di betulla finlandese trattato anti-scivolo anti-macchia e impermeabile
 Dotato di botola di passaggio, fermapièdi e di dispositivo di sicurezza anti-vento contro il sollevamento accidentale



Nuova base rigida con montaggio e smontaggio rapido
 Composta da n° 4 elementi con montaggio ad incastro e bloccaggio mediante spine passanti, può essere montata e smontata in modo facile e veloce senza viti e senza bulloni da stringere e non richiede l'uso di utensili è ideata per semplificare ogni movimentazione e ridurre l'ingombro nel trasporto o nel magazzino



100%
**MADE IN
 FRIGERIO**
 PRODUCT

**Certificato
 a norma
 Europea
 EN 1004-1
 (2021)
 uso senza
 ancoraggio**

In foto articolo EXP-HD-06 (Configurazione personalizzata non completa)

Note d'uso secondo EN 1004-1

Per usare il ponteggio non ancorato, secondo EN 1004-1, è necessario posizionare i piani di lavoro ad una distanza non superiore di mt. 2,10 (n° 7 gradini) l'uno dall'altro equipaggiati di relativi parapetti intermedi. Osservare le configurazioni previste in queste pagine con il numero minimo di piani richiesti.



EXPORT HD - Ponteggi Professionale

ACCESSORI su richiesta



Valvola di lubrificazione

Stabilizzatori/livellatori a vite in acciaio zincato con piattello per base rigida sono utili per compensare pendenze o dislivelli fino a 22 cm. con la massima precisione dotati di valvola di lubrificazione per garantire una lunga durata nel tempo

Codice articolo	PEX STAB V
Prezzo cad/€	65,00



Stabilizzatore e livellatore a vite su ruota, utile per colmare pendenze o dislivelli fino a 97 cm senza influire sulle capacità di movimento del trabattello

Codice articolo	P LIV I
Prezzo cad/€	311,00



Stabilizzatore e livellatore a vite su ruota, utile per colmare pendenze o dislivelli fino a 46 cm senza influire sulle capacità di movimento del trabattello

Codice articolo	P LIV V RF
Prezzo cad/€	160,00



Base GIGANTE con grande capacità di regolazione. Realizzata in acciaio zincato tralicciata, regolabile in larghezza e provvista di n°4 grandi livellatori regolabili in altezza capaci di compensare dislivelli fino a mt. 1,5. e di n°4 stabilizzatori a vite. Ideata per un utilizzo su gradinate stadi o su poltrone cinema multisala.

Codice articolo	P B CINEMA E
Prezzo cad/€	su richiesta

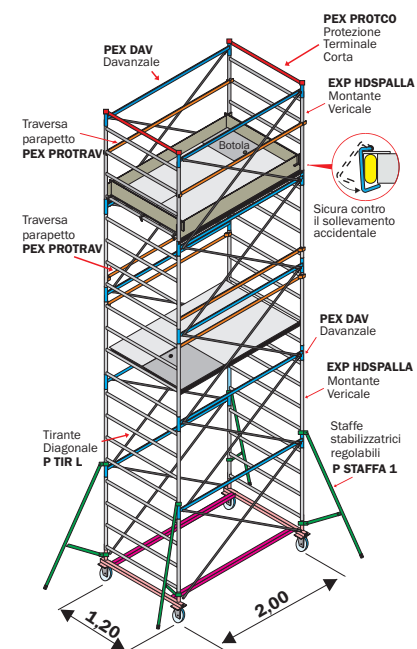

EXPORT HD - KIT accessori e Kit di ricambio

Codice articolo	Descrizione	Prezzo Euro
EXP-HD CAMP	Campata/sezione intermedia completa (mt. 1,20)	250,00
EXP-HD1/2CA	Mezza campata intermedia completa (mt. 0,60)	210,00
PEX PIAN SPW	Piano lavoro completo telaio in ferro zincato con superficie in legno trattato impermeabile, anti-scivolo e anti-macchia	390,00
PEX PIANO C	Piano lavoro completo telaio in alluminio con superficie in legno trattato impermeabile, anti-scivolo e anti-macchia	508,00
PEX PIANO D	Piano lavoro completo telaio in alluminio con superficie in lamiera mandorlata di alluminio	643,00
PEX RUOTA	Ruota Ø 200 mm. con freno anteriore e fascia morbida blu	44,00
P SBARCO	Kit di adattamento per sbarchi su tetti o coperture	68,00

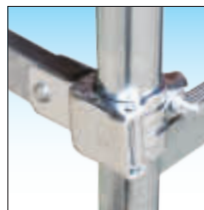

Morsetti rapidi in acciaio
Consentono il bloccaggio a posizione regolabile delle traverse parapetto e delle staffe stabilizzatrici



Ruote Ø 200 mm. Made in Italy anti-schiacciamento con freno anteriore

Fissata su piastra con nucleo anti-schiacciamento in poliuretano e fascia di appoggio morbida BLU anti-traccia che la rende agevole su ogni pavimentazione

LEGENDA :
◁ - Ancoraggio obbligatorio in esterni

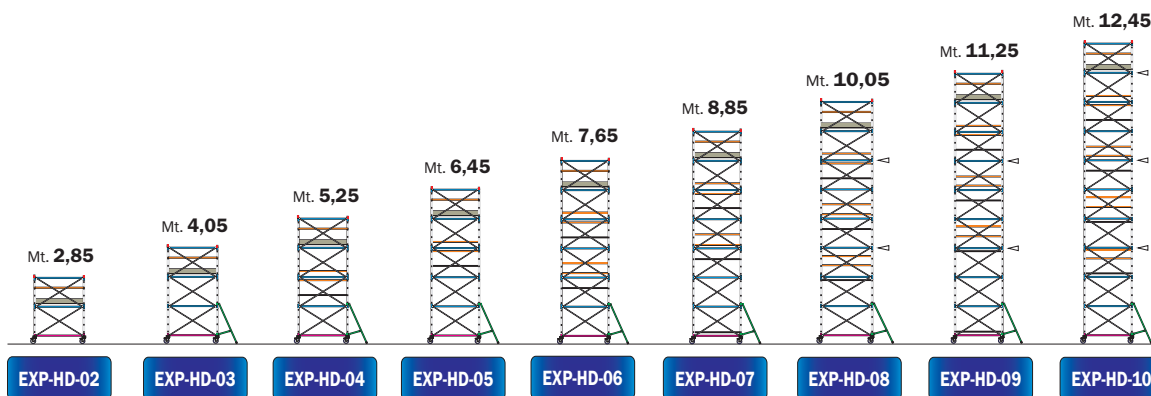

SENZA ANCORAGGIO in interni e in esterni - Conforme EN 1004-1

SENZA ANCORAGGIO in interni - EN 1004-1

Codici articolo		EXP-HD 02	EXP-HD 03	EXP-HD 04	EXP-HD 05	EXP-HD 06	EXP-HD 07	EXP-HD 08	EXP-HD 09	EXP-HD 10		
ALTEZZA UTILE DI LAVORO	mt.	3,80	5,00	6,20	7,40	8,60	9,80	11,00	12,20	13,40		
ALTEZZA D'INGOMBRO	mt.	2,85	4,05	5,25	6,45	7,65	8,85	10,05	11,25	12,45		
ALTEZZA AL PIANO DI LAVORO	mt.	1,80	3,00	4,20	5,40	6,60	7,80	9,00	10,20	11,40		
EXP-HDSPALLA	Montante verticale a 4 gradini	69,00	8,2	4	6	8	10	12	14	16	18	20
PEX DAV	Davanzale orizzontale	36,00	3,0	4	6	8	10	12	14	16	18	20
P TIR L	Tirante diagonale	10,00	1,1	8	12	16	20	24	28	32	36	40
PEX BN SS	Base completa con ruote	360,00	24,1	1	1	1	1	1	1	1	1	1
Prezzo totale senza STAFFE - senza PIANO - senza PARAPETTI (Art. con sigla SSP)		€	860,00	1.110,00	1.360,00	1.610,00	1.860,00	2.110,00	2.360,00	2.610,00	2.860,00	
P STAFFA 1	Staffa stabilizzatrice regolabile	49,00	5,1	0	4	4	4	4	4	4	4	
PEX PIAN CBW	Sempiano lavoro con botola	205,00	17,0	1	1	2	2	3	3	4	4	5
PEX PIAN SBW	Sempiano lavoro	185,00	16,0	1	1	2	2	3	5	4	6	5
PEX FERMAP	Fermapiede in legno	102,00	6,0	1	1	1	1	1	1	1	1	1
PEX PROTCO	Protezione terminale corta	19,00	2,0	2	2	2	2	2	2	2	2	
PEX PROTRAV	Traversa parapetto	30,00	3,2	2	2	6	6	10	10	14	14	18
Peso totale		kg	126	173	245	272	344	403	443	502	542	
Prezzo totale COMPLETO		€	1.450,00	1.896,00	2.656,00	2.906,00	3.666,00	4.286,00	4.676,00	5.296,00	5.686,00	
OPZIONALE	PEX STAB V - Stabilizzatori/livellatori vite	n°4	€	260,00	260,00	260,00	260,00	260,00	260,00	260,00	260,00	

EXPORT 3001

Dimensioni base mt. 2,00 x 1,20
Altezza massima totale mt. 16,05

- ★ Gradini in profilo rettangolare mm. 40 x 20 con profonda rigatura anti-scivolo distanziati ogni 30 cm consentono di utilizzare ogni montante come una vera scala verticale e di posizionare i piani di lavoro e i parapetti intermedi con grande facilità.
- ★ Tubo in robusto profilo di acciaio Ø 45 x 1,5 mm.
- ★ Nottolini di bloccaggio sicuri e robusti evitano l'utilizzo di bulloni o viti da serrare
- ★ Staffe stabilizzatrici regolabili con doppio braccetto a morsetto per un efficace adattamento al suolo e per garantire la sicurezza durante gli spostamenti
- ★ Fornito con scale interne di risalita in alluminio atte a facilitare movimentazioni di piccoli carichi manuali
- ★ Base rigida con montaggio e smontaggio rapido
- ★ Zincatura di qualità anti-ruggine ad alta densità
- ★ Marchio Frigerio e anno di produzione
- ★ Libretto istruzioni di montaggio, uso e smontaggio

Ulteriore evoluzione della famiglia EXPORT prende forma nella sua versione più completa. EXPORT 3001 mantiene tutte le caratteristiche già presenti nell'EXPORT HD, che ne fanno il trabattello per eccellenza in robustezza, stabilità e sicurezza. EXPORT 3001 aggiunge alle configurazioni precedenti, comode scale interne di servizio in alluminio dedicate e dotate di appositi ganci di attacco.



GARANZIA
5 anni

PORTATA
200 kg/m²

**ASSICURAZIONE
 PRODOTTO**
 Danni a cose e persone
3.000.000



**Certificato
 a norma
 Europea
 EN 1004-1
 (2021)
 uso senza
 ancoraggio**

In foto articolo EXP-3001-08 completo con l'aggiunta dei fermapiedi anche sui piani di servizio intermedi

Note d'uso secondo EN 1004-1

Per usare il ponteggio non ancorato, secondo EN 1004-1, è necessario posizionare i piani di lavoro ad una distanza non superiore di mt. 2,10 (n° 7 gradini) l'uno dall'altro equipaggiati di relativi parapetti intermedi. Osservare le configurazioni previste in queste pagine con il numero minimo di piani richiesti.

NORMA
 D.Lgs. n°81
 trabattelli

NORMA
 EN 1004-1



Innesti calibrati a controllo numerico, con bombatura e bordatura di rinforzo
 Garanzia assoluta negli innesti senza possibilità di ammaccamento nell'uso e nel trasporto



Robusti ballerini di aggancio
 Realizzati in acciaio zincato sono saldati alla struttura e permettono l'aggancio dei tiranti diagonali

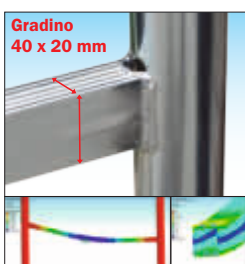

Gradini ad alta resistenza
 Realizzati in profilo rettangolo mm 40x20 con profonda zigrinatura anti-scivolo. Garantisce il riposo del piede, maggiore rigidità al telaio e la migliore tenuta delle saldature



Piano lavoro in legno di betulla finlandese trattato anti-scivolo anti-macchia e impermeabile
 Dotato di botola di passaggio, fermapiedi e di dispositivo di sicurezza anti-vento contro il sollevamento accidentale



Base con montaggio rapido!
 Composta da n° 4 elementi con montaggio ad incastro e bloccaggio mediante spine passanti, può essere montata e smontata in modo facile e veloce senza viti e senza bulloni da stringere e non richiede l'uso di utensili è ideata per semplificare ogni movimentazione e ridurre l'ingombro nel trasporto o nel magazzino

EXPORT 3001 - Ponteggi Professionale

ACCESSORI su richiesta

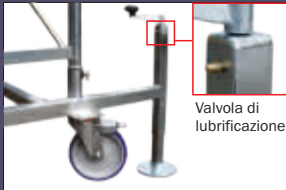

Valvola di lubrificazione

Stabilizzatori/livellatori a vite in acciaio zincato con piattello per base rigida sono utili per compensare pendenze o dislivelli fino a 22 cm. con la massima precisione dotati di valvola di lubrificazione per garantire una lunga durata nel tempo

Codice articolo	PEX STAB V
Prezzo cad/€	65,00



Stabilizzatore e livellatore a vite su ruota, utile per colmare pendenze o dislivelli fino a 97 cm senza influire sulle capacità di movimento del trabattello

Codice articolo	P LIV I
Prezzo cad/€	311,00



Stabilizzatore e livellatore a vite su ruota, utile per colmare pendenze o dislivelli fino a 46 cm senza influire sulle capacità di movimento del trabattello

Codice articolo	P LIV V RF
Prezzo cad/€	160,00



Base GIGANTE con grande capacità di regolazione. Realizzata in acciaio zincato tralicciata, regolabile in larghezza e provvista di n°4 grandi livellatori regolabili in altezza capaci di compensare dislivelli fino a mt. 1,5. e di n°4 stabilizzatori a vite. Ideata per un utilizzo su gradinate stadi o su poltrone cinema multisala.

Codice articolo	P B CINEMA E
Prezzo cad/€	su richiesta

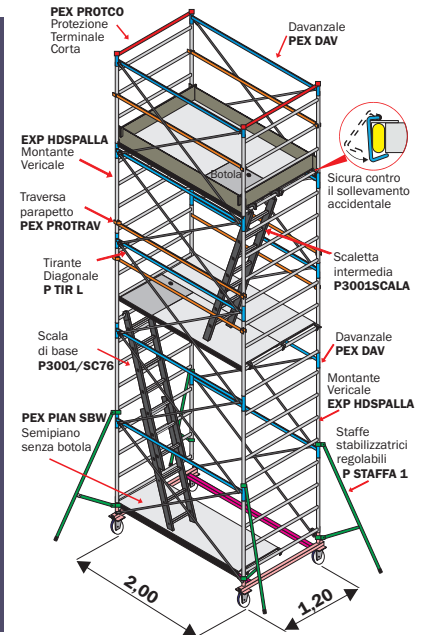

EXPORT 3001 - KIT accessori e Kit di ricambio

Codice articolo	Descrizione	Prezzo Euro
EXP-HD CAMP	Campata/sezione intermedia completa (mt. 1,20)	250,00
EXP-HD1/2CA	Mezza campata intermedia completa (mt. 0,60)	210,00
PEX PIAN SPW	Piano lavoro completo telaio in ferro zincato con superficie in legno trattato impermeabile, anti-scivolo e anti-macchia	390,00
PEX PIANO C	Piano lavoro completo telaio in alluminio con superficie in legno trattato impermeabile, anti-scivolo e anti-macchia	508,00
PEX PIANO D	Piano lavoro completo telaio in alluminio con superficie in lamiera mandorlata di alluminio	643,00
PEX RUOTA	Ruota Ø 200 mm. con freno anteriore e fascia morbida blu	44,00
P SBARCO	Kit di adattamento per sbarchi su tetti o coperture	68,00

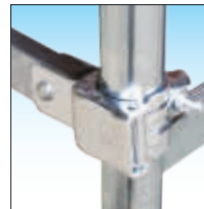

Morsetti rapidi in acciaio Consentono il bloccaggio a posizione regolabile delle traverse parapetto e delle staffe stabilizzatrici



Ruote Ø 200 mm. Made in Italy anti-schiacciamento con freno anteriore Fissata su piastra con nucleo anti-schiacciamento in poliuretano e fascia di appoggio morbida BLU anti-traccia che la rende agevole su ogni pavimentazione

LEGGENDA :
 ▲ - Ancoraggio obbligatorio
 ◁ - Ancoraggio obbligatorio in esterni

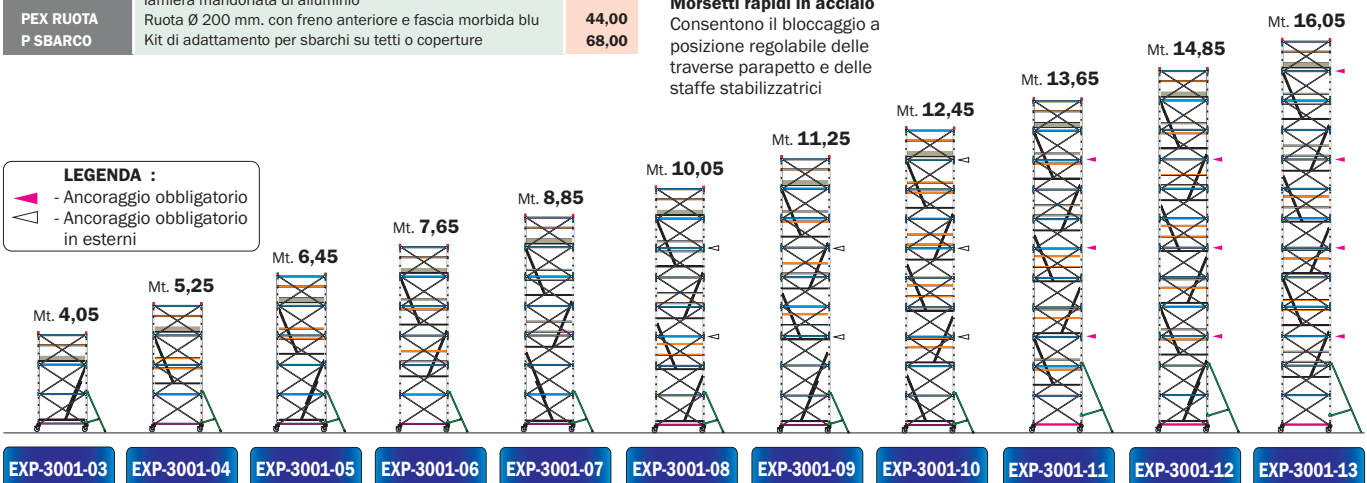

EXP-3001-03	EXP-3001-04	EXP-3001-05	EXP-3001-06	EXP-3001-07	EXP-3001-08	EXP-3001-09	EXP-3001-10	EXP-3001-11	EXP-3001-12	EXP-3001-13
-------------	-------------	-------------	-------------	-------------	-------------	-------------	-------------	-------------	-------------	-------------

SENZA ANCORAGGIO in interni e in esterni - Conforme EN 1004-1 SENZA ANCORAGGIO in interni - EN 1004-1 ANCORAGGIO OBBLIGATORIO D.Lgs. n° 81

Codici articolo	EXP-3001-03	EXP-3001-04	EXP-3001-05	EXP-3001-06	EXP-3001-07	EXP-3001-08	EXP-3001-09	EXP-3001-10	EXP-3001-11	EXP-3001-12	EXP-3001-13			
ALTEZZA UTILE DI LAVORO	mt. 5,00	6,20	7,40	8,60	9,80	11,00	12,20	13,40	14,60	15,80	17,00			
ALTEZZA D'INGOMBRO	mt. 4,05	5,25	6,45	7,65	8,85	10,05	11,25	12,45	13,65	14,85	16,05			
ALTEZZA AL PIANO DI LAVORO	mt. 3,00	4,20	5,40	6,60	7,80	9,00	10,20	11,40	12,60	13,80	15,00			
EXP-HDSPALLA	Montante verticale a 4 gradini	69,00	8,2	6	8	10	12	14	16	18	20	22	24	26
PEX DAV	Davanzale orizzontale	36,00	3,0	6	8	10	12	14	16	18	20	22	24	26
P TIR L	Tirante diagonale	10,00	1,1	12	16	20	24	28	32	36	40	44	48	52
PEX BN SS	Base completa con ruote	360,00	24,1	1	1	1	1	1	1	1	1	1	1	1
Prezzo totale senza STAFFE - senza PIANO - senza PARAPETTI (Art. con sigla SSP)	€	1.110,00	1.360,00	1.610,00	1.860,00	2.110,00	2.360,00	2.610,00	2.860,00	3.110,00	3.360,00	3.610,00		
P STAFFA 1	Staffa stabilizzatrice regolabile	49,00	5,1	4	4	4	4	4	4	4	0	0	0	
P STAFFA 2	Staffa stabilizzatrice regolabile grande	90,00	7,8	0	0	0	0	0	0	0	4	4	4	
PEX PIAN CBW	Semipiano lavoro con botola	205,00	17,0	1	2	2	3	3	4	4	5	6	6	7
PEX PIAN SBW	Semipiano lavoro	185,00	16,0	2	2	3	3	5	5	6	6	7	7	
PEX FERMAP	FermapiEDE in legno	102,00	6,0	1	1	1	1	1	1	1	1	1	1	
PEX PROTCO	Protezione corta terminale	19,00	2,0	2	2	2	2	2	2	2	2	2	2	
PEX PROTRAV	Traversa parapetto	30,00	3,2	2	6	6	10	10	14	14	18	22	22	26
P 3001SCALA	Scaletta intermedia con ganci	101,00	4,2	0	1	1	2	2	4	3	5	5	5	6
P 3001/SC76	Scala di base a sfilo 6gr +7gr con ganci	225,00	8,8	1	0	1	0	1	0	1	0	0	1	0
Peso totale	kg	198	250	301	353	420	472	523	575	647	698	750		
Prezzo totale COMPLETO	€	2.306,00	2.757,00	3.417,00	3.868,00	4.713,00	5.164,00	5.824,00	6.275,00	7.115,00	7.775,00	8.226,00		
OPZIONALE	PEX STAB V - Stabilizzatori/livellatori vite	n° 4	€	260,00	260,00	260,00	260,00	260,00	260,00	260,00	260,00	260,00		

SUPERLUNGO

Dimensioni base mt. 2,50 x 1,20
Altezza massima totale mt. 16,05

- ★ Gradini in profilo rettangolare mm. 40 x 20 con profonda rigatura anti-scivolo distanziati ogni 30 cm consentono di utilizzare ogni montante come una vera scala verticale e di posizionare i piani di lavoro e i parapetti intermedi con grande facilità.
- ★ Tubo in robusto profilo di acciaio Ø 45 x 1,5 mm.
- ★ Nottolini di bloccaggio sicuri e robusti evitano l'utilizzo di bulloni o viti da serrare
- ★ Staffe stabilizzatrici regolabili con doppio braccetto a morsetto per un efficace adattamento al suolo e per garantire la sicurezza durante gli spostamenti
- ★ Base rigida con montaggio e smontaggio rapido
- ★ Zincatura di qualità anti-ruggine ad alta densità
- ★ Marchio Frigerio e anno di produzione
- ★ Libretto istruzioni di montaggio, uso e smontaggio

Un trabattello particolarmente efficace per attività svolte sulla lunghezza, per le quali si tende ad effettuare meno spostamenti possibili che offre grande comodità dei movimenti in quota su una superficie di calpestio di 3 m² per piano lavoro. Capace di raggiungere le massime altezze d'uso, garantendo sempre un'ottima stabilità. Dispone di una grande base rettangolare rigida che consente l'applicazione di stabilizzatori/livellatori a vite (optional). Con la sola aggiunta di piani e parapetti intermedi si conforma alla norma Europea EN 1004-1 per un uso non ancorato.



GARANZIA
5 anni

PORTATA
200 kg/m²

**ASSICURAZIONE
 PRODOTTO**
 Danni a cose e persone
3.000.000



Gradini rinforzati collaudati come punti di aggancio per D.P.I. anti-caduta quando ancorato

In foto articolo SUP-HD-02 completo con l'aggiunta delle staffe stabilizzatrici

Configurabile secondo EN 1004-1

In qualsiasi momento è possibile configurare il ponteggio secondo EN 1004-1 per uso senza ancoraggio, integrando i componenti necessari come da configurazioni SUPERLUNGO HD oppure come configurazioni SUPERLUNGO 3001.

NORMA
D.Lgs. n° 81
trabattelli

Su richiasta:
 Vedi D.P.I.
 pagina 64



Innesti calibrati a controllo numerico, con bombatura e bordatura di rinforzo
 Garanzia assoluta negli innesti senza possibilità di ammaccamento nell'uso e nel trasporto

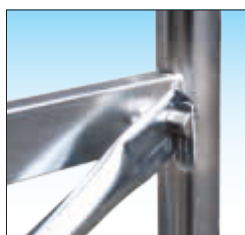

Robusti ballerini di aggancio
 Realizzati in acciaio zincato sono saldati alla struttura e permettono l'aggancio dei tiranti diagonali

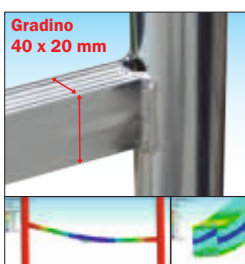

Gradini ad alta resistenza
 Realizzato in profilo rettangolo mm 40x20 con profonda zigrinatura anti-scivolo. Garantisce il riposo del piede, maggiore rigidità al telaio e la migliore tenuta delle saldature



Piano lavoro in legno di betulla finlandese trattato anti-scivolo anti-macchia e impermeabile
 Dotato di botola di passaggio, fermapiedi e di dispositivo di sicurezza anti-vento contro il sollevamento accidentale



Base con montaggio rapido!
 Composta da n° 4 elementi con montaggio ad incastro e bloccaggio mediante spine passanti, può essere montata e smontata in modo facile e veloce senza viti e senza bulloni da stringere e non richiede l'uso di utensili è ideata per semplificare ogni movimentazione e ridurre l'ingombro nel trasporto o nel magazzino

SUPERLUNGO - Ponteggio Professionale

ACCESSORI su richiesta



Valvola di lubrificazione

Stabilizzatori/livellatori a vite in acciaio zincato con piattello per base rigida sono utili per compensare pendenze o dislivelli fino a 22 cm. con la massima precisione dotati di valvola di lubrificazione per garantire una lunga durata nel tempo

Codice articolo	PEX STAB V
Prezzo cad/€	65,00



Stabilizzatore e livellatore a vite su ruota, utile per colmare pendenze o dislivelli fino a 97 cm senza influire sulle capacità di movimento del trabattello

Codice articolo	P LIV I
Prezzo cad/€	311,00



Stabilizzatore e livellatore a vite su ruota, utile per colmare pendenze o dislivelli fino a 46 cm senza influire sulle capacità di movimento del trabattello

Codice articolo	P LIV V RF
Prezzo cad/€	160,00



Base GIGANTE con grande capacità di regolazione. Realizzata in acciaio zincato tralicciata, regolabile in larghezza e provvista di n°4 grandi livellatori regolabili in altezza capaci di compensare dislivelli fino a mt. 1,5. e di n°4 stabilizzatori a vite. Ideata per un utilizzo su gradinate stadi o su poltrone cinema multisala.

Codice articolo	P B CINEMA
Prezzo cad/€	su richiesta

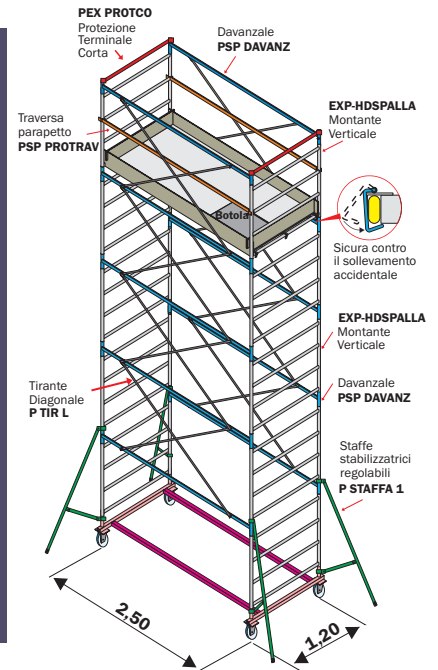

SUPERLUNGO - KIT accessori e Kit di ricambio

Codice articolo	Descrizione	Prezzo Euro
PSP CAMPATA	Campata/sezione intermedia completa (mt. 1,20)	262,00
PSP 1/2 CAM	Mezza campata intermedia completa (mt. 0,60)	222,00
PSP PIAN SPW	Piano lavoro completo telaio in ferro zincato con superficie in legno trattato impermeabile, anti-scivolo e anti-macchia	446,00
PSP PIANO C	Piano lavoro completo telaio in alluminio con superficie in legno trattato impermeabile, anti-scivolo e anti-macchia	580,00
PSP PIANO D	Piano lavoro completo telaio in alluminio con superficie in lamiera mandorlata di alluminio	736,00
PSP RUOTA	Ruota Ø 200 mm. con freno anteriore e fascia morbida blu	44,00
P SBARCO	Kit di adattamento per sbarchi su tetti o coperture	68,00

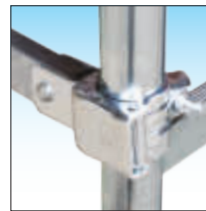

Morsetti rapidi in acciaio
Consentono il bloccaggio a posizione regolabile delle traverse parapetto e delle staffe stabilizzatrici



Ruote Ø 200 mm. Made in Italy anti-schiacciamento con freno anteriore
Fissata su piastra con nucleo anti-schiacciamento in poliuretano e fascia di appoggio morbida BLU anti-traccia che la rende agevole su ogni pavimentazione

LEGENDA :
- Ancoraggio obbligatorio

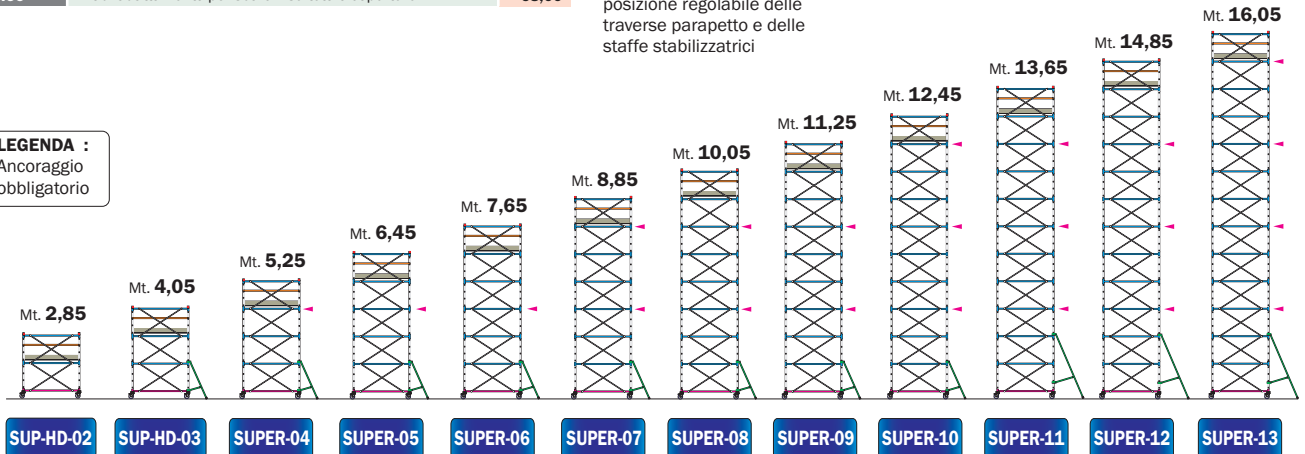

ANCORAGGIO OBBLIGATORIO ogni 3,60 metri

Conformità secondo D.Lgs. n° 81 del 09/04/2008

Codici articolo		SUP-HD 02	SUP-HD 03	SUPER 04	SUPER 05	SUPER 06	SUPER 07	SUPER 08	SUPER 09	SUPER 10	SUPER 11	SUPER 12	SUPER 13		
ALTEZZA UTILE DI LAVORO	mt.	3,80	5,00	6,20	7,40	8,60	9,80	11,00	12,20	13,40	14,60	15,80	17,00		
ALTEZZA D'INGOMBRO	mt.	2,85	4,05	5,25	6,45	7,65	8,85	10,05	11,25	12,45	13,65	14,85	16,05		
ALTEZZA AL PIANO DI LAVORO	mt.	1,80	3,00	4,20	5,40	6,40	7,80	9,00	10,20	11,40	12,60	13,80	15,00		
EXP-HDSPALLA	Montante verticale a 4 gradini	69,00	8,2	4	6	8	10	12	14	16	18	20	22	24	26
PSP DAVANZ	Davanzale orizzontale	42,00	3,8	4	6	8	10	12	14	16	18	20	22	24	26
P TIR L	Tirante diagonale	10,00	1,1	8	12	16	20	24	28	32	36	40	44	48	52
PSP BN SS	Base completa con ruote	394,00	27,1	1	1	1	1	1	1	1	1	1	1	1	1
Prezzo totale senza STAFFE - senza PIANO - senza PARAPETTI (Art. SSP) €		918,00	1.180,00	1.442,00	1.704,00	1.966,00	2.228,00	2.490,00	2.752,00	3.014,00	3.276,00	3.538,00	3.800,00		
P STAFFA 1	Staffa stabiliz. regolabile	49,00	5,1	0	4	4	4	4	4	4	4	0	0	0	0
P STAFFA 2	Staffa stabiliz. regolab. grande	90,00	7,8	0	0	0	0	0	0	0	0	4	4	4	4
PSP PIAN CBW	Sempiano lavoro con botola	244,00	21,0	1	1	1	1	1	1	1	1	1	1	1	1
PSP PIAN SBW	Sempiano lavoro	202,00	20,0	1	1	1	1	1	1	1	1	1	1	1	1
PSP FERMAP	Fermapie in legno	146,00	6,5	1	1	1	1	1	1	1	1	1	1	1	1
PEX PROTCO	Protezione terminale corta	19,00	2,0	2	2	2	2	2	2	2	2	2	2	2	2
PSP PROTRAV	Traversa parapetto	32,00	3,4	2	2	2	2	2	2	2	2	2	2	2	2
Peso totale	kg	141	190	218	246	274	303	331	359	387	426	455	483		
Prezzo totale COMPLETO	€	1.612,00	2.070,00	2.332,00	2.594,00	2.856,00	3.118,00	3.380,00	3.642,00	3.904,00	4.330,00	4.592,00	4.854,00		
OPZIONALE	PEX STAB V - Stabiliz./livellatori vite n°4	€	260,00	260,00	260,00	260,00	260,00	260,00	260,00	260,00	260,00	260,00	260,00		

SUPERLUNGO HD

Dimensioni base mt. 2,50 x 1,20
Altezza massima totale mt. 12,45

- ★ Gradini in profilo rettangolare mm. 40 x 20 con profonda rigatura anti-scivolo distanziati ogni 30 cm consentono di utilizzare ogni montante come una vera scala verticale e di posizionare i piani di lavoro e i parapetti intermedi con grande facilità.
- ★ Tubo in robusto profilo di acciaio Ø 45 x 1,5 mm
- ★ Nottolini di bloccaggio sicuri e robusti evitano l'utilizzo di bulloni o viti da serrare
- ★ Staffe stabilizzatrici regolabili con doppio braccetto a morsetto per un efficace adattamento al suolo e per garantire la sicurezza durante gli spostamenti
- ★ Base rigida con montaggio e smontaggio rapido
- ★ Zincatura di qualità anti-ruggine ad alta densità
- ★ Marchio Frigerio e anno di produzione
- ★ Libretto istruzioni di montaggio, uso e smontaggio

Configurazione accessoriata del trabattello SUPERLUNGO del quale conserva tutte le caratteristiche qualitative e funzionali. SUPERLUNGO HD aggiunge il numero minimo di piani di lavoro e parapetti intermedi richiesti dalla certificazione europea EN 1004-1 per un uso non ancorato fino ad un'altezza di lavoro di mt. 13,40. Queste caratteristiche fanno del SUPERLUNGO HD un ponteggio estremamente sicuro e versatile, ideale in ogni occasione e particolarmente efficace per attività svolte per lo più sulla lunghezza.



GARANZIA
5 anni

PORTATA
200 kg/m²

ASSICURAZIONE
PRODOTTO
 Danni a cose e persone
3.000.000



Certificato a norma europea
EN 1004-1 (2021) uso senza ancoraggio

In foto articolo SUP-HD-05 completo con aggiunta di stabilizzatori a vite

Note d'uso secondo EN 1004-1

Per usare il ponteggio non ancorato, secondo EN 1004-1, è necessario posizionare i piani di lavoro ad una distanza non superiore di mt. 2,10 (n° 7 gradini) l'uno dall'altro equipaggiati di relativi parapetti intermedi. Osservare le configurazioni previste in queste pagine con il numero minimo di piani richiesti.



Innesti calibrati a controllo numerico, con bombatura e bordatura di rinforzo
 Garanzia assoluta negli innesti senza possibilità di ammaccamento nell'uso e nel trasporto



Robusti ballerini di aggancio
 Realizzati in acciaio zincato sono saldati alla struttura e permettono l'aggancio dei tiranti diagonali

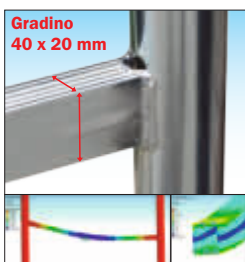

Gradini ad alta resistenza
 Realizzato in profilo rettangolo mm 40x20 con profonda zigrinatura anti-scivolo. Garantisce il riposo del piede, maggiore rigidità al telaio e la migliore tenuta delle saldature



Piano lavoro in legno di betulla finlandese trattato anti-scivolo anti-macchia e impermeabile
 Dotato di botola di passaggio, fermapiedi e di dispositivo di sicurezza anti-vento contro il sollevamento accidentale



Base con montaggio rapido!
 Nuova base rigida con montaggio e smontaggio rapido Composta da n° 4 elementi con montaggio ad incastro e bloccaggio mediante spine passanti, può essere montata e smontata in modo facile e veloce senza viti e senza bulloni da stringere e non richiede l'uso di utensili è ideata per semplificare ogni movimentazione e ridurre l'ingombro nel trasporto o nel magazzino

SUPERLUNGO HD - Ponteggio Professionale

ACCESSORI su richiesta

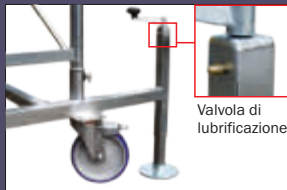

Valvola di lubrificazione

Stabilizzatori/livellatori a vite in acciaio zincato con piattello per base rigida sono utili per compensare pendenze o dislivelli fino a 22 cm. con la massima precisione dotati di valvola di lubrificazione per garantire una lunga durata nel tempo

Codice articolo	PEX STAB V
Prezzo cad/€	65,00



Stabilizzatore e livellatore a vite su ruota, utile per colmare pendenze o dislivelli fino a 97 cm senza influire sulle capacità di movimento del trabattello

Codice articolo	P LIV I
Prezzo cad/€	311,00



Stabilizzatore e livellatore a vite su ruota, utile per colmare pendenze o dislivelli fino a 46 cm senza influire sulle capacità di movimento del trabattello

Codice articolo	P LIV V RF
Prezzo cad/€	160,00

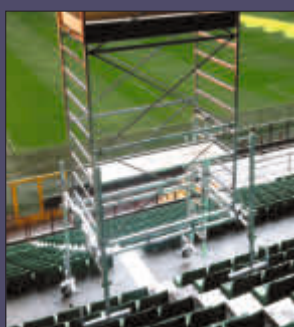

Base GIGANTE con grande capacità di regolazione. Realizzata in acciaio zincato tralicciata, regolabile in larghezza e provvista di n°4 grandi livellatori regolabili in altezza capaci di compensare dislivelli fino a mt. 1,5. e di n°4 stabilizzatori a vite. Ideata per un utilizzo su gradinate stadi o su poltrone cinema multisala.

Codice articolo	P B CINEMA
Prezzo cad/€	su richiesta

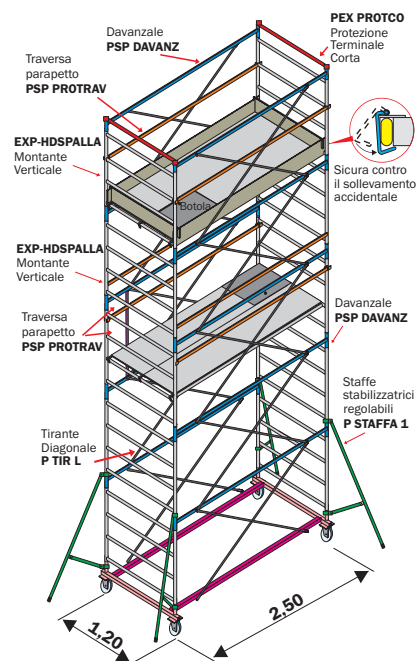

SUPERLUNGO HD - KIT accessori e Kit di ricambio		
Codice articolo	Descrizione	Prezzo Euro
PSP CAMPATA	Campata/sezione intermedia completa (mt. 1,20)	262,00
PSP 1/2 CAM	Mezza campata intermedia completa (mt. 0,60)	222,00
PSP PIAN SPW	Piano lavoro completo telaio in ferro zincato con superficie in legno trattato impermeabile, anti-scivolo e anti-macchia	446,00
PSP PIANO C	Piano lavoro completo telaio in alluminio con superficie in legno trattato impermeabile, anti-scivolo e anti-macchia	580,00
PSP PIANO D	Piano lavoro completo telaio in alluminio con superficie in lamiera mandorlata di alluminio	736,00
PSP RUOTA	Ruota Ø 200 mm. con freno anteriore e fascia morbida blu	44,00
P SBARCO	Kit di adattamento per sbarchi su tetti o coperture	68,00

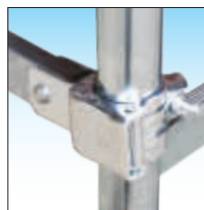

Morsetti rapidi in acciaio
 Consentono il bloccaggio a posizione regolabile delle traverse parapetto e delle staffe stabilizzatrici



Ruote Ø 200 mm. Made in Italy anti-schiacciamento con freno anteriore
 Fissata su piastra con nucleo anti-schiacciamento in poliuretano e fascia di appoggio morbida BLU anti-traccia che la rende agevole su ogni pavimentazione

LEGGENDA :
 ◁ - Ancoraggio obbligatorio in esterni

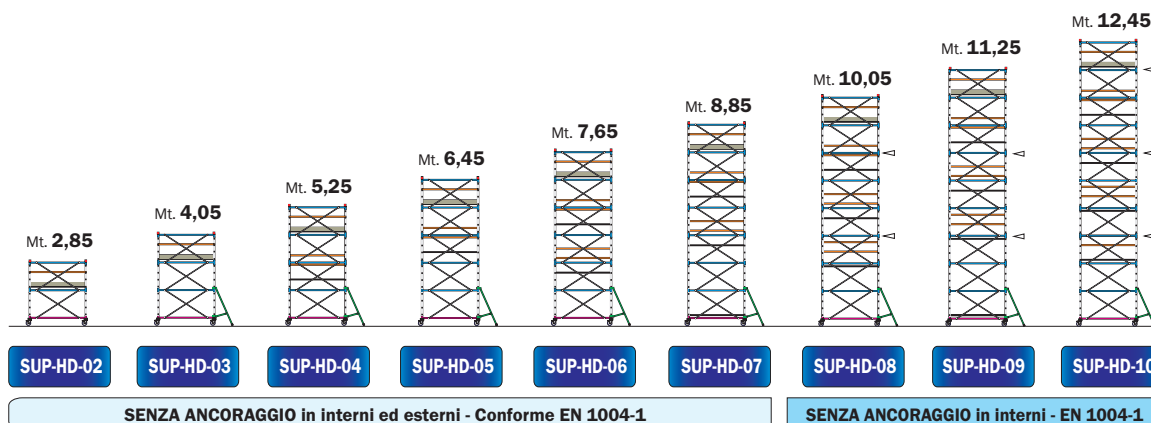

Codici articolo		SUP-HD 02	SUP-HD 03	SUP-HD 04	SUP-HD 05	SUP-HD 06	SUP-HD 07	SUP-HD 08	SUP-HD 09	SUP-HD 10		
ALTEZZA UTILE DI LAVORO	mt.	3,80	5,00	6,20	7,40	8,60	9,80	11,00	12,20	13,40		
ALTEZZA D'INGOMBRO	mt.	2,85	4,05	5,25	6,45	7,65	8,85	10,05	11,25	12,45		
ALTEZZA AL PIANO DI LAVORO	mt.	1,80	3,00	4,20	5,40	6,60	7,80	9,00	10,20	11,40		
EXP-HDSPALLA	Montante verticale a 4 gradini	69,00	8,2	4	6	8	10	12	14	16	18	20
PSP DAVANZ	Davanzale orizzontale	42,00	3,8	4	6	8	10	12	14	16	18	20
P TIR L	Tirante diagonale	10,00	1,1	8	12	16	20	24	28	32	36	40
PSP BN SS	Base completa con ruote	394,00	27,1	1	1	1	1	1	1	1	1	1
Prezzo totale senza STAFFE - senza PIANO - senza PARAPETTI (Art. con sigla SSP)		€	918,00	1.180,00	1.442,00	1.704,00	1.966,00	2.228,00	2.490,00	2.752,00	3.014,00	
P STAFFA 1	Staffa stabilizzatrice regolabile	49,00	5,1	0	4	4	4	4	4	4	4	
PSP PIAN CBW	Semipiano lavoro con botola	244,00	21,0	1	1	2	2	3	3	4	5	
PSP PIAN SBW	Semipiano lavoro	202,00	20,0	1	1	2	2	3	5	4	6	
PSP FERMAP	Fermapiede in legno	146,00	6,5	1	1	1	1	1	1	1	1	
PEX PROTCO	Protezione terminale corta	19,00	2,0	2	2	2	2	2	2	2	2	
PSP PROTRAV	Traverse parapetto	32,00	3,4	2	2	6	6	10	10	14	14	18
Peso totale		kg	141	190	273	301	384	452	495	563	606	
Prezzo totale COMPLETO		€	1.612,00	2.070,00	2.906,00	3.168,00	4.004,00	4.670,00	5.102,00	5.768,00	6.200,00	
OPZIONALE	PEX STAB V - Stabilizzatori/livellatori vite	n°4	€	260,00	260,00	260,00	260,00	260,00	260,00	260,00	260,00	

SUPERLUNGO 3001

Dimensioni base mt. 2,50 x 1,20
Altezza massima totale mt. 16,05

- ★ Gradini in profilo rettangolare mm. 40 x 20 con profonda rigatura anti-scivolo distanziati ogni 30 cm consentono di utilizzare ogni montante come una vera scala verticale e di posizionare i piani di lavoro e i parapetti intermedi con grande facilità.
- ★ Tubo in robusto profilo di acciaio Ø 45 x 1,5 mm.
- ★ Nottolini di bloccaggio sicuri e robusti evitano l'utilizzo di bulloni o viti da serrare
- ★ Staffe stabilizzatrici regolabili con doppio braccetto a morsetto per un efficace adattamento al suolo e per garantire la sicurezza durante gli spostamenti
- ★ Fornito con scale interne di risalita in alluminio atte a facilitare movimentazioni di piccoli carichi manuali
- ★ Base rigida con montaggio e smontaggio rapido
- ★ Zincatura di qualità anti-ruggine ad alta densità
- ★ Marchio Frigerio e anno di produzione
- ★ Libretto istruzioni di montaggio, uso e smontaggio

Ulteriore evoluzione della famiglia SUPERLUNGO prende forma nella sua versione più completa. SUPERLUNGO 3001 mantiene tutte le caratteristiche già presenti nell'SUPERLUNGO HD che fanno un trabattello particolarmente adatto per lavorazioni sulle grandi distanze. SUPERLUNGO 3001 aggiunge alle configurazioni precedenti, comode scale interne di servizio in alluminio dedicate e dotate di appositi ganci di attacco.



GARANZIA
5 anni

PORTATA
200 kg/m²

ASSICURAZIONE
PRODOTTO
 Danni a cose e persone
3.000.000



100%
MADE IN
FRIGERIO
 PRODUCT

Certificato a norma europea
EN 1004-1 (2021) uso senza ancoraggio

In foto articolo SUP-3001-05 completo con l'aggiunta dei fermapiedi anche sui piani di servizio intermedi

Note d'uso secondo EN 1004-1

Per usare il ponteggio non ancorato, secondo EN 1004-1, è necessario posizionare i piani di lavoro ad una distanza non superiore di mt. 2,10 (n° 7 gradini) l'uno dall'altro equipaggiati di relativi parapetti intermedi. Osservare le configurazioni previste in queste pagine con il numero minimo di piani richiesti.

NORMA
D.Lgs. n° 81
trabattelli

NORMA
EN 1004-1



Innesti calibrati a controllo numerico, con bombatura e bordatura di rinforzo
 Garanzia assoluta negli innesti senza possibilità di ammaccamento nell'uso e nel trasporto



Robusti ballerini di aggancio
 Realizzati in acciaio zincato sono saldati alla struttura e permettono l'aggancio dei tiranti diagonali

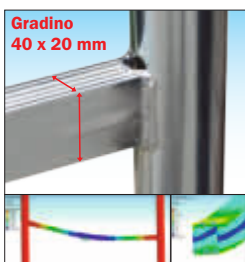

Gradini ad alta resistenza
 Realizzati in profilo rettangolo mm 40x20 con profonda zigrinatura anti-scivolo. Garantisce il riposo del piede, maggiore rigidità al telaio e la migliore tenuta delle saldature



Piano lavoro in legno di betulla finlandese trattato anti-scivolo anti-macchia e impermeabile
 Dotato di botola di passaggio, fermapiedi e di dispositivo di sicurezza anti-vento contro il sollevamento accidentale



Base con montaggio rapido!
 Composta da n° 4 elementi con montaggio ad incastro e bloccaggio mediante spine passanti, può essere montata e smontata in modo facile e veloce senza viti e senza bulloni da stringere e non richiede l'uso di utensili è ideata per semplificare ogni movimentazione e ridurre l'ingombro nel trasporto o nel magazzino

SUPERLUNGO 3001 - Ponteggio professionale

ACCESSORI su richiesta

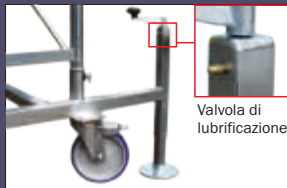

Valvola di lubrificazione

Stabilizzatori/livellatori a vite in acciaio zincato con piattello per base rigida sono utili per compensare pendenze o dislivelli fino a 22 cm. con la massima precisione dotati di valvola di lubrificazione per garantire una lunga durata nel tempo

Codice articolo	PEX STAB V
Prezzo cad/€	65,00



Stabilizzatore e livellatore a vite su ruota, utile per colmare pendenze o dislivelli fino a 97 cm senza influire sulle capacità di movimento del trabattello

Codice articolo	P LIV I
Prezzo cad/€	311,00



Stabilizzatore e livellatore a vite su ruota, utile per colmare pendenze o dislivelli fino a 46 cm senza influire sulle capacità di movimento del trabattello

Codice articolo	P LIV V RF
Prezzo cad/€	160,00

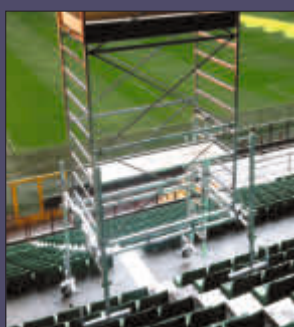

Base GIGANTE con grande capacità di regolazione. Realizzata in acciaio zincato tralicciata, regolabile in larghezza e provvista di n°4 grandi livellatori regolabili in altezza capaci di compensare dislivelli fino a mt. 1,5. e di n°4 stabilizzatori a vite. Ideata per un utilizzo su gradinate stadi o su poltrone cinema multisala.

Codice articolo	P B CINEMA
Prezzo cad/€	su richiesta

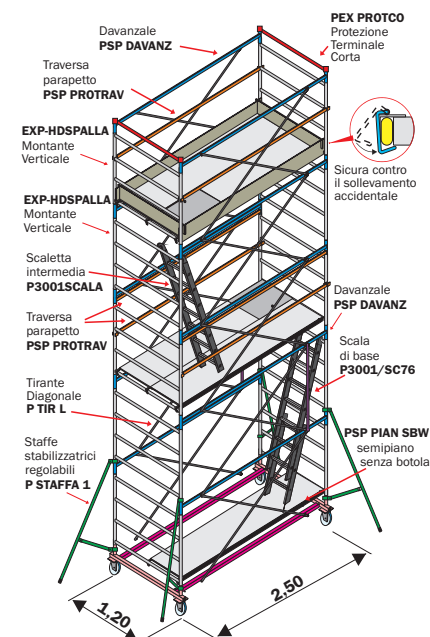

SUPERLUNGO 3001 - KIT accessori e Kit di ricambio

Codice articolo	Descrizione	Prezzo Euro
PSP CAMPATA	Campata/sezione intermedia completa (mt. 1,20)	262,00
PSP 1/2 CAM	Mezza campata intermedia completa (mt. 0,60)	222,00
PSP PIAN SPW	Piano lavoro completo telaio in ferro zincato con superficie in legno trattato impermeabile, anti-scivolo e anti-macchia	446,00
PSP PIANO C	Piano lavoro completo telaio in alluminio con superficie in legno trattato impermeabile, anti-scivolo e anti-macchia	580,00
PSP PIANO D	Piano lavoro completo telaio in alluminio con superficie in lamiera mandorlata di alluminio	736,00
PSP RUOTA	Ruota Ø 200 mm. con freno anteriore e fascia morbida blu	44,00
P BARCO	Kit di adattamento per sbarchi su tetti o coperture	68,00



Morsetti rapidi in acciaio Consentono il bloccaggio a posizione regolabile delle traverse parapetto e delle staffe stabilizzatrici



Ruote Ø 200 mm. Made in Italy anti-schiacciamento con freno anteriore

Fissata su piastra con nucleo anti-schiacciamento in poliuretano e fascia di appoggio morbida BLU anti-traccia che la rende agevole su ogni pavimentazione

LEGENDA :
 ▲ - Ancoraggio obbligatorio
 ▽ - Ancoraggio obbligatorio in esterni

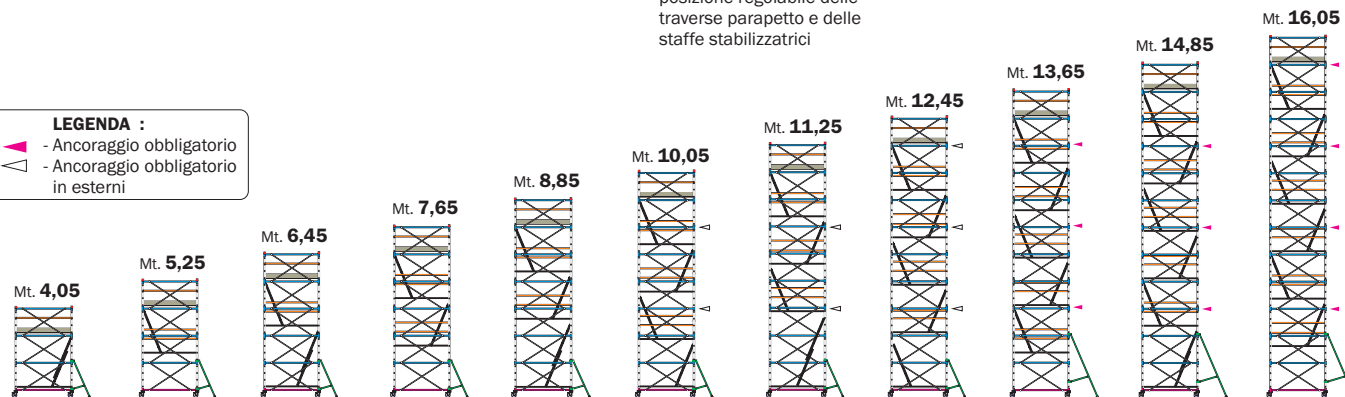

SUP-3001-03	SUP-3001-04	SUP-3001-05	SUP-3001-06	SUP-3001-07	SUP-3001-08	SUP-3001-09	SUP-3001-10	SUP-3001-11	SUP-3001-12	SUP-3001-13
-------------	-------------	-------------	-------------	-------------	-------------	-------------	-------------	-------------	-------------	-------------

SENZA ANCORAGGIO in interni e in esterni - Conforme EN 1004-1

SENZA ANCORAGGIO in interni - EN 1004-1

ANCORAGGIO OBBLIGATORIO D.L.g.s. n° 81

Codici articolo		SUP-3001-03	SUP-3001-04	SUP-3001-05	SUP-3001-06	SUP-3001-07	SUP-3001-08	SUP-3001-09	SUP-3001-10	SUP-3001-11	SUP-3001-12	SUP-3001-13		
ALTEZZA UTILE DI LAVORO	mt.	5,00	6,20	7,40	8,60	9,80	11,00	12,20	13,40	14,60	15,80	17,00		
ALTEZZA D'INGOMBRO	mt.	4,05	5,25	6,45	7,65	8,85	10,05	11,25	12,45	13,65	14,85	16,05		
ALTEZZA AL PIANO DI LAVORO	mt.	3,00	4,20	5,40	6,60	7,80	9,00	10,20	11,40	12,60	13,80	15,00		
EXP-HDSPALLA	Montante verticale a 4 gradini	69,00	8,2	6	8	10	12	14	16	18	20	22	24	26
PSP DAVANZ	Davanzale orizzontale	42,00	3,8	6	8	10	12	14	16	18	20	22	24	26
P TIR L	Tirante diagonale	10,00	1,1	12	16	20	24	28	32	36	40	44	48	52
PSP BN SS	Base completa con ruote	394,00	27,1	1	1	1	1	1	1	1	1	1	1	1
Prezzo totale senza STAFFE - senza PIANO - senza PARAPETTI (Art. con sigla SSP) €		1.180,00	1.442,00	1.704,00	1.966,00	2.228,00	2.490,00	2.752,00	3.014,00	3.276,00	3.538,00	3.800,00		
P STAFFA 1	Staffa stabilizzatrice regolabile	49,00	5,1	4	4	4	4	4	4	4	0	0	0	
P STAFFA 2	Staffa stabilizzatrice regolabile grande	90,00	7,8	0	0	0	0	0	0	0	4	4	4	
PSP PIAN CBW	Sempiano lavoro con botola	244,00	21,0	1	2	2	3	3	5	4	5	6	7	
PSP PIAN SBW	Sempiano lavoro	202,00	20,0	2	2	3	3	5	5	6	6	7	7	
PSP FERMAP	Fermapiede in legno	146,00	6,5	1	1	1	1	1	1	1	1	1	1	
PEX PROTCO	Protezione terminale corta	19,00	2,0	2	2	2	2	2	2	2	2	2	2	
PSP PROTRAV	Traversa parapetto	32,00	3,4	2	6	6	10	10	14	14	18	22	22	26
P 3001SCALA	Scaletta intermedia con ganci	101,00	4,2	0	1	1	2	2	4	3	4	5	5	6
P 3001/SC76	Scala di base a sfilo 6gr +7gr con ganci	225,00	8,8	1	0	1	0	1	0	1	0	1	0	
Peso totale	kg	224	257	359	392	474	552	589	668	720	803	836		
Prezzo totale COMPLETO		€	2.646,00	2.811,00	4.041,00	4.206,00	5.240,00	5.708,00	6.439,00	7.151,00	7.705,00	8.739,00	8.904,00	
OPZIONALE	PEX STAB V - Stabilizzatori/livellatori vite	n° 4	€	260,00	260,00	260,00	260,00	260,00	260,00	260,00	260,00	260,00		

ACCESSORI GENERICI - Ponteggi in ferro



Dispositivo di ancoraggio a distanza regolabile

Consente un sicuro collegamento tra il ponteggio ed il punto di ancoraggio a muro. E' realizzato mediante tubo Ø 45 mm. in acciaio zincato provvisto di vite di fissaggio Ø 8 mm. con bullone di contrasto.

Indicato per agganciarsi su tasselli ad occhiello, viene fissato al ponteggio mediante un morsetto ortogonale a doppia pinza in acciaio zincato.

Il dispositivo ha funzione distanziatrice con la capacità di regolare l'altezza del fissaggio e la distanza tra il muro ed il ponteggio.

Il collegamento rigido risultante mantiene fissa la distanza tra ponteggio e il muro per evitare danneggiamenti alla parete dovuti ad oscillazioni inaspettate.

Codice Articolo	Descrizione	Prezzo Euro/cad
P ANCORF	Dispositivo di ancoraggio	56,00



Bolla di livellamento

Da applicare alla base del ponteggio è utile per verificare il corretto livellamento e l'effettiva verticalità del trabattello

Codice Articolo	Descrizione	Prezzo Euro/cad
BOLLA	Bolla di livellamento	37,00



Carrucola con dispositivo di sicurezza AUTO-FRENANTE !

Si attiva nel momento in cui la fune viene lasciata libera dal controllo manuale dell'operatore !

Carrucola auto-frenante certificata per trabattelli max 50 kg

Carrucola auto-frenante in acciaio zincato certificata per trabattelli con blocco di sicurezza della fune a carico quando non sostenuta dall'operatore. Peso: 2,5 kg. - Portata: 50 kg. - Fune: Ø da 18 a 22 mm. - Puleggia in nylon con nr. 2 cuscinetti a sfera - morsetto di aggancio per Ø tra 40 e i 51 mm.

Bandiera girevole ad aggancio rapido e bloccaggio automatico

Costruita in acciaio zincato con dispositivo di aggancio rapido a bloccaggio automatico che consente di fissare il sostegno ad ogni tubo tra i 38 e i 52 mm. di diametro e ad ogni altezza del ponteggio. La bandiera girevole consente di ricevere comodamente il carico sul piano di lavoro senza che l'operatore sia costretto a sporgere il busto all'esterno della struttura.

Codice Articolo	Descrizione	Prezzo Euro
ALP CARRU	Carrucola auto-frenante in acciaio per trabattelli	174,00
ALP BANGI	Bandiera girevole ad aggancio rapido	138,00

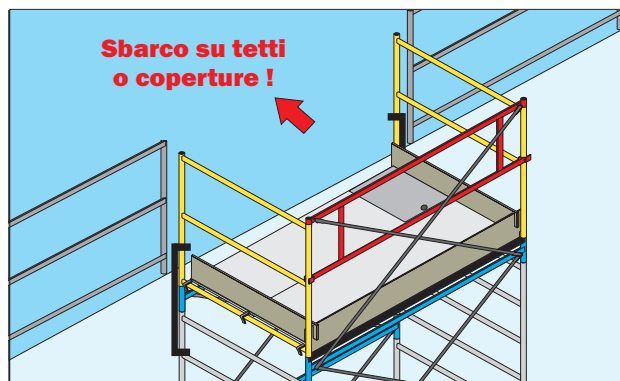

Il KIT DI SBARCO permette di mantenere la rigidità strutturale della sezione terminale, anche se priva di parapetto laterale e dei relativi tiranti diagonali, consentendo quindi uno sbarco sul piano d'uscita quando il trabattello è in uso affiancamento a parete.

Il Kit è composto da due elementi in acciaio zincato, provvisti di morsetti su entrambe le estremità che vengono applicati sul lato in cui si intende effettuare lo sbarco e permettono di unire saldamente i montanti verticali terminali con quelli inferiori ,

Obblighi di legge per un utilizzo in conformità a D.Lgs.n° 81:

- Il trabattello deve essere ancorato all'edificio su cui si intende effettuare lo sbarco.
- E' consentito l'accesso su piani rialzati solo se vi è idonea protezione anti-caduta.
- E' consentito un distacco delle tavole del piano di calpestio dalla muratura non superiore a 20 centimetri.
- Il dislivello massimo tra impalcato e piano di sbarco non deve essere superiore a 30 cm.
- Eventuali differenze d'altezza possono essere colmate usando la mezza sezione intermedia oppure agendo sui livellatori.

Solo per trabattelli ORIO - EXPORT - SUPERLUNGO

Codice Articolo	Descrizione	Prezzo Euro
P SBARCO	Dispositivo di sbarco	68,00

Codice Articolo	Descrizione	Prezzo Euro
RIP PONTX	Ripristino zincatura trabattello escluso trasporto e piani di lavoro	Su richiesta

PONTEGGI IN ALLUMINIO



PROVENIENZA DI FABBRICAZIONE

Prodotto realizzato interamente in Italia nello stabilimento di Frigerio Carpenterie Spa



Prodotto realizzato interamente in Italia commercializzato da Frigerio Carpenterie Spa sulla base di collaborazione partner



AREA MERCIOLÓGICA

Prodotto domestico per uso hobbistico testato con 10.000 cicli di fatica



Prodotto professionale per uso intensivo testato con 50.000 cicli di fatica



ASSICURAZIONE CIVILE

Assicurazione civile per danni a cose e persone fino a € 3.000.000 dovuti a difetti di produzione



GARANZIA PRODOTTO

Garanzia prodotto fino a 5 anni sui difetti di produzione



Garanzia prodotto fino a 10 anni sui difetti di produzione

NORMATIVE DI RIFERIMENTO



Normativa Italiana Decreto Legislativo n° 81 del 9 aprile 2008 differenziata per tipologia prodotto



Normativa Italiana UNI 11764:2019 Piccoli trabattelli con 2 ruote



Normativa Europea UNI EN 1004-1:2021 Ponti su ruote senza obbligo di ancoraggio

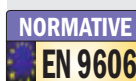

Normativa Europea Prove di qualificazione dei saldatori EN ISO 9606-1:2017 - EN ISO 9606-2:2006

I prodotti possono non essere assoggettati a tutti i marchi sovraesposti

INDICE

MINI PONTEGGI IN ALLUMINIO AD USO HOBBISTICO

Art. JOKER - Mini ponteggio trasformabile in scala	Pag. 26
Art. ALUMINI - Mini ponteggio	Pag. 27
Art. ALUTOP - Mini ponteggio	Pag. 28
Art. ALUMIX - Mini ponteggio trasformabile in scala	Pag. 30

PONTEGGI IN ALLUMINIO PROFESSIONALI

Art. EUROPONT XPRO XS - Base D.Lgs.n° 81	Pag. 32
Art. EUROPONT XPRO-XHD - Base EN1004-1	Pag. 34
Art. EUROPONT PRATIC-XSP - Pieghevole D.Lgs.n° 81	Pag. 36
Art. EUROPONT PRATIC-XHDP - Pieghevole EN1004-1	Pag. 38
Art. EUROPONT MATIC-XHDA - Automontante EN1004-1	Pag. 40
Art. ALUPONT B74-BS - Base D.Lgs.n° 81	Pag. 42
Art. ALUPONT B74-BHD - Base EN1004-1	Pag. 42
Art. ALUPONT B74-BHM - Con scalette EN1004-1	Pag. 42
Art. ALUPONT B74-BHDA - Automontante EN1004-1	Pag. 46
Art. ALUPONT B74-QUICK - Pieghevole EN1004-1	Pag. 48
Art. ALUPONT B74-PS - Ponteggio Balconi D.Lgs.n° 81	Pag. 50
Art. ALUPONT F135-FS - Base D.Lgs.n° 81	Pag. 52
Art. ALUPONT F135-FHD - Base EN1004-1	Pag. 52
Art. ALUPONT F135-FHM - Con scalette EN1004-1	Pag. 52
Art. ALUPONT F135-FHDA - Automontante EN1004-1	Pag. 56
Art. ALUPONT F135-FTRS - Torre di servizio EN1004-1	Pag. 58
Art. ALUPONT QUADRO - Torre osservazione EN1004-1	Pag. 60
ALUPONT - Passerelle di collegamento torri D.Lgs.n° 81	Pag. 62

GAMMA ACCESSORI PER PONTEGGI IN ALLUMINIO

ALUPONT/EUROPONT - Accessori e ricambi	Pag. 63
D.P.I. - Dispositivi di protezione individuale	Pag. 64

ASSOCIAZIONI DI CATEGORIA



ASSOCIAZIONE COSTRUTTORI ATTREZZATURE LAVORO

Associazione costruttori attrezzature da lavoro



TUV SUD Product Service



ENTI DI CERTIFICAZIONE

Politecnico di Milano



SI. PREV. Sicurezza e Prevenzione

Laboratorio di prove tecniche e consulenza industriale

JOKER - Mini ponteggi hobbistico

Dimensioni mt. 1,40 x 0,51
Ingombro base mt. 1,80 x 0,80
Altezza ponteggio mt. 1,96

- ★ Mini ponteggio hobbistico trasformabile in scala
- ★ Piattaforma in multistrato di pioppo lamellare
- ★ Possibilità uso zoppo in presenza di modesti dislivelli
- ★ Pioli quadrati mm 30 x 30 anti-scivolo distanziati ogni 28 cm uniti al montante con doppia bordatura, interna ed esterna
- ★ Traverse ad innesto rapido con anti-distacco realizzate in robusto profilo rettangolo mm 40 x 20
- ★ Montanti verticali in robusto profilo rettangolo mm 58 x 25 con angoli arrotondati anti-taglio
- ★ Terzo tronco scala dotato di rotelle di scorrimento
- ★ Scala dotata di barre distanziatrici anti-chiusura
- ★ Arresto tronchi scala mediante ganci anti-sfilo in acciaio con sicura anti-sganciamento
- ★ Anno di produzione e marchio del produttore
- ★ Libretto e norme d'uso

Il vero e proprio "jolly" della famiglia trasformabile in scala multiuso professionale. Grande praticità e leggerezza lo rendono uno strumento per lavorare in modo semplice, rapido ed efficace in locali interni o su superfici pianeggianti, da usare velocemente e riporre in poco spazio. I collegamenti delle traverse orizzontali e diagonali utilizzano un dispositivo anti-distacco che permette un montaggio rapido ed un utilizzo sicuro.

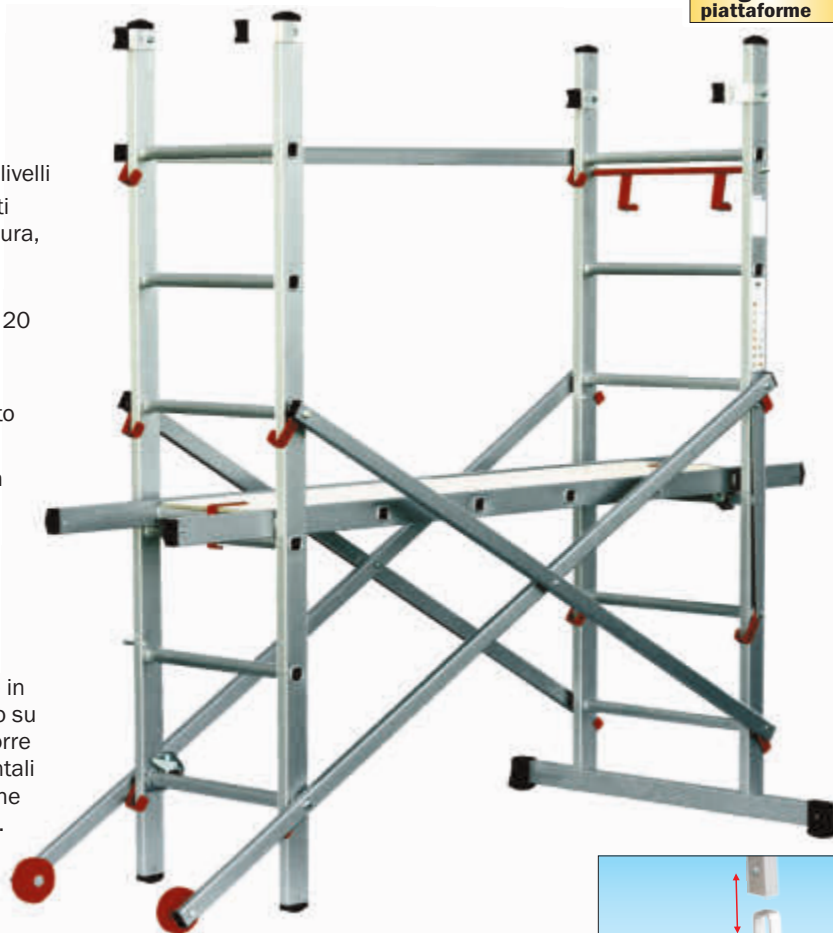

Basetta stabilizzatrice ad innesto calibrato indeformabile distribuisce le sollecitazioni all'interno del profilo montante garantendo la massima solidità e la lunga durata nel tempo

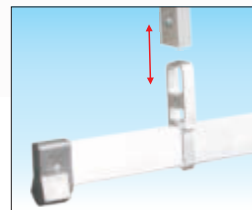

GARANZIA
5 anni

PORTATA
100 kg



Gradino anti-scivolo mm. 30 x 30
 Unito al montante verticale con doppia bordatura interna ed esterna per garantire la massima solidità e la lunga durata nel tempo

Fornito imballato in termoretraibile !



Minimo ingombro per un facile trasporto
 Quando riposto a magazzino occupa il minimo spazio e con imballo plastico trasparente rimane ben protetto da urti, acqua e polvere



Joker in configurazione scala ad uso zoppo



Joker in configurazione scala a cavalletto



Joker in configurazione trabattello ad uso zoppo



Joker in configurazione trabattello uso interno

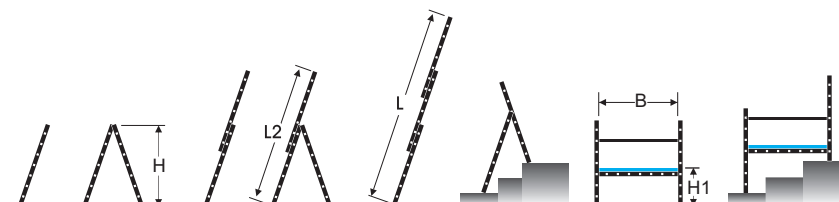

Codice Articolo	Altezza	Altezza utile di lavoro	Lunghezza	Lunghezza sviluppata	Lunghezza piano lavoro	Altezza piano lavoro	Peso	Prezzo
	H mt.	mt.	L2 mt.	L mt.	B mt.	H1 mt.		
SCA JOKER	1,90	3,90	3,00	4,20	1,40	0,90	22,0 kg.	439,00 Euro

ALUMINI - Mini ponteggio hobbistico

Dimensioni mt. 1,40 x 0,66
Altezza ponteggio mt. 1,79

- ★ Mini ponteggio hobbistico in alluminio
- ★ Doppio ripiano in legno trattato impermeabile
- ★ Pioli quadrati mm 30 x 30 anti-scivolo distanziati ogni 28 cm uniti al montante con doppia bordatura, interna ed esterna
- ★ Traverse ad innesto rapido con anti-distacco realizzate in robusto profilo rettangolo mm 40 x 20
- ★ Montanti verticali in robusto profilo rettangolo mm 58 x 25 con angoli arrotondati anti-taglio
- ★ Dotato di telaio auto-portante ad apertura rapida
- ★ Dotato di n°2 rotelle utili per spostamento a carriola
- ★ Anno di produzione e marchio del produttore
- ★ Libretto e norme d'uso

ALUMINI è un mini ponteggio ideato per lavorare in modo semplice, rapido ed efficace in locali interni o su superfici pianeggianti. I collegamenti delle traverse orizzontali e utilizzano un dispositivo anti-distacco che permette un'installazione rapida ed un utilizzo sicuro. Il telaio pieghevole permette un montaggio immediato con grande facilità e le ruote consentono un comodo spostamento a carriola sia quando montato che quando viene riposto.



Traverse orizzontali realizzate in robusto profilo rettangolo mm. 40x20 in alluminio

montanti verticali realizzati in robusto profilo rettangolo mm. 58x25 in alluminio

Pioli quadri 30x30 mm. con doppia bordatura, interna ed esterna al montante verticale

GARANZIA **PORTATA**
5 anni **100 kg**



Traverse ad aggancio rapido con dispositivo anti-distacco

Montaggio e smontaggio facile e veloce di tutte le traverse orizzontali e diagonali, provviste di dispositivo di sicurezza in acciaio zincato che annulla ogni possibilità di distacco accidentale, anche con forti spinte dall'interno verso l'esterno e garantisce la grande affidabilità e sicurezza nel tempo

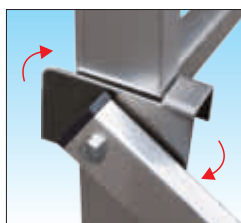

N°2 semipiani indipendenti in legno trattato con telaio e gancio d'attacco in alluminio anti-ruggine

Superficie in legno trattato su due lati con resina impermeabile, garantisce l'anti-scivolo anche in presenza di acqua e non si macchia

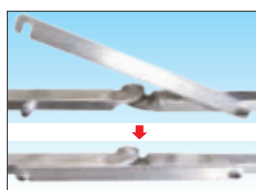

Sicurezza anti-chiusura del telaio ad aggancio rapido

Bloccaggio in posizione aperta con gancio realizzato in alluminio anti-ruggine

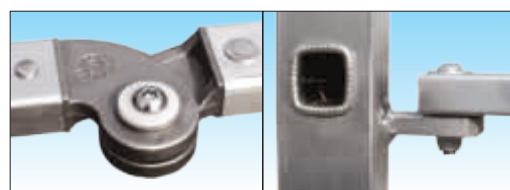

Particolari e rifiniture in alluminio anti-ruggine

Supporti di sostegno del telaio pieghevole realizzati in robusto profilo di alluminio saldato e dispositivo pieghevole con cerniere in fusione di alluminio per una apertura istantanea ed un rapido bloccaggio

Fornito imballato in termoretraibile !

Apertura rapida uso immediato

Si apre in modo istantaneo e rimane in piedi da solo favorendo un veloce montaggio delle traverse anche per una sola persona



Quando chiuso occupa solo 22 cm

Facile trasporto e stoccaggio

Quando riposto a magazzino occupa il minimo spazio, e può essere trasportato sul luogo di lavoro anche con piccoli automezzi

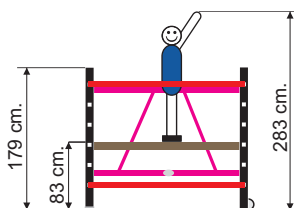
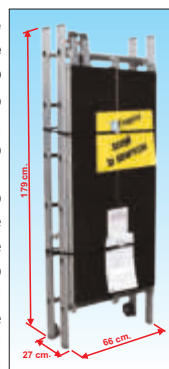

Codice articolo	Altezza ponteggio mt.	Altezza al piano mt.	Altezza utile di lavoro mt.	Peso kg.	Prezzo Euro
ALUMINI	1,79	0,83	2,83	19,5	492,00

ALUTOP - Mini ponteggio hobbistico

Dimensioni mt. 1,60 x 0,66
Ingombro base mt. 1,70 x 0,75
Altezza ponteggio mt. 2,81

- ★ Mini ponteggio hobbistico in alluminio
- ★ Piattaforma lavoro in legno trattato impermeabile con botola di passaggio regolamentare
- ★ Pioli quadrati mm 30 x 30 anti-scivolo distanziati ogni 28 cm uniti al montante con doppia bordatura, interna ed esterna
- ★ Traverse ad innesto rapido con anti-distacco realizzate in robusto profilo rettangolo mm 40 x 20
- ★ Montanti verticali in robusto profilo rettangolo mm. 58 x 25 con angoli arrotondati anti-taglio
- ★ Dotato di telaio auto-portante ad apertura rapida
- ★ Dotato di n° 4 ruote girevoli Ø 100 mm. in gomma nera per lo spostamento in tutte le direzioni
- ★ Anno di produzione e marchio del produttore
- ★ Conformità D.L.81 solo con SCC KITDL81
- ★ Libretto e norme d'uso

Grande praticità e leggerezza lo rendono uno strumento per lavorare in modo semplice, rapido ed efficace in locali interni o su superfici pianeggianti, da usare velocemente e riporre in poco spazio. I collegamenti delle traverse orizzontali e diagonali con dispositivo anti-distacco permettono un montaggio rapido ed un utilizzo sicuro. Il telaio pieghevole consente un montaggio semplice e le n° 4 ruote con freno permettono un pratico spostamento in tutte le direzioni.

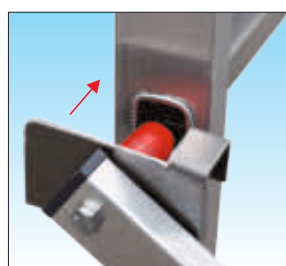

Traverse ad aggancio rapido con dispositivo anti-distacco

Montaggio e smontaggio facile e veloce di tutte le traverse orizzontali e diagonali, provviste di dispositivo di sicurezza in acciaio zincato che annulla ogni possibilità di distacco accidentale, anche con forti spinte dall'interno verso l'esterno e garantisce la grande affidabilità e sicurezza nel tempo

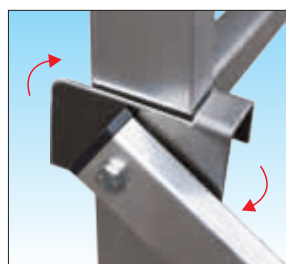

locked



Traverse diagonali ed orizzontali realizzate in robusto profilo rettangolo mm. 40x20 in alluminio

Scale montanti realizzate in robusto profilo rettangolo mm. 58x25 in alluminio

Pioli quadri 30x30 mm. con doppia bordatura, interna ed esterna al montante verticale

Anche per uso professionale grazie al piano con botola e KITDL81

Piano di lavoro regolamentare dotato di botola di passaggio e gancio di attacco in alluminio anti-ruggine

Superficie in legno di betulla finlandese trattato in resina impermeabile su due lati, garantisce l'anti-scivolo anche in presenza di acqua e non si macchia



Cricchetto in alluminio

Botola dimensioni cm. 54 x 60

ALUTOP - Mini ponteggio hobbistico



Piolo quadro mm. 30x30 anti-scivolo con doppia bordatura

Collegamento del piolo al montante con doppia bordatura, interna ed esterna, per la massima solidità contro urti accidentali ed una lunga durata nel tempo



Particolari e rifiniture del telaio realizzate in alluminio anti-ruggine

Supporti di sostegno e dispositivo pieghevole del telaio realizzati in robusto profilo di alluminio per una lunga durata nel tempo

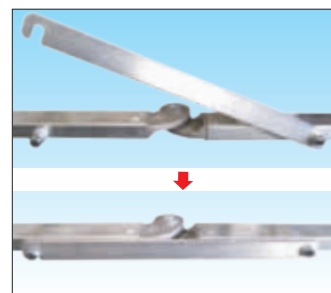

Sicurezza anti-chiusura del telaio ad aggancio rapido

Bloccaggio con gancio in alluminio anti-ruggine



Apertura rapida uso immediato

Si apre in modo istantaneo e rimane in piedi da solo favorendo un veloce montaggio delle traverse anche per una sola persona

Quando chiuso occupa solo 22 cm

Art. ALU SPROT Sezione di protezione superiore

Consente di aumentare l'altezza di lavoro di mt. 1,12

composta da:

- n° 2 montanti verticali terminali
- n° 2 traverse diagonali
- n° 2 traverse orizzontali



Art. ALUTOP 00 Sezione di base

Sezione base con telaio pieghevole, allestita su 4 ruote Ø 100 mm. in gomma e provvista di piano di lavoro con botola di passaggio regolamentare

composta da:

- n° 2 montanti verticali di base
- n° 1 telaio pieghevole
- n° 1 traversa diagonale
- n° 1 traversa orizzontale
- n° 1 piano di lavoro con botola



SU RICHIESTA: USO PROFESSIONALE SECONDO NORMATIVA ITALIANA D.Lgs. n° 81

Richiede di mantenere l'altezza al piano non superiore a mt. 1,66 e l'aggiunta dell'accessorio ALU KITDL81 composto da n° 2 traverse orizzontali parapetto e dal fermapiede perimetrale completo



Fornito imballato in termoretraibile !

Facile trasporto e stoccaggio

Quando riposto a magazzino occupa il minimo spazio, e può essere trasportato sul luogo di lavoro anche con piccoli automezzi

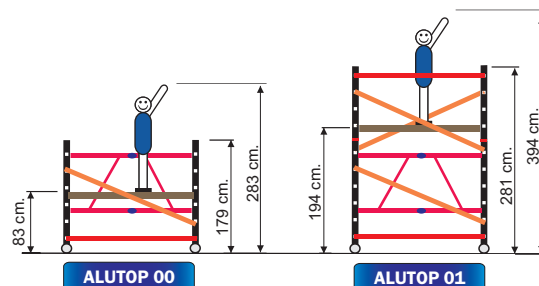

Codice articolo	Altezza ponteggio mt	Altezza al piano mt.	Altezza utile di lavoro mt.	Peso kg.	Prezzo Euro
ALUTOP 00	1,79	0,83	2,83	27,6	587,00
ALUTOP 01	2,81	1,94	3,94	35,6	795,00
ALU SPROT	Sezione di protezione superiore completa				208,00
ALU KITDL81	N° 2 parapetti intermedi + fermapiede in legno trattato				128,00

ALUMIX - Mini ponteggio hobbistico

Dimensioni mt. 1,60 x 0,66
Ingombro base mt. 1,75 x 1,15
Altezza ponteggio mt. 2,94

- ★ Mini ponteggio hobbistico trasformabile in scala
- ★ Piattaforma lavoro in legno trattato impermeabile con botola di passaggio regolamentare
- ★ Pioli quadrati mm 30 x 30 anti-scivolo distanziati ogni 28 cm uniti al montante con doppia bordatura, interna ed esterna
- ★ Traverse ad innesto rapido con anti-distacco realizzate in robusto profilo rettangolo mm 40 x 20 in alluminio
- ★ Montanti verticali in robusto profilo rettangolo mm. 58 x 25 con angoli arrotondati anti-taglio
- ★ Dotato n° 2 ruote fisse Ø 100 mm in gomma nera utili per lo spostamento a carriola
- ★ Dotato di doppia basetta stabilizzatrice con sfilo regolabile per l'uso in affiancamento parete
- ★ Elementi scala ripiegabili con cerniera in alluminio
- ★ Anno di produzione e marchio del produttore
- ★ Conformità D.L.81 solo con SCC KITDL81
- ★ Libretto e norme d'uso

ALUMIX è un mini ponteggio ideato per lavorare in modo semplice ed efficace. I collegamenti delle traverse orizzontali e diagonali utilizzano un dispositivo anti-distacco che permette un montaggio rapido ed un utilizzo sicuro. Grande funzionalità e versatilità grazie alle diverse posizioni di lavoro che consentono di utilizzare il ponteggio su dislivelli e in affiancamento a parete. Trasformabile in 2 scale multiuso o in piattaforma di lavoro ad altezza variabile.

GARANZIA
5 anni

PORTATA
100 kg

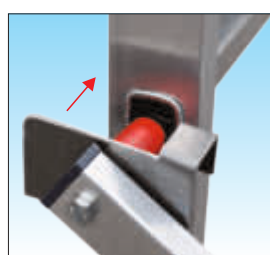

Traverse ad aggancio rapido con dispositivo anti-distacco

Montaggio e smontaggio facile e veloce di tutte le traverse orizzontali e diagonali, provviste di dispositivo di sicurezza in acciaio zincato che annulla ogni possibilità di distacco accidentale, anche con forti spinte dall'interno verso l'esterno e garantisce la grande affidabilità e sicurezza nel tempo

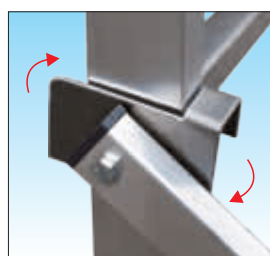

Anche per uso professionale grazie al piano con botola e KITDL81

Piano di lavoro regolamentare dotato di botola di passaggio e gancio di attacco in alluminio anti-ruggine

Superficie in legno di betulla finlandese trattato in resina impermeabile su due lati, garantisce l'anti-scivolo anche in presenza di acqua e non si macchia



ALUMIX - Mini ponteggio hobbistico



Facile trasporto e stoccaggio

Quando riposto a magazzino occupa il minimo spazio, e può essere trasportato sul luogo di lavoro anche con piccoli automezzi

Fornito imballato in termoretraibile !



Piolo quadro mm. 30x30 anti-scivolo con doppia bordatura

Collegamento del piolo al montante con doppia bordatura, interna ed esterna, per la massima solidità contro urti accidentali ed una lunga durata nel tempo



N° 2 ruote Ø 100 mm. con supporto in alluminio anti-ruggine



Consentono di movimentare il ponteggio a «carriola» da una persona anche quando interamente montato e permettono il facile trasporto su ruote dei componenti prima del montaggio sul luogo lavoro



Cerniera in alluminio a posizione rapida anti-ruggine

Consente di aprire rapidamente la scala in posizione a cavalletto e di richiuderla senza dover agire sulla cerniera



Basetta stabilizzatrice con sfilo regolabile per uso del ponteggio accostato a parete

Unita al montante con solido innesto calibrato indeformabile, è realizzata in alluminio anti-ruggine ed è provvista di guida di scorrimento che consente la regolazione dello sfilo sia a destra che a sinistra ed il bloccaggio rapido mediante pomello a vite.

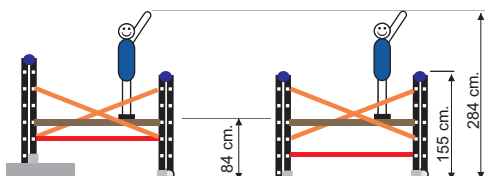
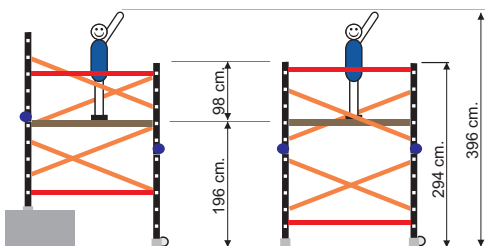

SU RICHIESTA : USO PROFESSIONALE SECONDO NORMATIVA ITALIANA D.Lgs. n° 81

Richiede di mantenere l'altezza al piano non superiore a mt. 1,66 e l'aggiunta dell'accessorio ALU KITDL81 composto da n° 2 traverse orizzontali parapetto e dal fermapiEDE perimetrale completo



Diverse posizioni disponibili si adatta alle vostre esigenze

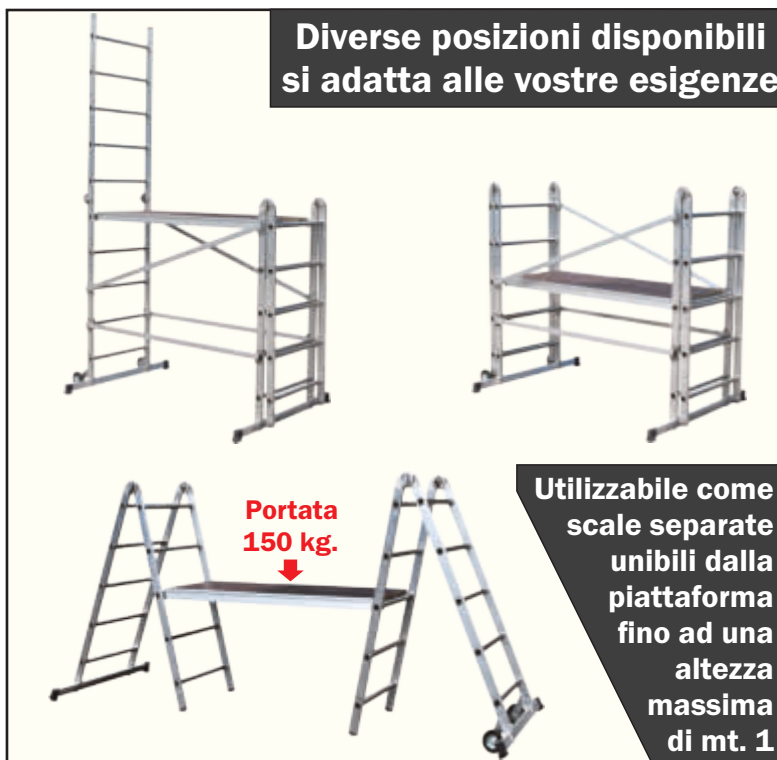

Codice articolo	Altezza ponteggio mt	Altezza al piano mt.	Altezza utile di lavoro mt.	Peso kg.	Prezzo Euro
ALUMIX	2,94	1,96	3,96	40,5	796,00
ALU KITDL81	N° 2 parapetti intermedi + fermapiEDE in legno trattato				128,00

EUROPONT XPRO

EUR XS - Versione base

Dimensioni mt. 1,60 x 0,80

Altezza massima totale mt. 8,01

- ★ Realizzato totalmente in alluminio privo di componenti in nylon a garanzia di una lunga affidabilità nel tempo
- ★ Tutti i montanti verticali dotati di scala di risalita integrata con pioli tondi Ø 42 mm. saldati al montante verticale
- ★ Pioli posizionati con un passo ridotto di 25 cm. offrono la massima capacità di spostamento piani e traverse
- ★ Ruote con nucleo in poliuretano anti-schiacciamento e fascia d'appoggio anti-traccia con freno anteriore
- ★ Anno di produzione e marchio produttore su ogni pezzo
- ★ Libretto di istruzioni, uso e manutenzione

EUROPONT XS utilizza elementi ad aggancio rapido con bloccaggio automatico e le piccole dimensioni del trabattello garantiscono un montaggio semplice, ma soprattutto molto veloce. La struttura componibile permette l'adattamento alle più difficili situazioni e l'uso su pendenze o dislivelli anche di grandi dimensioni. La componentistica è essenziale e compatta per favorire lo stoccaggio ed il trasporto con ingombri ridotti al minimo.

GARANZIA
10 anni

PORTATA
200 kg/m²

**ASSICURAZIONE
PRODOTTO**
Danni a cose e persone
3.000.000

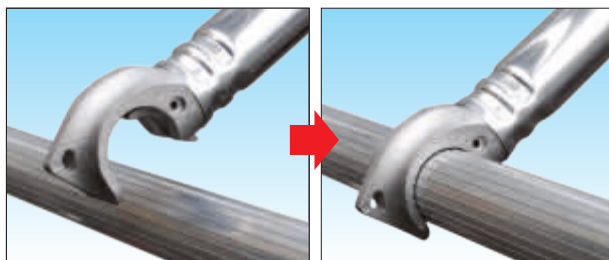

Traverse con manina ad aggancio rapido e bloccaggio automatico

Un montaggio facile e veloce di tutte le traverse dotate di manina di aggancio in fusione di alluminio anti-ruggine provvista di nottolino di sicurezza che ne impedisce il distacco accidentale

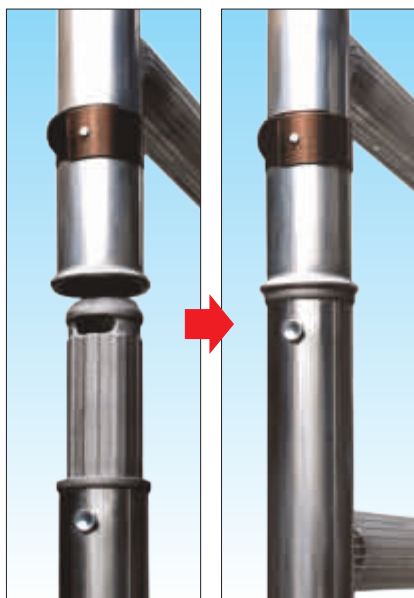

Montanti verticali con bordatura anti-urto e spinotto ad innesto rapido con bloccaggio automatico

Dotati di bordatura contro gli urti accidentali e di spinotto realizzato in fusione di alluminio dedicata anti-ruggine permettono un innesto immediato con bloccaggio automatico mediante la fascetta in acciaio INOX indeformabile e avvolgente



Gradini rinforzati collaudati come punti di aggancio per D.P.I. anti-caduta quando ancorato

In foto articolo EUR XS-3 completo

N.B. Trabattello configurabile secondo EN 1004-1 con uso senza ancoraggio integrando i componenti necessari come da configurazioni XHD.

Gradino tondo Ø 42 mm. saldato con zigrinatura anti-scivolo di 0,5 mm.
Robusti gradini saldati al montante verticale su spessori maggiorati garantiscono una elevata resistenza ai carichi e alle sollecitazioni rotatorie o direzionali presenti a garanzia di una lunga affidabilità nel tempo.



Ruote made in Italy in poliuretano Ø 125 mm. anti-schiacciamento con freno anteriore
Ruota ad innesto e con nucleo in poliuretano anti-schiacciamento, freno anteriore e fascia di appoggio anti-traccia per l'uso su pavimenti pregiati

EUROPONT XPRO - Ponteggio professionale

ACCESSORI su richiesta

Fermapiè perimetrale realizzato in alluminio anti-ruggine composto da un unico pezzo unito da cerniere in acciaio zincato permette un montaggio ad incastro molto veloce in un unico gesto e semplifica il trasporto e gli spostamenti favorendo le procedure di montaggio e smontaggio.



Codice articolo **EUR TEA16** Prezzo cad/€ **151,00**

Livellatore a vite su ruota telescopico realizzato 100% in alluminio antiruggine utile per compensare pendenze o dislivelli fino a 25 cm. con precisione senza limitare la capacità di spostamento

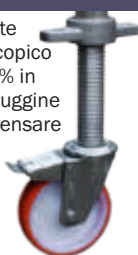

Codice articolo **EUR GT25**
 Prezzo supplemento € **44,00**
 Codice articolo **EUR GT25R**
 Prezzo con ruota € **84,00**

Grande capacità di adattamento ai grandi dislivelli o a superfici in forte pendenza fino a mt. 1,00

Il trabattello EUROPONT consente di compensare dislivelli come scalinate o superfici in pendenza anche quando non superabili con il normale impiego delle gambe telescopiche livellatrici EUR GT25.

L'adattamento avviene con scatti di 25 cm. per volta e con la conseguente regolazione a vite della gamba telescopica con grande precisione fino ad un massimo di mt. 1,00 corrispondente ad un piano inclinato o ad una pendenza di 30°

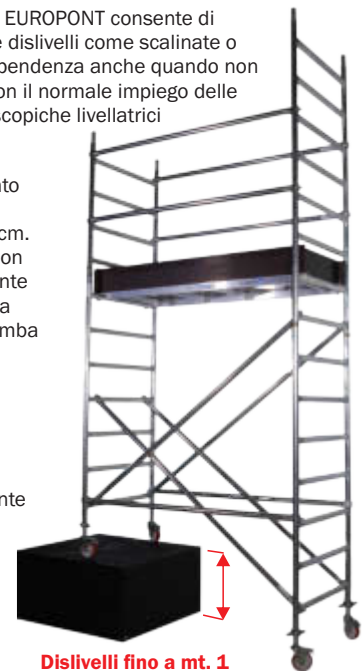

Dislivelli fino a mt. 1



Staffa stabilizzatrice di supporto D.Lgs. n° 81
 Realizzata in acciaio zincato garantisce un supporto aggiuntivo ma richiede comunque l'ancoraggio trabattello

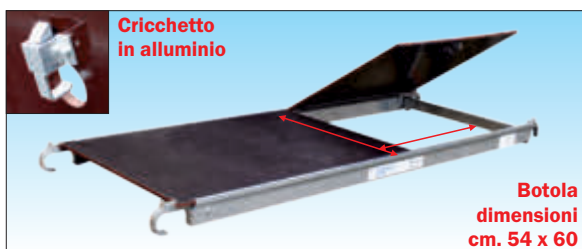

Piano di lavoro in alluminio con botola di passaggio e superficie trattata in resina impermeabile

Telaio e ganci di attacco in alluminio con superficie in legno di betulla finlandese trattato su 2 lati in resina anti-macchia e impermeabile con anti-scivolo a rilievo efficace anche in presenza di acqua, dispositivo sicurezza anti-sollevamento e botola di passaggio provvista di grilletto di bloccaggio automatico.

Cricchetto in alluminio

Botola dimensioni cm. 54 x 60

LEGENDA :
 ▲ - Ancoraggio obbligatorio

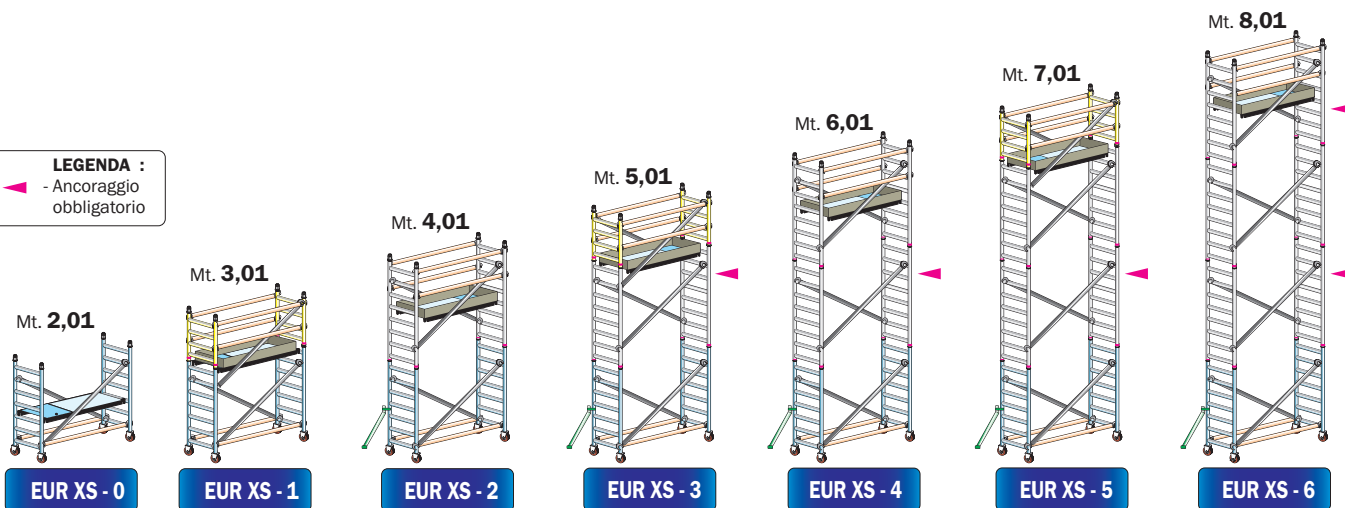

ANCORAGGIO obbligatorio ogni 3,60 metri conforme D.Lgs. n° 81

Codici articolo		EUR XS-0	EUR XS-1	EUR XS-2	EUR XS-3	EUR XS-4	EUR XS-5	EUR XS-6	
ALTEZZA UTILE DI LAVORO	mt.	2,84	3,84	4,84	5,84	6,84	7,84	8,84	
ALTEZZA D'INGOMBRO	mt.	2,01	3,01	4,01	5,01	6,01	7,01	8,01	
ALTEZZA AL PIANO DI LAVORO	mt.	0,84	1,84	2,84	3,84	4,84	5,84	6,84	
	n°	n°	n°	n°	n°	n°	n°	n°	
EUR MI E8	Montante verticale intermedio altezza mt. 2,00 a 8 gradini	170,00	€ 0	0	2	2	4	4	6
EUR MB E7	Montante verticale di base altezza mt. 1,75 a 7 gradini	146,00	€ 2	2	2	2	2	2	2
EUR MI E4	Montante verticale terminale altezza mt. 1,00 a 4 gradini	90,00	€ 0	2	0	2	0	2	0
EUR H16	Traversa orizzontale lunghezza mt. 1,6	34,00	€ 2	6	6	6	6	6	6
EUR D16	Traversa diagonale lunghezza mt. 2,1	40,00	€ 2	3	4	6	6	8	8
EUR R12	Ruote anti-schiacciamento Ø 125 mm. con freno anteriore	40,00	€ 4	4	4	4	4	4	4
EUR PB16	Piano di lavoro con botola	211,00	€ 1	1	1	1	1	1	1
EUR TE16	Fermapiè completo ad incastro in legno trattato	90,00	€ 0	1	1	1	1	1	1
EUR STAF	Staffa stabilizzatrice in ferro corta D.Lgs. n° 81	19,00	€ 0	0	4	4	4	4	4
	Peso totale	kg	31	46	57	66	70	78	82
	Prezzo totale COMPLETO	€	811,00	1.272,00	1.548,00	1.808,00	1.968,00	2.228,00	2.388,00
OPZIONALE	EUR GT25 - Gamba telescopica livellatrice fino a 25 cm. in alluminio	n° 4	€ 176,00	176,00	176,00	176,00	176,00	176,00	176,00

EUROPONT XPRO HD

EUR XHD - Versione HD

Dimensioni mt. 1,60 x 0,80

Altezza massima totale mt. 8,01

- ★ Realizzato totalmente in alluminio privo di componenti in nylon a garanzia di una lunga affidabilità nel tempo
- ★ Tutti i montanti verticali dotati di scala di risalita integrata con pioli tondi Ø 42 mm. saldati al montante verticale
- ★ Pioli posizionati con un passo ridotto di 25 cm. offrono la massima capacità di spostamento piani e traverse
- ★ Ruote con nucleo in poliuretano anti-schiacciamento e fascia d'appoggio anti-traccia con freno anteriore
- ★ Zavorramento integrato negli elementi di base
- ★ Anno di produzione e marchio produttore su ogni pezzo
- ★ Libretto di istruzioni, uso e manutenzione

Naturale evoluzione dell'EUROPONT XS del quale conserva tutte le caratteristiche tecniche. EUROPONT XHD si conforma alle normative europee EN 1004-1 per un uso non ancorato. E' dotato di staffe stabilizzatrici telescopiche con doppio braccetto di regolazione che garantiscono maggiore stabilità, e adattabilità alle diverse condizioni di utilizzo ed inoltre permettono di effettuare spostamenti del trabattello interamente montato in totale sicurezza.

GARANZIA	PORTATA	ASSICURAZIONE PRODOTTO	
10 anni	200 kg/m²	3.000.000	PRODOTTO PROFESSIONALE Per uso intensivo
		<small>Danni a cose e persone</small>	

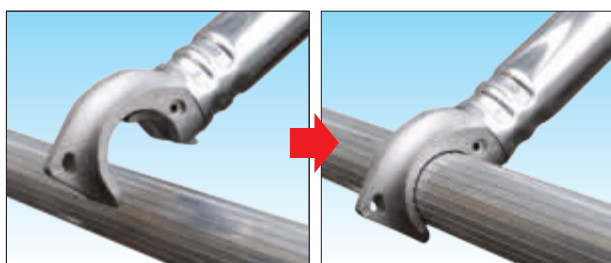

Traverse con manina ad aggancio rapido e bloccaggio automatico

Un montaggio facile e veloce di tutte le traverse dotate di manina di aggancio in fusione di alluminio anti-ruggine provvista di nottolino di sicurezza che ne impedisce il distacco accidentale

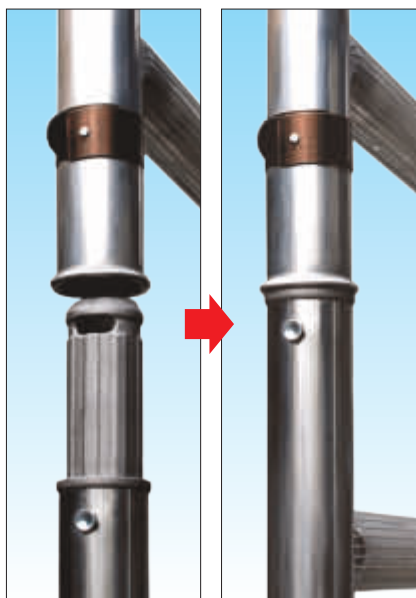

Montanti verticali con bordatura anti-urto e spinotto ad innesto rapido con bloccaggio automatico

Dotati di bordatura contro gli urti accidentali e di spinotto realizzato in fusione di alluminio dedicata anti-ruggine permettono un innesto immediato con bloccaggio automatico mediante la fascetta in acciaio INOX indeformabile e avvolgente



100%
MADE IN FRIGERIO
PRODUCT

NORMA
EN 1004-1



Certificato da
TUV SUD Italia

Certificato a norma Europea EN 1004-1 (2021) uso senza ancoraggio

In foto articolo EUR XHD-4 (configurazione personalizzata non completa)

N.B. Per usare il ponteggio non ancorato, secondo EN 1004-1, è necessario posizionare i piani ad una distanza di mt. 2,0 (n°8 gradini) l'uno dall'altro equipaggiati di relativi parapetti intermedi come da configurazioni XHD

Gradino tondo Ø 42 mm. saldato con zigrinatura anti-scivolo di 0,5 mm.

Robusti gradini saldati al montante verticale su spessori maggiorati garantiscono una elevata resistenza ai carichi e alle sollecitazioni rotatorie o direzionali presenti a garanzia di una lunga affidabilità nel tempo.



Ruote made in Italy in poliuretano Ø 125 mm. anti-schiacciamento con freno anteriore

Ruota ad innesto e con nucleo in poliuretano anti-schiacciamento, freno anteriore e fascia di appoggio anti-traccia per l'uso su pavimenti pregiati

EUROPONT XPRO HD - Ponteggio professionale

ACCESSORI su richiesta

Fermapiede perimetrale realizzato in alluminio anti-ruggine composto da un unico pezzo unito da cerniere in acciaio zincato permette un montaggio ad incastro molto veloce in un unico gesto e semplifica il trasporto e gli spostamenti favorendo le procedure di montaggio e smontaggio.



Codice articolo **EUR TEA16** Prezzo cad/€ **151,00**

Livellatore a vite su ruota telescopico realizzato 100% in alluminio antiruggine utile per compensare pendenze o dislivelli fino a 25 cm. con precisione senza limitare la capacità di spostamento



Codice articolo **EUR GT25**
 Prezzo supplemento € **44,00**
 Codice articolo **EUR GT25R**
 Prezzo con ruota € **84,00**

Grande capacità di adattamento ai grandi dislivelli o a superfici in forte pendenza fino a mt. 1,00

Il trabattello EUROPONT consente di compensare dislivelli come scalinate o superfici in pendenza anche quando non superabili con il normale impiego delle gambe telescopiche livellatrici EUR GT25.

L'adattamento avviene con scatti di 25 cm. per volta e con la conseguente regolazione a vite della gamba telescopica con grande precisione fino ad un massimo di mt. 1,00 corrispondente ad un piano inclinato o ad una pendenza di 30°

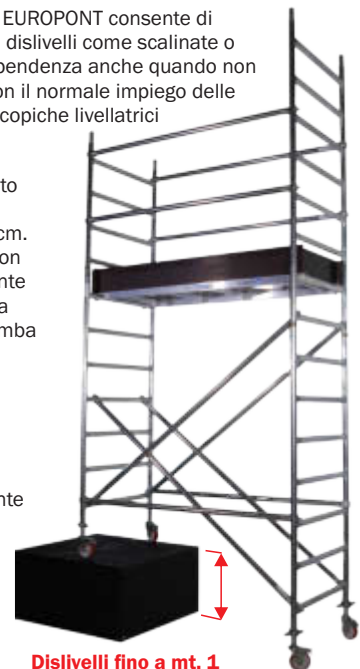

Dislivelli fino a mt. 1



Staffa stabilizzatrice articolata regolabile e telescopica

Realizzata in acciaio zincato dotata di doppio braccetto per una regolazione semplice ed efficace è richiudibile con sfilo telescopico per contenere l'ingombro nel trasporto.

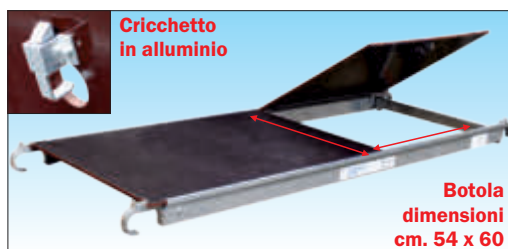

Cricchetto in alluminio

Botola dimensioni cm. 54 x 60

Piano di lavoro in alluminio con botola di passaggio e superficie trattata in resina impermeabile

Telaio e ganci di attacco in alluminio con superficie in legno di betulla finlandese trattato su 2 lati in resina anti-macchia e impermeabile con anti-scivolo a rilievo efficace anche in presenza di acqua, dispositivo sicurezza anti-sollevamento e botola di passaggio provvista di grilletto di bloccaggio automatico.

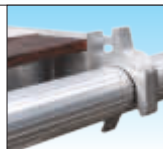

N.B. Trabattello dotato di zavorra integrata negli elementi di base per garantire che venga sempre utilizzato con lo zavorramento previsto dalla norma europea EN 1004-1

Mt. 2,01

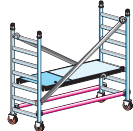

EUR XHD - 0

Mt. 3,01

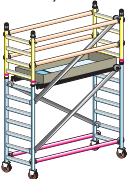

EUR XHD - 1

Mt. 4,01

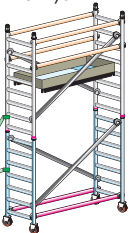

EUR XHD - 2

Mt. 5,01

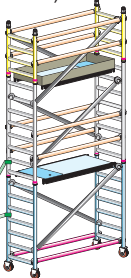

EUR XHD - 3

Mt. 6,01

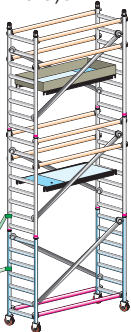

EUR XHD - 4

Mt. 7,01

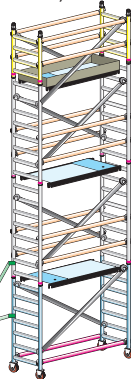

EUR XHD - 5

Mt. 8,01

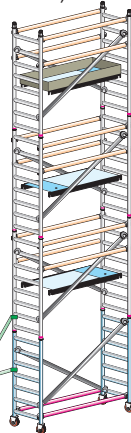

EUR XHD - 6

SENZA ANCORAGGIO in interni ed esterni - Conforme EN 1004-1

Codici articolo		EUR XHD-0	EUR XHD-1	EUR XHD-2	EUR XHD-3	EUR XHD-4	EUR XHD-5	EUR XHD-6	
ALTEZZA UTILE DI LAVORO	mt.	2,84	3,84	4,84	5,84	6,84	7,84	8,84	
ALTEZZA D'INGOMBRO	mt.	2,01	3,01	4,01	5,01	6,01	7,01	8,01	
ALTEZZA AL PIANO DI LAVORO	mt.	0,84	1,84	2,84	3,84	4,84	5,84	6,84	
	n°	n°	n°	n°	n°	n°	n°	n°	
EUR MI E8	Montante verticale intermedio altezza mt. 2,00 a 8 gradini	170,00	€ 0	0	2	2	4	4	6
EUR MB E7	Montante verticale di base altezza mt. 1,75 a 7 gradini	146,00	€ 2	2	2	2	2	2	2
EUR MI E4	Montante verticale terminale altezza mt. 1,00 a 4 gradini	90,00	€ 0	2	0	2	0	2	0
EUR H16	Traversa orizzontale lunghezza mt. 1,6	34,00	€ 0	4	4	8	8	12	12
EUR D16	Traversa diagonale lunghezza mt. 2,1	40,00	€ 2	3	4	6	6	8	8
EUR H16Z	Traversa orizzontale di base zavorrata lunghezza mt. 1,6	86,00	€ 2	2	2	2	2	2	2
EUR R12	Ruote anti-schiacciamento Ø 125 mm. con freno anteriore	40,00	€ 4	4	4	4	4	4	4
EUR PB16	Piano di lavoro con botola	211,00	€ 1	1	1	2	2	3	3
EUR TE16	Fermapiede completo ad incastro in legno trattato	90,00	€ 0	1	1	1	1	1	1
EUR STF HD2	Staffa stabilizzatrice in ferro telescopica regolabile	125,00	€ 0	0	4	4	4	4	4
	Peso totale	kg	53	68	125	147	151	173	177
	Prezzo totale COMPLETO	€	915,00	1.376,00	2.076,00	2.683,00	2.843,00	3.450,00	3.610,00
OPZIONALE	EUR GT25 - Gamba telescopica livellatrice fino a 25 cm. in alluminio	n° 4	€ 176,00	176,00	176,00	176,00	176,00	176,00	176,00

EUROPONT PRATIC

EUR XSP - Pieghevole

Dimensioni mt. 1,60 x 0,80

Altezza massima totale mt. 8,01

- ★ Realizzato totalmente in alluminio privo di componenti in nylon a garanzia di una lunga affidabilità nel tempo
- ★ Tutti i montanti verticali dotati di scala di risalita integrata con pioli tondi Ø 42 mm. saldati al montante verticale
- ★ Pioli posizionati con un passo ridotto di 25 cm. offrono la massima capacità di spostamento piani e traverse
- ★ Ruote con nucleo in poliuretano anti-schiacciamento e fascia d'appoggio anti-traccia con freno anteriore
- ★ Anno di produzione e marchio produttore su ogni pezzo
- ★ Libretto di istruzioni, uso e manutenzione

EUROPONT XSP utilizza elementi ad aggancio rapido con bloccaggio automatico e le piccole dimensioni del trabattello garantiscono un montaggio semplice, ma soprattutto molto veloce. E' ideato per locali interni e spazi ristretti dove dimostra grande facilità d'uso, utilizza una sezione di base unita da un robusto telaio pieghevole in alluminio preverniciato che permette un'apertura rapida con uso immediato. La sezione di base è alta mt. 1,90 per consentire il passaggio attraverso porte convenzionali e integrando ulteriori elementi si estende fino a mt 8,01.

GARANZIA
10 anni

PORTATA
200 kg/m²

**ASSICURAZIONE
PRODOTTO**
Danni a cose e persone
3.000.000

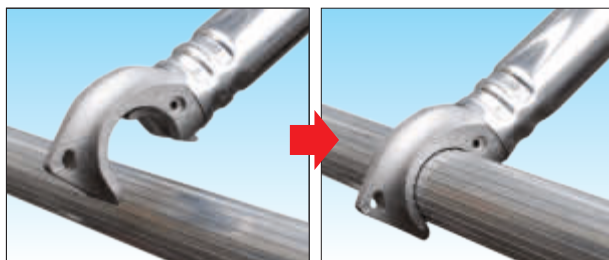

Traverse con manina ad aggancio rapido e bloccaggio automatico

Un montaggio facile e veloce di tutte le traverse dotate di manina di aggancio in fusione di alluminio anti-ruggine provvista di nottolino di sicurezza che ne impedisce il distacco accidentale

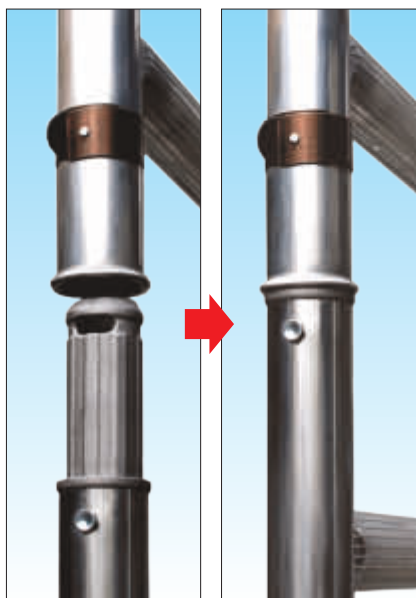

Montanti verticali con bordatura anti-urto e spinotto ad innesto rapido con bloccaggio automatico

Dotati di bordatura contro gli urti accidentali e di spinotto realizzato in fusione di alluminio dedicata anti-ruggine permettono un innesto immediato con bloccaggio automatico mediante la fascetta in acciaio INOX indeformabile e avvolgente



Gradini rinforzati collaudati come punti di aggancio per D.P.I. anti-caduta quando ancorato

In foto configurazione completa art. EUR XSP-1

N.B. Trabattello configurabile secondo EN 1004-1 con uso senza ancoraggio integrando i componenti necessari come da configurazioni XHDP.

Gradino tondo Ø 42 mm. saldato con zigrinatura anti-scivolo di 0,5 mm.
Robusti gradini saldati al montante verticale su spessori maggiorati garantiscono una elevata resistenza ai carichi e alle sollecitazioni rotatorie o direzionali presenti a garanzia di una lunga affidabilità nel tempo.



Ruote made in Italy in poliuretano Ø 125 mm. anti-schiacciamento con freno anteriore
Ruota ad innesto e con nucleo in poliuretano anti-schiacciamento, freno anteriore e fascia di appoggio anti-traccia per l'uso su pavimenti pregiati

EUROPONT PRATIC - Ponteggio professionale

ACCESSORI su richiesta

Fermapiede perimetrale realizzato in alluminio anti-ruggine composto da un unico pezzo unito da cerniere in acciaio zincato permette un montaggio ad incastro molto veloce in un unico gesto e semplifica il trasporto e gli spostamenti favorendo le procedure di montaggio e smontaggio.

Codice articolo **EUR TEA16** Prezzo cad/€ **151,00**



Livellatore a vite su ruota telescopico realizzato 100% in alluminio antiruggine utile per compensare pendenze o dislivelli fino a 25 cm. con precisione senza limitare la capacità di spostamento

Codice articolo **EUR GT25**

Prezzo supplemento € **44,00**

Codice articolo **EUR GT25R**

Prezzo con ruota € **84,00**

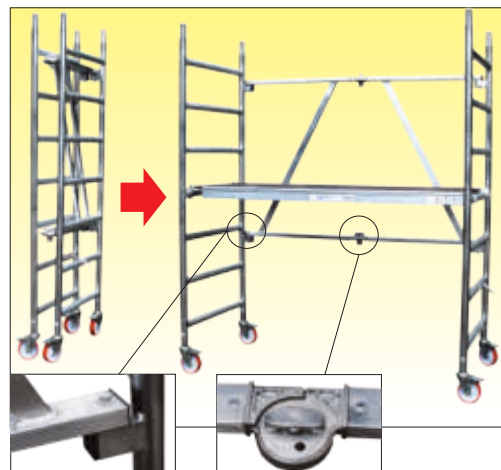

Sezione di base pieghevole permette il montaggio facilitato ed un utilizzo immediato

Sezione di base dotata di telaio pieghevole super robusto, realizzato interamente in alluminio consente un apertura rapida ed un utilizzo immediato grazie al montaggio semplificato della prima sezione che ne garantisce la stabilità e sicurezza anche senza l'aggiunta di ulteriori traverse. L'altezza mt. 1,90 gli consente di passare attraverso le porte convenzionali favorendo la movimentazione all'interno di abitazioni o in locali d'interni.



Staffa stabilizzatrice di supporto D.Lgs. n° 81
 Realizzata in acciaio zincato garantisce un supporto aggiuntivo ma richiede comunque l'ancoraggio trabattello

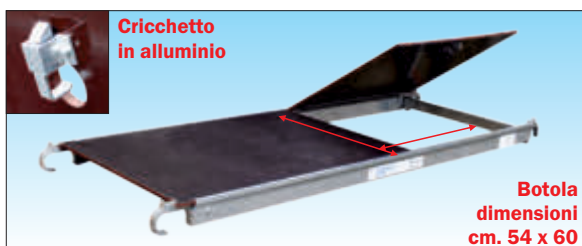

Piano di lavoro in alluminio con botola di passaggio e superficie trattata in resina impermeabile

Telaio e ganci di attacco in alluminio con superficie in legno di betulla finlandese trattato su 2 lati in resina anti-macchia e impermeabile con anti-scivolo a rilievo efficace anche in presenza di acqua, dispositivo sicurezza anti-sollevamento e botola di passaggio provvista di grilletto di bloccaggio automatico.



LEGENDA :
 ▲ - Ancoraggio obbligatorio

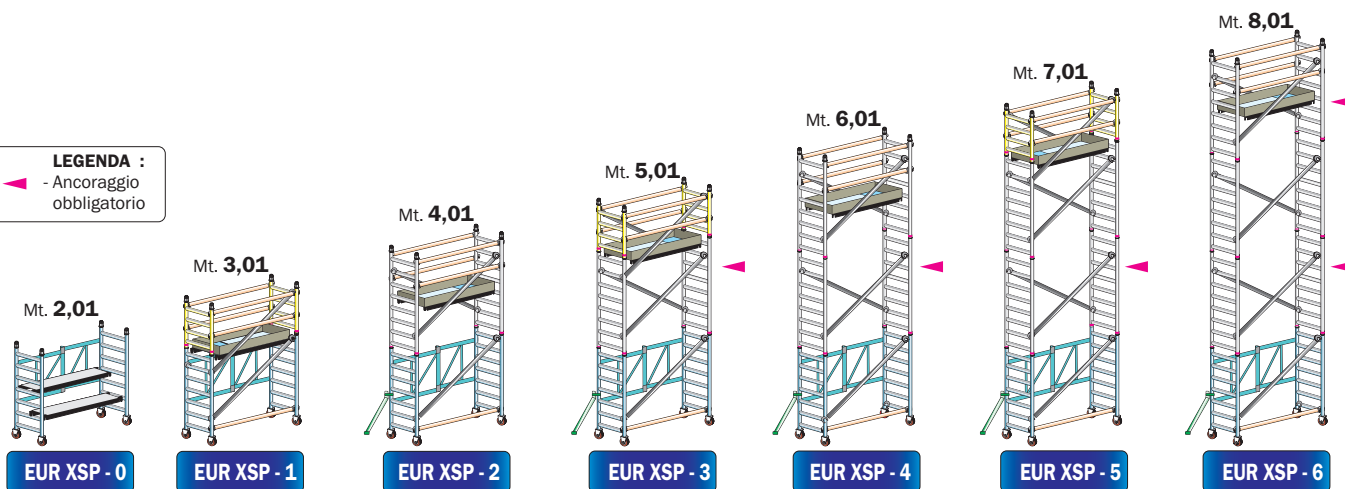

ANCORAGGIO obbligatorio ogni 3,60 metri conforme D.Lgs. n° 81

Codici articolo		EUR XSP-0	EUR XSP-1	EUR XSP-2	EUR XSP-3	EUR XSP-4	EUR XSP-5	EUR XSP-6	
ALTEZZA UTILE DI LAVORO	mt.	2,84	3,84	4,84	5,84	6,84	7,84	8,84	
ALTEZZA D'INGOMBRO	mt.	2,01	3,01	4,01	5,01	6,01	7,01	8,01	
ALTEZZA AL PIANO DI LAVORO	mt.	0,84	1,84	2,84	3,84	4,84	5,84	6,84	
	n°	n°	n°	n°	n°	n°	n°	n°	
EUR TELCO	Sezione di base con telaio pieghevole altezza mt. 2,01 a 7 gradini	426,00	€ 1	1	1	1	1	1	
EUR MI E8	Montante verticale intermedio altezza mt. 2,00 a 8 gradini	170,00	€ 0	0	2	2	4	6	
EUR MI E4	Montante verticale terminale altezza mt. 1,00 a 4 gradini	90,00	€ 0	2	0	2	0	2	
EUR H16	Traversa orizzontale lunghezza mt. 1,6	34,00	€ 0	5	5	5	5	5	
EUR D16	Traversa diagonale lunghezza mt. 2,1	40,00	€ 0	2	3	5	7	7	
EUR R12	Ruote anti-schiacciamento Ø 125 mm. con freno anteriore	40,00	€ 4	4	4	4	4	4	
EUR MZPL	Sempiano senza botola mt. 1,6	115,00	€ 2	0	0	0	0	0	
EUR PB16	Piano di lavoro con botola	211,00	€ 0	1	1	1	1	1	
EUR TE16	Fermapiede completo ad incastro in legno trattato	90,00	€ 0	1	1	1	1	1	
EUR STAF	Staffa stabilizzatrice in ferro corta D.Lgs. n° 81	19,00	€ 0	0	4	4	4	4	
	Peso totale	kg	32	50	61	69	73	81	85
	Prezzo totale COMPLETO	€	816,00	1.332,00	1.608,00	1.868,00	2.028,00	2.288,00	2.448,00
OPZIONALE	EUR GT25 - Gamba telescopica livellatrice fino a 25 cm. in alluminio	n° 4	€ 176,00	176,00	176,00	176,00	176,00	176,00	176,00

EUROPONT PRATIC HD

EUR XHDP - Pieghevole

Dimensioni mt. 1,60 x 0,80

Altezza massima totale mt. 8,01

- ★ Realizzato totalmente in alluminio privo di componenti in nylon a garanzia di una lunga affidabilità nel tempo
- ★ Tutti i montanti verticali dotati di scala di risalita integrata con pioli tondi Ø 42 mm. saldati al montante verticale
- ★ Pioli posizionati con un passo ridotto di 25 cm. offrono la massima capacità di spostamento piani e traverse
- ★ Ruote con nucleo in poliuretano anti-schiacciamento e fascia d'appoggio anti-traccia con freno anteriore
- ★ Zavorramento integrato negli elementi di base
- ★ Anno di produzione e marchio produttore su ogni pezzo
- ★ Libretto di istruzioni, uso e manutenzione

Naturale evoluzione dell'EUROPONT XSP del quale conserva tutte le caratteristiche tecniche. EUROPONT XHDP si conforma alle normative europee EN 1004-1 per un uso non ancorato. E' dotato di staffe stabilizzatrici telescopiche con doppio braccetto di regolazione che garantiscono maggiore stabilità, e adattabilità alle diverse condizioni di utilizzo ed inoltre permettono di effettuare spostamenti del trabattello interamente montato in totale sicurezza.

GARANZIA	PORTATA	ASSICURAZIONE PRODOTTO	
10 anni	200 kg/m²	3.000.000	PRODOTTO PROFESSIONALE Per uso intensivo

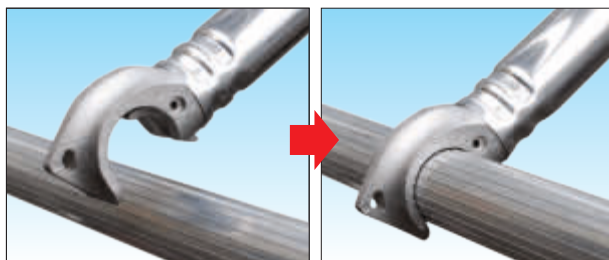

Traverse con manina ad aggancio rapido e bloccaggio automatico

Un montaggio facile e veloce di tutte le traverse dotate di manina di aggancio in fusione di alluminio anti-ruggine provvista di nottolino di sicurezza che ne impedisce il distacco accidentale

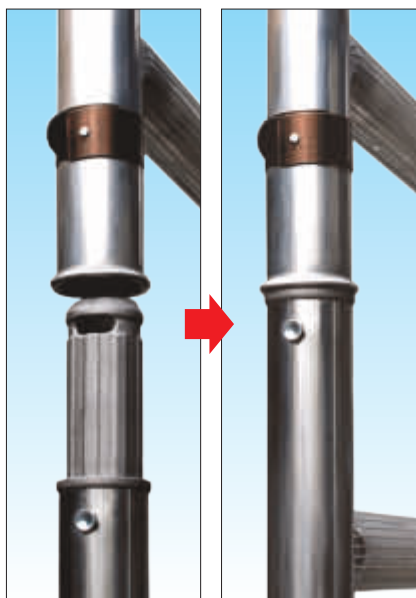

Montanti verticali con bordatura anti-urto e spinotto ad innesto rapido con bloccaggio automatico

Dotati di bordatura contro gli urti accidentali e di spinotto realizzato in fusione di alluminio dedicata anti-ruggine permettono un innesto immediato con bloccaggio automatico mediante la fascetta in acciaio INOX indeformabile e avvolgente



100%
**MADE IN
FRIGERIO**
PRODUCT

NORMA
EN 1004-1

**TUV
SUD**
Certificato da
TUV SUD Italia

**Certificato a
norma Europea
EN 1004-1 (2021)
uso senza ancoraggio**

In foto configurazione completa art. EUR XHDP-3 con aggiunta del fermapiEDE intermedio

N.B. Per usare il ponteggio non ancorato, secondo EN 1004-1, è necessario posizionare i piani ad una distanza di mt. 2,0 (n°8 gradini) l'uno dall'altro equipaggiati di relativi parapetti intermedi come da configurazioni XHDP

Gradino tondo Ø 42 mm. saldato con zigrinatura anti-scivolo di 0,5 mm.
Robusti gradini saldati al montante verticale su spessori maggiorati garantiscono una elevata resistenza ai carichi e alle sollecitazioni rotatorie o direzionali presenti a garanzia di una lunga affidabilità nel tempo.



Ruote made in Italy in poliuretano Ø 125 mm. anti-schiacciamento con freno anteriore

Ruota ad innesto e con nucleo in poliuretano anti-schiacciamento, freno anteriore e fascia di appoggio anti-traccia per l'uso su pavimenti pregiati

EUROPONT PRATIC HD - Ponteggio professionale

ACCESSORI su richiesta

Fermapiede perimetrale realizzato in alluminio anti-ruggine composto da un unico pezzo unito da cerniere in acciaio zincato permette un montaggio ad incastro molto veloce in un unico gesto e semplifica il trasporto e gli spostamenti favorendo le procedure di montaggio e smontaggio.

Codice articolo **EUR TEA16** Prezzo cad/€ **151,00**



Livellatore a vite su ruota telescopico realizzato 100% in alluminio antiruggine utile per compensare pendenze o dislivelli fino a 25 cm. con precisione senza limitare la capacità di spostamento

Codice articolo **EUR GT25**

Prezzo supplemento € **44,00**

Codice articolo **EUR GT25R**

Prezzo con ruota € **84,00**

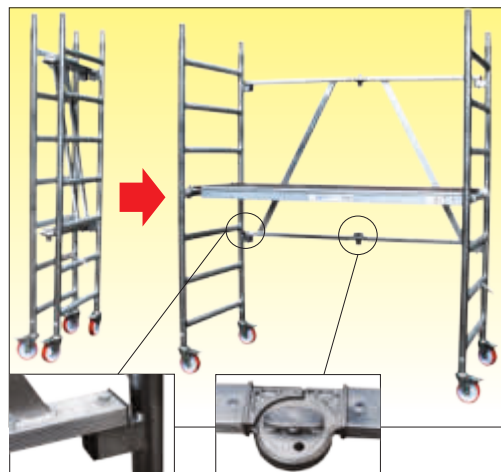

Sezione di base pieghevole permette il montaggio facilitato ed un utilizzo immediato

Sezione di base dotata di telaio pieghevole super robusto, realizzato interamente in alluminio consente un apertura rapida ed un utilizzo immediato grazie al montaggio semplificato della prima sezione che ne garantisce la stabilità e sicurezza anche senza l'aggiunta di ulteriori traverse.

L'altezza mt. 1,90 gli consente di passare attraverso le porte convenzionali favorendo la movimentazione all'interno di abitazioni o in locali d'interni.



Staffa stabilizzatrice articolata regolabile e telescopica

Realizzata in acciaio zincato dotata di doppio braccetto per una regolazione semplice ed efficace è richiudibile con sfilo telescopico per contenere l'ingombro nel trasporto.

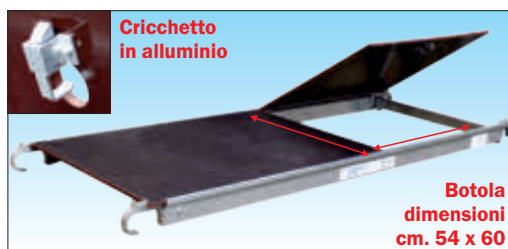

Cricchetto in alluminio

Botola dimensioni cm. 54 x 60

Piano di lavoro in alluminio con botola di passaggio e superficie trattata in resina impermeabile

Telaio e ganci di attacco in alluminio con superficie in legno di betulla finlandese trattato su 2 lati in resina anti-macchia e impermeabile con anti-scivolo a rilievo efficace anche in presenza di acqua, dispositivo sicurezza anti-sollevamento e botola di passaggio provvista di grilletto di bloccaggio automatico.

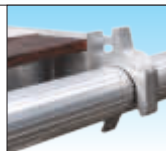

N.B. Trabattello dotato di zavorra integrata negli elementi di base per garantire che venga sempre utilizzato con lo zavorramento previsto dalla norma europea EN 1004-1



EUR XHDP - 0

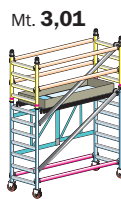

EUR XHDP - 1

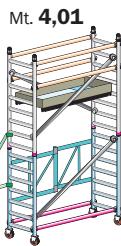

EUR XHDP - 2

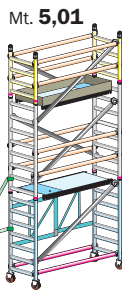

EUR XHDP - 3

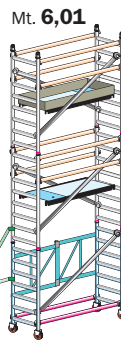

EUR XHDP - 4

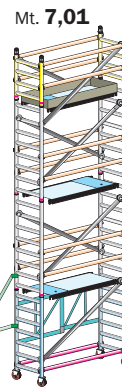

EUR XHDP - 5

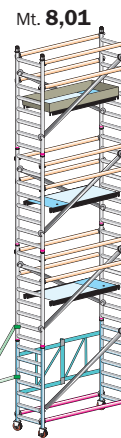

EUR XHDP - 6

SENZA ANCORAGGIO in interni ed esterni - Conforme EN 1004-1

Codici articolo		EUR XHDP-0	EUR XHDP-1	EUR XHDP-2	EUR XHDP-3	EUR XHDP-4	EUR XHDP-5	EUR XHDP-6
ALTEZZA UTILE DI LAVORO	mt.	2,84	3,84	4,84	5,84	6,84	7,84	8,84
ALTEZZA D'INGOMBRO	mt.	2,01	3,01	4,01	5,01	6,01	7,01	8,01
ALTEZZA AL PIANO DI LAVORO	mt.	0,84	1,84	2,84	3,84	4,84	5,84	6,84
		n°	n°	n°	n°	n°	n°	n°
EUR TELCO	Sezione di base con telaio pieghevole altezza mt. 2,01 a 7 gradini	426,00	€ 1	€ 1	€ 1	€ 1	€ 1	€ 1
EUR MI E8	Montante verticale intermedio altezza mt. 2,00 a 8 gradini	170,00	€ 0	€ 0	€ 2	€ 4	€ 4	€ 6
EUR MI E4	Montante verticale terminale altezza mt. 1,00 a 4 gradini	90,00	€ 0	€ 2	€ 0	€ 2	€ 0	€ 2
EUR H16	Traversa orizzontale lunghezza mt. 1,6	34,00	€ 0	€ 4	€ 4	€ 8	€ 8	€ 12
EUR D16	Traversa diagonale lunghezza mt. 2,1	40,00	€ 1	€ 2	€ 3	€ 5	€ 5	€ 7
EUR H16Z	Traversa orizzontale di base zavorrata lunghezza mt. 1,6	86,00	€ 2	€ 2	€ 2	€ 2	€ 2	€ 2
EUR R12	Ruote anti-schiacciamento Ø 125 mm. con freno anteriore	40,00	€ 4	€ 4	€ 4	€ 4	€ 4	€ 4
EUR PB16	Piano di lavoro con botola	211,00	€ 1	€ 1	€ 1	€ 2	€ 2	€ 3
EUR TE16	Fermapiede completo ad incastro in legno trattato	90,00	€ 0	€ 1	€ 1	€ 1	€ 1	€ 1
EUR STF HD2	Staffa stabilizzatrice in ferro telescopica regolabile	125,00	€ 0	€ 0	€ 4	€ 4	€ 4	€ 4
	Peso totale	kg	57	73	129	151	155	177
	Prezzo totale COMPLETO	€	1.009,00	1.470,00	2.170,00	2.777,00	2.937,00	3.544,00
OPZIONALE	EUR GT25 - Gamba telescopica livellatrice fino a 25 cm. in allumini	n° 4	€ 176,00	€ 176,00	€ 176,00	€ 176,00	€ 176,00	€ 176,00

EUROPONT MATIC HD

EUR XHDA - Automontante

Dimensioni mt. 1,60 x 0,80

Altezza massima totale mt. 7,01

- ★ Realizzato totalmente in alluminio privo di componenti in nylon a garanzia di una lunga affidabilità nel tempo
- ★ Tutti i montanti verticali dotati di scala di risalita integrata con pioli tondi Ø 42 mm. saldati al montante verticale
- ★ Pioli posizionati con un passo ridotto di 25 cm. offrono la massima capacità di spostamento piani e traverse
- ★ Ruote con nucleo in poliuretano anti-schiacciamento e fascia d'appoggio anti-traccia con freno anteriore
- ★ Zavorramento integrato negli elementi di base
- ★ Anno di produzione e marchio produttore su ogni pezzo
- ★ Libretto di istruzioni, uso e manutenzione

Ulteriore evoluzione dell'EUROPONT XHD del quale conserva tutte le caratteristiche tecniche. EUROPONT MATIC utilizza speciali elementi di protezione AUTO-MONTANTI ideati per consentire all'operatore di agire, nella massima protezione e in tutte le fasi di montaggio, uso e smontaggio, attraverso una procedura di installazione dal basso sempre in sicurezza, in modo che i parapetti del piano successivo venga montato o smontato rimanendo sul piano inferiore.

GARANZIA

10 anni

PORTATA

200 kg/m²

**ASSICURAZIONE
PRODOTTO**

Danni a cose e persone
3.000.000

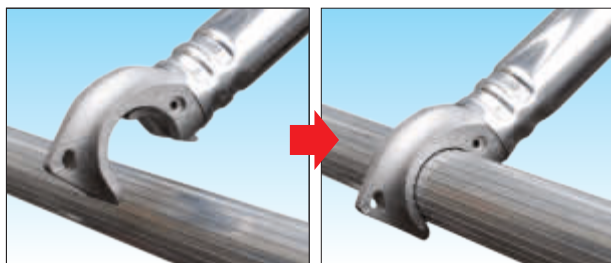

Traverse con manina ad aggancio rapido e bloccaggio automatico

Un montaggio facile e veloce di tutte le traverse dotate di manina di aggancio in fusione di alluminio anti-ruggine provvista di nottolino di sicurezza che ne impedisce il distacco accidentale

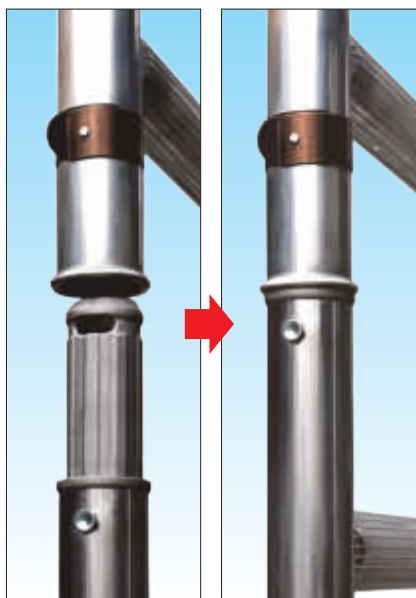

Montanti verticali con bordatura anti-urto e spinotto ad innesto rapido con bloccaggio automatico

Dotati di bordatura contro gli urti accidentali e di spinotto realizzato in fusione di alluminio dedicata anti-ruggine permettono un innesto immediato con bloccaggio automatico mediante la fascetta in acciaio INOX indeformabile e avvolgente



100%

**MADE IN
FRIGERIO
PRODUCT**

NORMA

EN 1004-1



Certificato da
TUV SUD Italia

**Certificato a
norma Europea
EN 1004-1 (2021)
uso senza ancoraggio**

In foto configurazione completa art. EUR XHDA-3

N.B. Per usare il ponteggio non ancorato, secondo EN 1004-1, è necessario posizionare i piani ad una distanza di mt. 2,0 (n°8 gradini) l'uno dall'altro equipaggiati di relativi parapetti intermedi come da configurazioni XHDA

Gradino tondo Ø 42 mm. saldato con zigrinatura anti-scivolo di 0,5 mm.

Robusti gradini saldati al montante verticale su spessori maggiorati garantiscono una elevata resistenza ai carichi e alle sollecitazioni rotatorie o direzionali presenti a garanzia di una lunga affidabilità nel tempo.



Ruote made in Italy in poliuretano Ø 125 mm. anti-schiacciamento con freno anteriore

Ruota ad innesto e con nucleo in poliuretano anti-schiacciamento, freno anteriore e fascia di appoggio anti-traccia per l'uso su pavimenti pregiati

EUROPONT MATIC HD - Ponteggio professionale

ACCESSORI su richiesta

Fermapiede perimetrale realizzato in alluminio anti-ruggine composto da un unico pezzo unito da cerniere in acciaio zincato permette un montaggio ad incastro molto veloce in un unico gesto e semplifica il trasporto e gli spostamenti favorendo le procedure di montaggio e smontaggio.

Codice articolo **EUR TEA16** Prezzo cad/€ **151,00**

Livellatore a vite su ruota telescopico realizzato 100% in alluminio antruggine utile per compensare pendenze o dislivelli fino a 25 cm. con precisione senza limitare la capacità di spostamento

Codice articolo **EUR GT25**
 Prezzo supplemento € **44,00**
 Codice articolo **EUR GT25R**
 Prezzo con ruota € **84,00**



Staffa stabilizzatrice articolata regolabile e telescopica
 Realizzata in acciaio zincato dotata di doppio braccetto per una regolazione semplice ed efficace è richiudibile con sfilo telescopico per contenere l'ingombro nel trasporto.



Piano di lavoro in alluminio con botola di passaggio e superficie trattata in resina impermeabile

Telaio e ganci di attacco in alluminio con superficie in legno di betulla finlandese trattato su 2 lati in resina anti-macchia e impermeabile con anti-scivolo a rilievo efficace anche in presenza di acqua, dispositivo sicurezza anti-sollevamento e botola di passaggio provvista di grilletto di bloccaggio automatico.

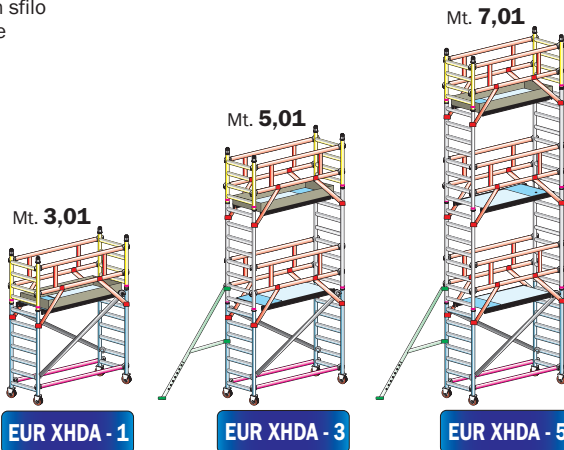

EUR XHDA - 1

EUR XHDA - 3

EUR XHDA - 5

SENZA ANCORAGGIO in interni ed esterni - Conforme EN 1004-1

N.B. Trabattello dotato di zavorra integrata negli elementi di base per garantire che venga sempre utilizzato con lo zavorramento previsto dalla norma europea EN 1004-1

Parapetto auto-montante con procedura di montaggio dal basso sempre in sicurezza

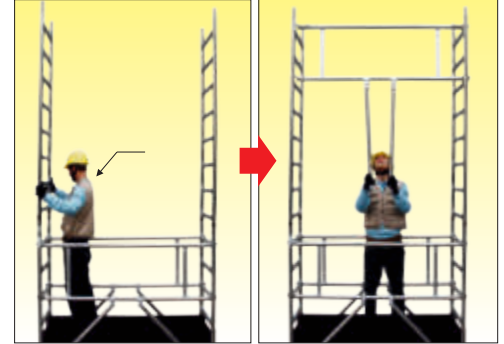

Innesta i montanti superiori su entrambi i lati senza sforzo

Aggancia il parapetto superiore usando i tiranti come prolunga

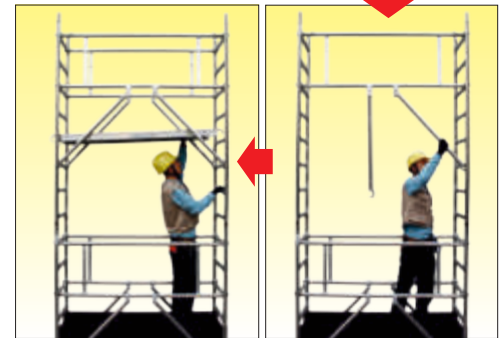

Installa la piattaforma superiore e sali attraverso la botola

Aggancia i tiranti ai montanti bloccando la manina sul gradino

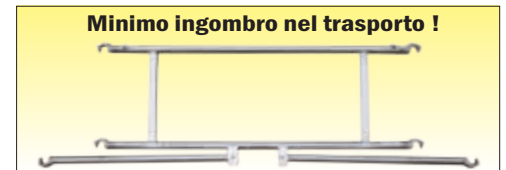

Minimo ingombro nel trasporto !

Con saette di prolunga ad aggancio rapido, consente all'operatore di montare l'intera protezione del piano superiore prima di salirvi e di smontarla solo dopo essere sceso, evitando così che l'operatore possa utilizzare procedure di montaggio errate e poco sicure

Codici articolo		EUR XHDA-1	EUR XHDA-3	EUR XHDA-5	
ALTEZZA UTILE DI LAVORO	mt.	3,84	5,84	7,84	
ALTEZZA D'INGOMBRO	mt.	3,01	5,01	7,01	
ALTEZZA AL PIANO DI LAVORO	mt.	1,84	3,84	5,84	
		n°	n°	n°	
EUR MI E8	Montante verticale intermedio altezza mt. 2,00 a 8 gradini	170,00	€ 0	2	4
EUR MB E7	Montante verticale di base mt. 1,75 a 7 gradini	146,00	€ 2	2	2
EUR MI E4	Montante verticale terminale altezza mt. 1,00 a 4 gradini	90,00	€ 2	2	2
EUR HDA16	Telaio parapetto auto-montante	165,00	€ 2	4	6
EUR D16	Traversa diagonale lunghezza mt. 2,1	40,00	€ 2	2	2
EUR H16Z	Traversa orizzontale di base zavorrata lunghezza mt. 1,6	86,00	€ 2	2	2
EUR R12	Ruote anti-schiacciamento Ø 125 mm. con freno anteriore	40,00	€ 4	4	4
EUR PB16	Piano di lavoro con botola	211,00	€ 1	2	3
EUR TE16	Fermapiede completo ad incastro in legno trattato	90,00	€ 1	1	1
EUR STF HD2	Staffa stabilizzatrice in ferro telescopica regolabile	125,00	€ 0	4	4
	Peso totale		kg 72	152	180
	Prezzo totale COMPLETO		€ 1.530,00	2.911,00	3.792,00
OPZIONALE	EUR GT25 - Gamba telescopica livellatrice a vite fino a 25 cm. in alluminio	n° 4	€ 176,00	176,00	176,00

ALUPONT B74

ALP BS / BHD / BHM

Lunghezza mt. 1,97 - 2,55 - 3,10

Larghezza mt. 0,74

Altezza massima totale mt. 9,67

- ★ Realizzato totalmente in alluminio privo di componenti in nylon a garanzia di una lunga affidabilità nel tempo
- ★ Tutti i montanti verticali utilizzabili come scala di risalita integrata con pioli Ø 50 mm. ad un passo regolamentare di 30 cm.
- ★ Ruote con nucleo in poliuretano anti-schiacciamento e fascia d'appoggio anti-traccia e freno a doppia leva
- ★ Non richiede alcun peso di zavorra aggiuntiva
- ★ Anno di produzione e marchio produttore su ogni pezzo
- ★ Libretto di istruzioni, uso e manutenzione

ALUPONT BS, ALUPONT BHD e ALUPONT BHM sono in grado di raggiungere medie altezze anche in ambienti con spazi molto ristretti. Studiati nei particolari per essere il primo mezzo di lavoro per l'operatore professionale che esige la garanzia della sicurezza anche nelle più difficili condizioni d'uso. Particolarmente facile e rapido da montare, con agganci automatici senza l'uso di utensili offre il massima flessibilità ed è in grado di adattarsi a tutte le necessità.

GARANZIA	PORTATA	ASSICURAZIONE PRODOTTO	
10 anni	200 kg/m²	Danni a cose e persone	PRODOTTO PROFESSIONALE
		3.000.000	Per uso intensivo



Traverse ad aggancio rapido e bloccaggio automatico

Manine in alluminio con nottolino di sicurezza contro il distacco accidentale, per un montaggio semplice e rapido



Robusti pioli tondi Ø 50,8 mm. saldati al montante con rigatura anti-scivolo

Uniti al montante mediante robusta saldatura robotizzata su spessore maggiorato 2 mm

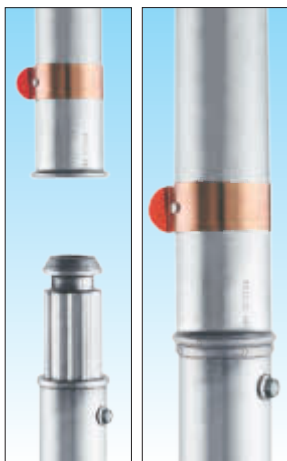

Bloccaggio automatico tra i montanti ad elevata tenuta

Un innesto immediato, con bloccaggio automatico, mediante fascetta in acciaio inox indeformabile avvolgente



Ogni montante utilizzabile a scala verticale integrata

Tutti i pioli vengono posizionati automaticamente ad un passo di salita di 30 cm. come scala verticale regolamentare



Gradini rinforzati collaudati come punti di aggancio per D.P.I. anti-caduta quando ancorato

Certificato a norma Europea EN 1004-1 (2021) uso senza ancoraggio

In foto articolo ALP BHD-3 (Configurazione personalizzata non completa)

N.B. Per usare il ponteggio non ancorato, secondo EN 1004-1, è necessario posizionare i piani ad una distanza di mt. 2,1 (n°7 gradini) l'uno dall'altro equipaggiati di relativi parapetti intermedi come da configurazioni BHD

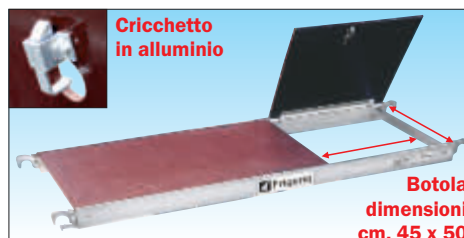

Piano di lavoro in alluminio con botola di passaggio e superficie trattata in resina impermeabile

Telaio e ganci di attacco in alluminio con superficie in legno di betulla finlandese trattato su 2

lati in resina anti-macchia e impermeabile con anti-scivolo a rilievo efficace anche in presenza di acqua, dispositivo anti-sollevamento e botola di passaggio provvista di grilletto di bloccaggio automatico.

Ruote pivotanti Ø 150 mm. in poliuretano con livellamento integrato su ruota fino a 30 cm

Ruote made in Italy con nucleo anti-schiacciamento dotate di freno a doppia leva e di gamba telescopica livellatrice a vite in alluminio anti-ruggine che consente una facile regolazione senza influire sulla capacità di spostamento del trabattello

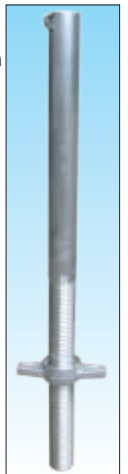

ALUPONT B74 - Ponteggio professionale



Parapetto ad aggancio rapido
 Realizzato a telaio saldato con manine ad aggancio rapido e bloccaggio automatico, permette l'installazione in un unico gesto, favorendo la sicurezza dell'operatore in quota.



Staffa stabilizzatrice articolata regolabile
 Realizzata in alluminio dotata di doppio braccetto per una regolazione semplice ed efficace e di piede basculante garantisce la sicurezza anche durante gli spostamenti del trabattello.



Resistenza e affidabilità non temono confronto!
 Tubolare ad elevata resistenza con spessore maggiorato per garantire un carico maggiore e la più lunga affidabilità nel tempo.

Uso del trabattello su scalinate o su superfici in pendenza



Il trabattello ALUPONT B74 consente di compensare dislivelli come scalinate o superfici in pendenza, anche quando non superabili con il normale impiego delle gambe telescopiche livellatrici ALP GT30.

L'adattamento avviene con scatti di 30 cm. per volta e la regolazione a vite della gamba telescopica all'altezza richiesta con grande precisione, fino ad un massimo di mt. 1,20 corrispondente ad un piano inclinato 38°.

Codice art.	Descrizione	Peso kg.	Prezzo Euro
ALP PB20	Piano di lavoro con botola mt 1,97	13,3	248,00
ALP PB25	Piano di lavoro con botola mt 2,55	17,4	269,00
ALP PB30	Piano di lavoro con botola mt 3,10	21,8	362,00
ALP TB20	Fermapiede perimetrale mt 1,97	6,5	90,00
ALP TB25	Fermapiede perimetrale mt 2,55	8,0	138,00
ALP TB30	Fermapiede perimetrale mt 3,10	9,0	148,00
ALP HD20	Telaio parapetto mt 1,97	4,2	141,00
ALP HD25	Telaio parapetto mt 2,55	5,1	157,00
ALP HD30	Telaio parapetto mt 3,10	5,8	173,00
ALP H20	Traversa orizzontale mt 1,97	1,8	58,00
ALP H25	Traversa orizzontale mt 2,55	2,2	62,00
ALP H30	Traversa orizzontale mt 3,10	2,5	69,00
ALP D20	Traversa diagonale mt 1,97	1,9	60,00
ALP D25	Traversa diagonale mt 2,55	2,3	66,00
ALP D30	Traversa diagonale mt 3,10	2,6	71,00

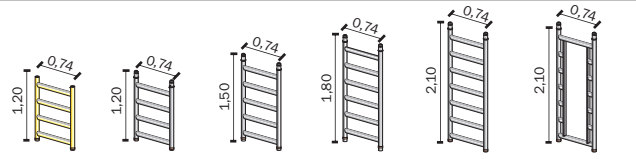

Codice art.	Descrizione	Larghezza mt.	Altezza mt.	Peso kg.	Prezzo Euro
ALP MP B5 NF	Montante verticale terminale a 4 gradini	0,74	1,20	3,6	131,00
ALP MV B4 NF	Montante verticale intermedio a 4 gradini	0,74	1,20	4,3	149,00
ALP MV B3 NF	Montante verticale intermedio a 5 gradini	0,74	1,50	5,0	184,00
ALP MV B2 NF	Montante verticale intermedio a 6 gradini	0,74	1,80	6,0	201,00
ALP MV B1 NF	Montante verticale intermedio a 7 gradini	0,74	2,10	7,0	247,00
ALS MP B1AP	Montante verticale intermedio con porta di passaggio	0,74	2,10	7,0	391,00

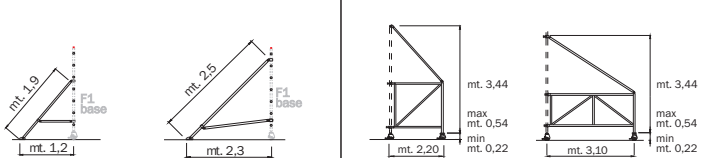

Codice art.	Descrizione	Larghezza MAX mt.	Lunghezza MAX mt.	Peso kg.	Prezzo Euro
ALP ST0	Staffa stabilizzatrice corto per altezze fino a mt 3,00 al piano	1,2	1,9	3,8	154,00
ALP ST1	Staffa stabilizzatrice per altezze fino a mt. 8,52 al piano	2,3	2,5	4,9	168,00
ALP ST4	Estensore con ruota piccolo per altezze al piano fino a mt. 8,52 + H25 (da aggiungere ruota R15 + gamba telescopica livellatrice GT30)			8,0	369,00
ALP ST5	Estensore con ruota grande per altezze al piano fino a mt. 8,52 + H25 (da aggiungere ruota R15 + gamba telescopica livellatrice GT30)			10,0	450,00
ALP GT30	Gamba telescopica livellatrice a vite in alluminio antiruggine fino a 30 cm				51,00
ALP R15/20	Ruota anti-schiacciamento da Ø 150 mm. o da Ø 200 mm. con freno a doppia leva				74,00 / 86,00

Codice art.	Sezioni complete	Prezzo Euro
ALP SPB5 197	Terminale mt 1,97	544,00
ALP SPB5 255	Terminale mt 2,55	576,00
ALP SPB5 310	Terminale mt 3,10	608,00
ALP SSB4 197	Intermedia mt 1,97	418,00
ALP SSB4 255	Intermedia mt 2,55	430,00
ALP SSB4 310	Intermedia mt 3,10	440,00
ALP SSB3 197	Intermedia mt 1,97	488,00
ALP SSB3 255	Intermedia mt 2,55	500,00
ALP SSB3 310	Intermedia mt 3,10	510,00
ALP SSB2 197	Intermedia mt 1,97	522,00
ALP SSB2 255	Intermedia mt 2,55	534,00
ALP SSB2 310	Intermedia mt 3,10	544,00
ALP SSB1 197	Intermedia mt 1,97	614,00
ALP SSB1 255	Intermedia mt 2,55	626,00
ALP SSB1 310	Intermedia mt 3,10	636,00

Codice art.	Descrizione	Prezzo €
ALP SC 3001	Scala di base a pioli in due tronchi a filo 3046/07 con ganci attacco per accesso primo piano ad altezza max mt. 3,50 solo BHM-HI	224,00
ALP SC F1PB	Scala di base a pioli con sostegno rialzato e ganci	304,00
ALP SC F1P	Scala per sezioni superiori a pioli con ganci	161,00

ALUPONT B74 - Ponteggio professionale

Ponteggi in Alluminio

NORMA
 D.Lgs. n°81
 trabattelli

ALP BS - Versione base

Con un solo piano di lavoro in posizione terminale

 Conforme a normativa Italiana **D.Lgs.n° 81**
 con ancoraggio obbligatorio ogni mt. 3,60

N.B. Non necessita di
 zavorra aggiuntiva

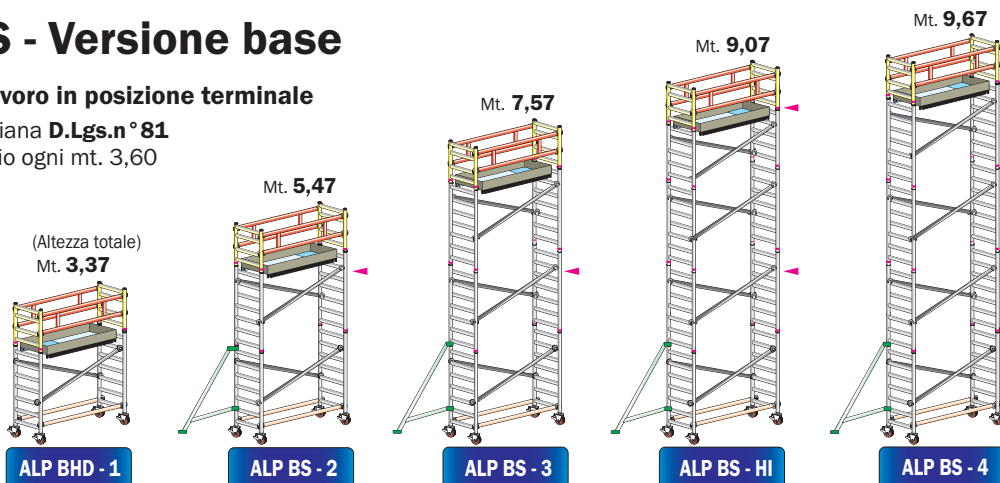
LEG. ANCORAGGIO
 ▲ = Obbligatorio

SENZA ANCORAGGIO in interni
 ed esterni - Conforme EN 1004-1

ANCORAGGIO obbligatorio ogni 3,60 metri conforme D.Lgs. n° 81

NORMA
 EN 1004-1

ALP BHD - Versione HD

Con piani lavoro collocati ogni 2,10 mt.

 Configurazione minima certificata a normative Europee
EN 1004-1 per uso non ancorato

N.B. Non necessita di
 zavorra aggiuntiva

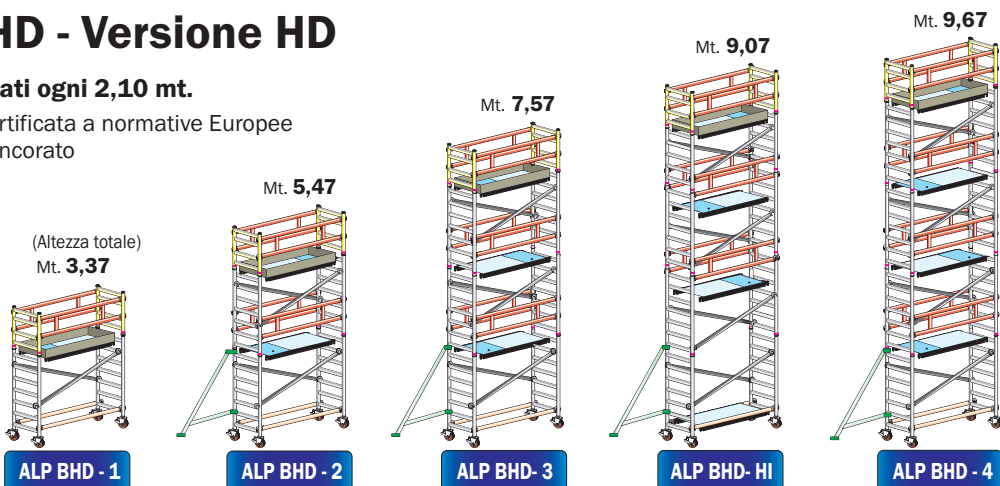
LEG. ANCORAGGIO
 ◁ = In Esterni

SENZA ANCORAGGIO in interni ed esterni - Conforme EN 1004-1

SENZA ANCORAGGIO in interni
 Conforme EN 1004-1

NORMA
 EN 1004-1

ALP BHM - Versione 3001

Con piani lavoro collocati ogni 2,10 mt. collegati da scale interne a pioli

 Configurazione accessoriata certificata a normative Europee
EN 1004-1 per uso non ancorato

N.B. Non necessita di
 zavorra aggiuntiva

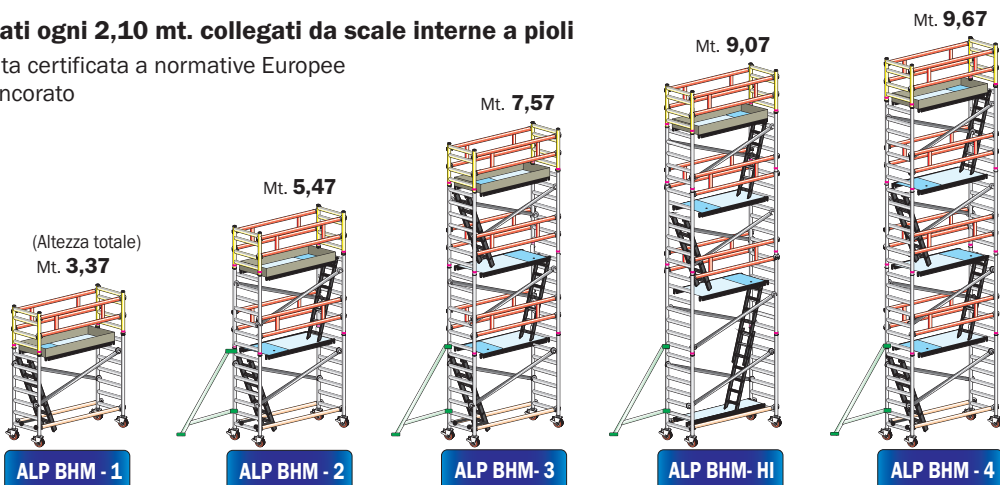
LEG. ANCORAGGIO
 ◁ = In Esterni

SENZA ANCORAGGIO in interni ed esterni - Conforme EN 1004-1

SENZA ANCORAGGIO in interni
 Conforme EN 1004-1

ALUPONT B74 - Ponteggio professionale

Codici articolo					ALP BHD 1	ALP BS 2	ALP BS 3	ALP BS HI	ALP BS 4		
ALTEZZA UTILE DI LAVORO					mt.	4,22	6,32	8,42	9,92	10,52	
ALTEZZA D'INGOMBRO					mt.	3,37	5,47	7,57	9,07	9,67	
ALTEZZA AL PIANO DI LAVORO					mt.	2,22	4,32	6,42	7,92	8,52	
LUNGHEZZA					mt. 1,97	mt. 2,55	mt. 3,10	n°	n°	n°	
ALP H20/25/30	Traversa orizzontale	58,00	62,00	69,00	€	2	2	2	2	2	
ALP D20/25/30	Traversa diagonale	60,00	66,00	71,00	€	2	4	6	8	8	
ALP HD20/25/30	Telaio parapetto	141,00	157,00	173,00	€	2	2	2	2	2	
ALP PB20/25/30	Piano lavoro con botola	248,00	269,00	362,00	€	1	1	1	1	1	
ALP TB20/25/30	Fermapiede in legno	90,00	138,00	148,00	€	1	1	1	1	1	
ALP MV B1 NF	Montante verticale a 7 gradini				247,00	€	2	4	6	6	8
ALP MV B3 NF	Montante verticale a 5 gradini				184,00	€	0	0	0	2	0
ALP MP B5 NF	Montante verticale terminale a 4 gradini				131,00	€	2	2	2	2	2
ALP ST1	Staffa stabilizzatrice per altezze fino a mt 8,52 al piano				168,00	€	0	4	4	4	4
ALP GT30	Gamba telescopica livellatrice in alluminio				51,00	€	4	4	4	4	4
ALP R15	Ruota anti-schiacciamento Ø 150 mm. con freno a doppia leva				74,00	€	4	4	4	4	4
LUNGHEZZA	Peso totale				kg	76	114	132	145	149	
Mt. 1,97	Prezzo totale COMPLETO				€	2.112,00	3.398,00	4.012,00	4.500,00	4.626,00	
LUNGHEZZA	Peso totale				kg	85	124	142	157	161	
Mt. 2,55	Prezzo totale COMPLETO				€	2.233,00	3.531,00	4.157,00	4.657,00	4.783,00	
LUNGHEZZA	Peso totale				kg	93	132	151	167	171	
Mt. 3,10	Prezzo totale COMPLETO				€	2.392,00	3.700,00	4.336,00	4.846,00	4.972,00	

Codici articolo					ALP BHD 1	ALP BHD 2	ALP BHD 3	ALP BHD HI	ALP BHD 4		
ALTEZZA UTILE DI LAVORO					mt.	4,22	6,32	8,42	9,92	10,52	
ALTEZZA D'INGOMBRO					mt.	3,37	5,47	7,57	9,07	9,67	
ALTEZZA AL PIANO DI LAVORO					mt.	2,22	4,32	6,42	7,92	8,52	
LUNGHEZZA					mt. 1,97	mt. 2,55	mt. 3,10	n°	n°	n°	
ALP H20/25/30	Traversa orizzontale	58,00	62,00	69,00	€	2	2	2	2	2	
ALP D20/25/30	Traversa diagonale	60,00	66,00	71,00	€	2	4	6	8	8	
ALP HD20/25/30	Telaio parapetto	141,00	157,00	173,00	€	2	4	6	6	8	
ALP PB20/25/30	Piano lavoro con botola	248,00	269,00	362,00	€	1	2	3	3	4	
ALP P20/25/30	Piano lavoro	215,00	247,00	328,00	€	0	0	0	1	0	
ALP TB20/25/30	Fermapiede in legno	90,00	138,00	148,00	€	1	1	1	1	1	
ALP MV B1 NF	Montante verticale a 7 gradini				247,00	€	2	4	6	6	8
ALP MV B3 NF	Montante verticale a 5 gradini				184,00	€	0	0	0	2	0
ALP MP B5 NF	Montante verticale terminale a 4 gradini				131,00	€	2	2	2	2	2
ALP ST1	Staffa stabilizzatrice per altezze fino a mt 8,52 al piano				168,00	€	0	4	4	4	4
ALP GT30	Gamba telescopica livellatrice in alluminio				51,00	€	4	4	4	4	4
ALP R15	Ruota anti-schiacciamento Ø 150 mm. con freno a doppia leva				74,00	€	4	4	4	4	4
LUNGHEZZA	Peso totale				kg	76	136	175	202	215	
Mt. 1,97	Prezzo totale COMPLETO				€	2.112,00	3.928,00	5.072,00	5.775,00	6.216,00	
LUNGHEZZA	Peso totale				kg	85	151	197	229	244	
Mt. 2,55	Prezzo totale COMPLETO				€	2.233,00	4.114,00	5.323,00	6.070,00	6.532,00	
LUNGHEZZA	Peso totale				kg	93	166	218	255	271	
Mt. 3,10	Prezzo totale COMPLETO				€	2.392,00	4.408,00	5.752,00	6.590,00	7.096,00	

Codici articolo					ALP BHM 1	ALP BHM 2	ALP BHM 3	ALP BHM HI	ALP BHM 4		
ALTEZZA UTILE DI LAVORO					mt.	4,22	6,32	8,42	9,92	10,52	
ALTEZZA D'INGOMBRO					mt.	3,37	5,47	7,57	9,07	9,67	
ALTEZZA AL PIANO DI LAVORO					mt.	2,22	4,32	6,42	7,92	8,52	
LUNGHEZZA					mt. 1,97	mt. 2,55	mt. 3,10	n°	n°	n°	
ALP H20/25/30	Traversa orizzontale	58,00	62,00	69,00	€	2	2	2	2	2	
ALP D20/25/30	Traversa diagonale	60,00	66,00	71,00	€	2	4	6	8	8	
ALP HD20/25/30	Telaio parapetto	141,00	157,00	173,00	€	2	4	6	6	8	
ALP PB20/25/30	Piano lavoro con botola	248,00	269,00	362,00	€	1	2	3	3	4	
ALP P20/25/30	Piano lavoro	215,00	247,00	328,00	€	0	0	0	1	0	
ALP TB20/25/30	Fermapiede in legno	90,00	138,00	148,00	€	1	1	1	1	1	
ALP MV B1 NF	Montante verticale a 7 gradini				247,00	€	2	4	6	6	8
ALP MV B3 NF	Montante verticale a 5 gradini				184,00	€	0	0	0	2	0
ALP MP B5 NF	Montante verticale terminale a 4 gradini				131,00	€	2	2	2	2	2
ALP ST1	Staffa stabilizzatrice per altezze fino a mt 8,52 al piano				168,00	€	0	4	4	4	4
ALP GT30	Gamba telescopica livellatrice in alluminio				51,00	€	4	4	4	4	4
ALP R15	Ruota anti-schiacciamento Ø 150 mm. con freno a doppia leva				74,00	€	4	4	4	4	4
ALP SC F1PB	Scala di base a pioli con sostegno rialzato				304,00	€	1	1	1	0	1
ALP SC 3001	Scala di base a pioli in due tronchi a sfilo 2x7 gradini				224,00	€	0	0	0	1	0
ALP SC F1P	Scala a pioli per sezioni superiori				161,00	€	0	1	2	2	3
LUNGHEZZA	Peso totale				kg	84	149	195	224	240	
Mt. 1,97	Prezzo totale COMPLETO				€	2.416,00	4.393,00	5.698,00	6.321,00	7.003,00	
LUNGHEZZA	Peso totale				kg	93	165	217	251	269	
Mt. 2,55	Prezzo totale COMPLETO				€	2.537,00	4.579,00	5.949,00	6.616,00	7.319,00	
LUNGHEZZA	Peso totale				kg	101	179	238	277	296	
Mt. 3,10	Prezzo totale COMPLETO				€	2.696,00	4.873,00	6.378,00	7.136,00	7.883,00	

ALUPONT B74

ALP BHDA - Automontante

Lunghezza mt. 1,97 - 2,55
 Larghezza mt. 0,74
 Altezza massima mt. 9,92

- ★ Realizzato totalmente in alluminio privo di componenti in nylon a garanzia di una lunga affidabilità nel tempo
- ★ Tutti i montanti verticali utilizzabili come scala di risalita integrata con pioli Ø 50 mm. ad un passo regolamentare di 30 cm.
- ★ Ruote con nucleo in poliuretano anti-schiacciamento e fascia d'appoggio anti-traccia e freno a doppia leva
- ★ Non richiede alcun peso di zavorra aggiuntiva
- ★ Anno di produzione e marchio produttore su ogni pezzo
- ★ Libretto di istruzioni, uso e manutenzione

Ulteriore evoluzione dell'ALUPONT BHD del quale conserva tutte le caratteristiche tecniche. ALUPONT BHDA utilizza speciali elementi di protezione AUTO-MONTANTI ideati per consentire all'operatore di agire, nella massima protezione e in tutte le fasi di montaggio, uso e smontaggio, attraverso una procedura di installazione dal basso sempre in sicurezza, in modo che il parapetto del piano successivo venga montato o smontato rimanendo sul piano inferiore.

GARANZIA

10 anni

PORTATA

200 kg/m²

**ASSICURAZIONE
 PRODOTTO**

Danni a cose e persone
3.000.000



Traverse ad aggancio rapido e bloccaggio automatico

Manine in alluminio con nottolino di sicurezza contro il distacco accidentale, per un montaggio semplice e rapido



Robusti pioli tondi Ø 50,8 mm. saldati al montante con rigatura anti-scivolo

Uniti al montante mediante robusta saldatura robotizzata su spessore maggiorato 2 mm

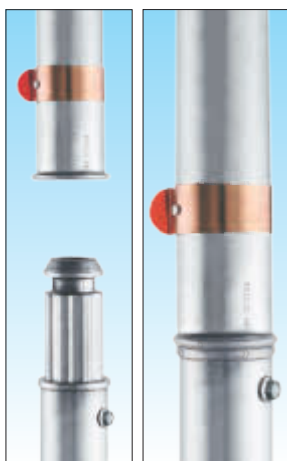

Bloccaggio automatico tra i montanti ad elevata tenuta

Un innesto immediato, con bloccaggio automatico, mediante fascetta in acciaio inox indeformabile avvolgente



Ogni montante utilizzabile a scala verticale integrata

Tutti i pioli vengono posizionati automaticamente ad un passo di salita di 30 cm. come scala verticale regolamentare



100%
**MADE IN
 FRIGERIO**
 PRODUCT

NORMA
EN 1004-1



Certificato da
TUV SUD Italia

**Certificato a
 norma Europea
 EN 1004-1 (2021)
 uso senza ancoraggio**

In foto articolo ALP BHDA-2 completo

N.B. Per usare il ponteggio non ancorato, secondo EN 1004-1, è necessario posizionare i piani ad una distanza di mt. 2,1 (n°7 gradini) l'uno dall'altro equipaggiati di relativi parapetti intermedi come da configurazioni BHDA



**Cricchetto
 in alluminio**

**Botola
 dimensioni
 cm. 45 x 50**

Piano di lavoro in alluminio con botola di passaggio e superficie trattata in resina impermeabile

Telaio e ganci di attacco in alluminio con superficie in legno di betulla finlandese trattato su 2

lati in resina anti-macchia e impermeabile con anti-scivolo a rilievo efficace anche in presenza di acqua, dispositivo anti-sollevamento e botola di passaggio provvista di grilletto di bloccaggio automatico.

Ruote pivotanti Ø 150 mm. in poliuretano con livellamento integrato su ruota fino a 30 cm

Ruote made in Italy con nucleo anti-schiacciamento dotate di freno a doppia leva e di gamba telescopica livellatrice a vite in alluminio anti-ruggine che consente una facile regolazione senza influire sulla capacità di spostamento del trabattello

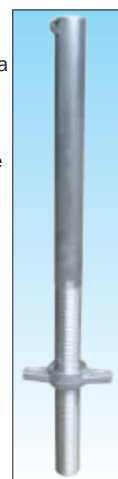

ALUPONT B74 - Ponteggio professionale



Minimo ingombro nel trasporto!

Parapetto auto-montante consente il montaggio e lo smontaggio dal basso sempre in sicurezza

Con saette di irrigidimento e prolunga provviste di morsetti in alluminio, consente all'operatore di montare l'intera protezione del piano superiore prima di salirvi e di smontarla dopo essere sceso



Innesta i montanti superiori su entrambi i lati senza sforzo



Aggancia il parapetto superiore usando i tiranti come prolunga



Libera i tiranti aprendo i morsetti e poi stringili sui tubi verticali



Installa la piattaforma superiore all'ultimo piolo e sali attraverso la botola

Codice art.	Descrizione	Peso kg.	Prezzo Euro
ALP PB20	Piano lavoro con botola mt 1,97	13,3	248,00
ALP PB25	Piano lavoro con botola mt 2,55	17,4	269,00
ALP TB20	Fermapiede perimetrale mt 1,97	6,5	90,00
ALP TB25	Fermapiede perimetrale mt 2,55	8,0	138,00
ALP HD20A	Telaio parapetto autom. mt 1,97	6,2	256,00
ALP HD25A	Telaio parapetto autom. mt 2,55	7,1	287,00
ALP H20	Traversa orizzontale mt 1,97	1,8	58,00
ALP H25	Traversa orizzontale mt 2,55	2,2	62,00
ALP D20	Traversa diagonale mt 1,97	1,9	60,00
ALP D25	Traversa diagonale mt 2,55	2,3	66,00

Codice art.	Descrizione	Larghezza mt.	Altezza mt.	Peso kg.	Prezzo Euro
ALP SAB4 197	Sezione di partenza automontante mt. 1,97	0,74	1,20	16,0	534,00
ALP SAB4 255	Sezione di partenza automontante mt. 2,55	0,74	1,20	17,6	554,00
ALP SAB1 197	Sezione intermedia automontante mt. 1,97	0,74	2,10	26,4	1.006,00
ALP SAB1 255	Sezione intermedia automontante mt. 2,55	0,74	2,10	28,2	1.068,00
ALP MV B4 NF	Montante verticale partenza a 4 gradini	0,74	1,20	4,3	149,00
ALP MV B1 NF	Montante verticale intermedio a 7 gradini	0,74	2,10	7,0	247,00
ALP ST1	Staffa stabilizzatrice per altezze fino a mt. 8,52 al piano			4,9	168,00
ALP GT30	Gamba telescopica livellatrice a vite in alluminio antiruggine fino a 30 cm				51,00
ALP R15/20	Ruota in poliuretano anti-schiacciamento da Ø 150 mm. o da Ø 200 mm.				74,00 / 86,00



Staffa stabilizzatrice articolata regolabile

Realizzata in alluminio dotata di doppio braccetto per una regolazione semplice ed efficace e di piede basculante garantisce la sicurezza anche durante gli spostamenti del trabattello.



Resistenza e affidabilità non temono confronto

Tubolare con spessore maggiore garantisce un carico maggiore e la più lunga affidabilità nel tempo

N.B. Non necessita di zavorra aggiuntiva

LEG. ANCORAGGIO
 ◁ = In Esterni

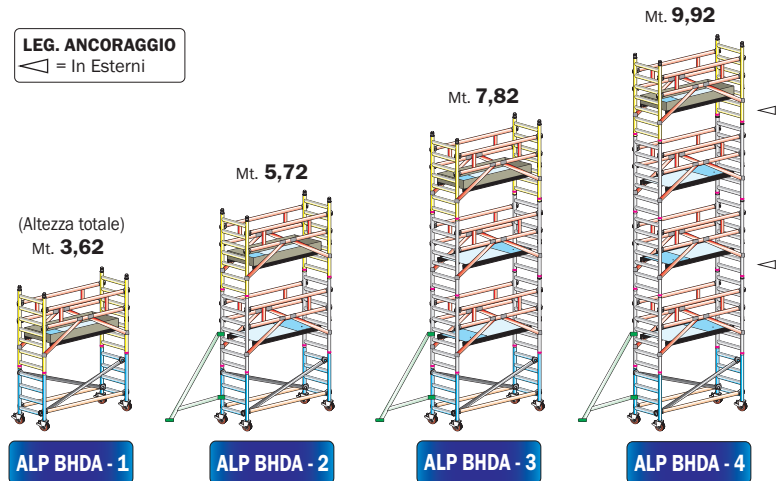

SENZA ANCORAGGIO in interni ed esterni - Conforme EN 1004-1

SENZA ANCORAGGIO in interni Conforme EN 1004-1

Codici articolo				ALP BHDA 1	ALP BHDA 2	ALP BHDA 3	ALP BHDA 4	
ALTEZZA UTILE DI LAVORO				mt.	4,22	6,32	8,42	10,52
ALTEZZA D'INGOMBRO				mt.	3,62	5,72	7,82	9,92
ALTEZZA AL PIANO DI LAVORO				mt.	2,22	4,32	6,42	8,52
				LUNGHEZZA	mt. 1,97	mt. 2,55	n°	n°
ALP H20/25	Traversa orizzontale	58,00	62,00	€	2	2	2	2
ALP D20/25	Traversa diagonale	60,00	66,00	€	2	2	2	2
ALP HD20A/25A	Telaio parapetto automontante	256,00	287,00	€	2	4	6	8
ALP PB20/25	Piano di lavoro con botola	248,00	269,00	€	1	2	3	4
ALP TB20/25	Fermapiede in legno	90,00	138,00	€	1	1	1	1
ALP MV B1 NF	Montante verticale a 7 gradini		247,00	€	2	4	6	8
ALP MV B4 NF	Montante verticale di partenza a 4 gradini		149,00	€	2	2	2	2
ALP ST1	Staffa stabilizzatrice per altezze fino a mt 8,52 al piano		168,00	€	0	4	4	4
ALP GT30	Gamba telescopica livellatrice in alluminio		51,00	€	4	4	4	4
ALP R15	Ruota anti-schiacciamento Ø 150 mm. con freno a doppia leva		74,00	€	4	4	4	4
LUNGHEZZA	Peso totale	kg	82	141	181	221		
Mt. 1,97	Prezzo totale COMPLETO	€	2.378,00	4.304,00	5.558,00	6.812,00		
LUNGHEZZA	Peso totale	kg	91	156	202	247		
Mt. 2,55	Prezzo totale COMPLETO	€	2.529,00	4.538,00	5.875,00	7.212,00		

ALUPONT B74

ALP QUICK - Pieghevole

Lunghezza mt. 1,97
 Larghezza mt. 0,74
 Altezza totale mt. 9,30

- ★ Realizzato totalmente in alluminio privo di componenti in nylon a garanzia di una lunga affidabilità nel tempo
- ★ Tutti i montanti verticali utilizzabili come scala di risalita integrata con pioli Ø 50 mm. ad un passo regolamentare di 30 cm.
- ★ Ruote con nucleo in poliuretano anti-schiacciamento e fascia d'appoggio anti-traccia e freno anteriore
- ★ Non richiede alcun peso di zavorra aggiuntiva
- ★ Anno di produzione e marchio produttore su ogni pezzo
- ★ Libretto di istruzioni, uso e manutenzione

Ideato per locali interni dimostra grande facilità d'uso negli spazi ristretti, utilizza una sezione di base unita da un robusto telaio pieghevole in alluminio premontato che evita l'aggiunta di ulteriori elementi e permette un'apertura rapida ed un utilizzo immediato. La sezione di base è alta mt. 1,90 per consentire il comodo passaggio attraverso porte convenzionali e integrando ulteriori elementi si estende fino a mt. 9,30.

GARANZIA

10 anni

PORTATA

200 kg/m²

**ASSICURAZIONE
 PRODOTTO**

Danni a cose e persone
3.000.000



Traverse ad aggancio rapido e bloccaggio automatico

Manine in alluminio con nottolino di sicurezza contro il distacco accidentale, per un montaggio semplice e rapido



Robusti pioli tondi Ø 50,8 mm. saldati al montante con rigatura anti-scivolo

Uniti al montante mediante robusta saldatura robotizzata su spessore maggiorato 2 mm

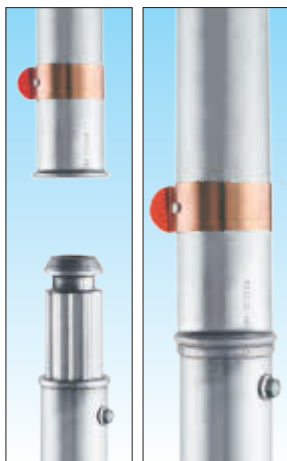

Bloccaggio automatico tra i montanti ad elevata tenuta

Un innesto immediato, con bloccaggio automatico, mediante fascetta in acciaio inox indeformabile avvolgente



Ogni montante utilizzabile a scala verticale integrata

Tutti i pioli vengono posizionati automaticamente ad un passo di salita di 30 cm. come scala verticale regolamentare



100%
**MADE IN
 FRIGERIO**
 PRODUCT

NORMA
EN 1004-1



Certificato da
TUV SUD Italia

**Certificato a norma Europea
 EN 1004-1 (2021) uso senza ancoraggio**

In foto articolo ALP QUICK-1 completo

N.B. Per usare il ponteggio non ancorato, secondo EN 1004-1, è necessario posizionare i piani ad una distanza di mt. 2,1 (n°7 gradini) l'uno dall'altro equipaggiati di relativi parapetti intermedi come da configurazioni QUICK

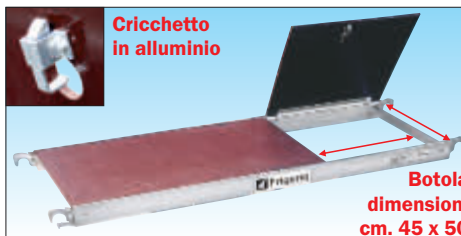

**Cricchetto
 in alluminio**

**Botola
 dimensioni
 cm. 45 x 50**

Piano di lavoro in alluminio con botola di passaggio e superficie trattata in resina impermeabile

Telaio e ganci di attacco in alluminio con superficie in legno di betulla finlandese trattato su 2 lati in resina anti-macchia e impermeabile con anti-scivolo a rilievo

efficace anche in presenza di acqua, dispositivo anti-sollevamento e botola di passaggio provvista di grilletto di bloccaggio automatico.

Ruote pivotanti in poliuretano anti-schiacciamento Ø 125 mm.

Ruote made in Italy con nucleo anti-schiacciamento dotate di freno anteriore sono ideate per ambienti d'interni o in esterni su superfici pianeggianti



N.B. Possibilità di aggiungere le gambe telescopiche livellatrici con regolazione a vite art. ALP GT30 utili per compensare dislivelli fino a 30 cm.

ALUPONT B74 - Ponteggio professionale

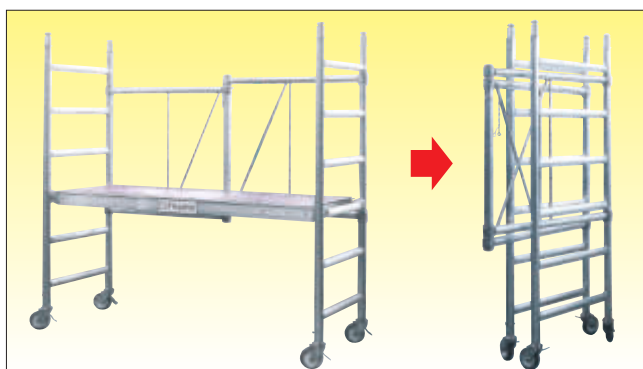

Sezione di base pieghevole permette una rapida apertura ed un utilizzo immediato

Provvista di telaio pieghevole super robusto, realizzato interamente in alluminio con tubolari 50 mm. garantisce stabilità e robustezza anche senza l'aggiunta di ulteriori traverse per garantire un montaggio, uso e smontaggio semplice, efficace e rapido.

L'altezza di mt. 1,90 gli consente di passare comodamente attraverso porte convenzionali semplificando la movimentazione all'interno di abitazioni e per essere riposto in poco spazio.



Ponteggi in Alluminio

Codice art.	Descrizione	Peso kg.	Prezzo Euro
ALP PB20	Piano lavoro con botola mt 1,97	13,3	248,00
ALP TB20	Fermapiede perimetrale mt 1,97	6,5	90,00
ALP HD20	Telaio parapetto mt 1,97	4,2	141,00
ALP H20	Traversa orizzontale mt 1,97	1,8	58,00
ALP D20	Traversa diagonale mt 1,97	1,9	60,00
ALP QCKTEL	Sezione di base con montanti B2 alti mt. 1,80 a 6 gradini con telaio pieghevole in alluminio (Ruote e gambe livellatrici non incluse)	17,0	646,00

Codice art.	Descrizione	Larghezza mt.	Altezza mt.	Peso kg.	Prezzo Euro
ALP SPB5 197	Sezione terminale mt. 1,97	0,74	1,20	15,6	544,00
ALP SSB1 197	Sezione intermedia mt. 1,97	0,74	2,10	17,8	614,00
ALP MP B5 NF	Montante verticale terminale a 4 gradini	0,74	1,20	3,6	131,00
ALP MV B1 NF	Montante verticale intermedio a 7 gradini	0,74	2,10	7,0	247,00
ALP ST1	Staffa stabilizzatrice per altezze fino a mt. 8,11 al piano			4,9	168,00
ALP GT30	Gamba telescopica livellatrice a vite in alluminio antiruggine fino a 30 cm				51,00
ALP R15	Ruota anti-schiacciamento Ø 150 mm. con freno a doppia leva				74,00
ALP R20	Ruota anti-schiacciamento Ø 200 mm. con freno a doppia leva				86,00



Staffa stabilizzatrice articolata regolabile

Realizzata in alluminio dotata di doppio braccetto per una regolazione semplice ed efficace e di piede basculante garantisce la sicurezza anche durante gli spostamenti del trabattello.

N.B. Non necessita di zavorra aggiuntiva

LEG. ANCORAGGIO
 = In Esterni



Resistenza e affidabilità non temono confronto

Tubolare con spessore maggiore garantisce un carico maggiore e la più lunga affidabilità nel tempo



ALP QUICK - 0

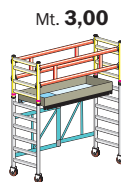

ALP QUICK - 1

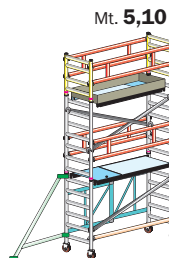

ALP QUICK - 2

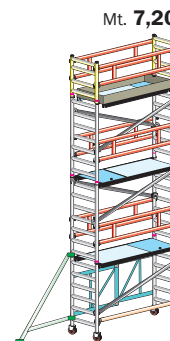

ALP QUICK - 3

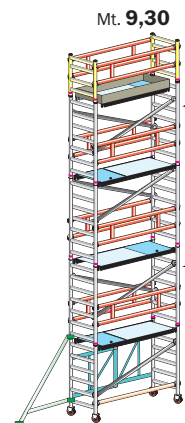

ALP QUICK - 4

SENZA ANCORAGGIO in interni ed esterni - Conforme EN 1004-1

SENZA ANCORAGGIO in interni
 Conforme EN 1004-1

Codici articolo		ALP QUICK 0	ALP QUICK 1	ALP QUICK 2	ALP QUICK 3	ALP QUICK 4
ALTEZZA UTILE DI LAVORO		mt. 2,96	3,81	5,91	8,01	10,11
ALTEZZA D'INGOMBRO		mt. 2,05	3,00	5,10	7,20	9,30
ALTEZZA AL PIANO DI LAVORO		mt. 0,96	1,81	3,91	6,01	8,11
		LUNGHEZZA				
		mt. 1,97	n°	n°	n°	n°
ALP H20	Traversa orizzontale	58,00 €	0	0	1	1
ALP D20	Traversa diagonale	60,00 €	0	0	3	5
ALP HD20	Telaio parapetto	141,00 €	0	2	4	6
ALP PB20	Piano lavoro con botola	248,00 €	1	1	2	3
ALP TB20	Fermapiede in legno	90,00 €	0	1	1	1
ALP QCK TEL	Sezione di base con montanti B2 a 6 gradini con telaio pieghevole	646,00 €	1	1	1	1
ALP MV B1 NF	Montante verticale a 7 gradini	247,00 €	0	0	2	4
ALP MP B5 NF	Montante verticale terminale a 4 gradini	131,00 €	0	2	2	2
ALP ST1	Staffa stabilizzatrice x altezze fino a mt 8,11 al piano	168,00 €	0	0	4	4
ALP QCK RUOT	Ruota anti-schiacciamento Ø 125 mm. con freno anteriore	43,00 €	4	4	4	4
LUNGHEZZA	Peso totale	kg 36	58	121	161	200
Mt. 1,97	Prezzo totale COMPLETO	€ 1.066,00	1.700,00	3.634,00	4.778,00	5.922,00
OPZIONALE	ALP GT30 - Gamba telescopica livellatrice a vite fino a 30 cm. (100% in alluminio)	n° 4 € 204,00	204,00	204,00	204,00	204,00

ALUPONT BALCONI

ALP PS - Ponteggio Balconi

Lunghezza mt. 1,97 - 2,55

Larghezza mt. 0,74

Uso trabattello portata 200 kg/m²

Su sbalzo portata 120 kg. u.d.

- ★ Realizzato totalmente in alluminio privo di componenti in nylon a garanzia di una lunga affidabilità nel tempo
- ★ Trasformabile in trabattello professionale
- ★ Tutti i montanti verticali utilizzabili come scala di risalita integrata con pioli Ø 50 mm. ad un passo regolamentare di 30 cm.
- ★ Ruote con nucleo in poliuretano anti-schiacciamento e fascia d'appoggio anti-traccia e freno anteriore
- ★ Anno di produzione e marchio produttore su ogni pezzo
- ★ Libretto di istruzioni, uso e manutenzione

Ideato per interventi di manutenzione e ripristino balconi in abitazioni condominiali, consente di operare ad ogni piano del condominio senza dover installare un ponteggio con appoggio a terra. Le 8 gambe telescopiche con regolazione a vite aiutano a stabilizzare con precisione il modulo portante e morsetti in alluminio sostengono e regolano l'altezza dello sbalzo frontale e laterale.

GARANZIA

10 anni

PORTATA

200 kg/m²

**ASSICURAZIONE
PRODOTTO**

Danni a cose e persone
3.000.000



PRODOTTO
PROFESSIONALE
Per uso intensivo



Traverse ad aggancio rapido e bloccaggio automatico

Manine in alluminio con nottolino di sicurezza contro il distacco accidentale, per un montaggio semplice e rapido



Robusti pioli tondi Ø 50,8 mm. saldati al montante con rigatura anti-scivolo

Uniti al montante mediante robusta saldatura robotizzata su spessore maggiorato 2 mm

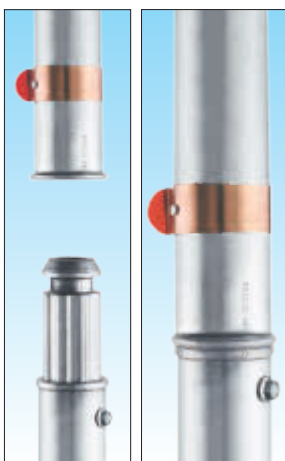

Bloccaggio automatico tra i montanti ad elevata tenuta

Un innesto immediato, con bloccaggio automatico, mediante fascetta in acciaio inox indeformabile avvolgente



Ogni montante utilizzabile a scala verticale integrata

Tutti i pioli vengono posizionati automaticamente ad un passo di salita di 30 cm. come scala verticale regolamentare



100%

**MADE IN
FRIGERIO
PRODUCT**

NORMA

**D.Lgs. n°81
trabattelli**

IN CONFORMITA'

NORMA

EN 1004-1

Verificato secondo calcolo strutturale da parte di ingegnere iscritto all'albo

In foto struttura portante articolo ALP PSA20/1 con sbalzo laterale ALP PSB20

N.B. Trabattello configurabile secondo EN 1004-1 con uso senza ancoraggio integrando i componenti necessari come da configurazioni BHD.

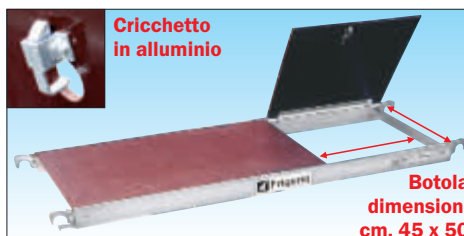

Cricchetto in alluminio

Botola dimensioni cm. 45 x 50

Piano di lavoro in alluminio con botola di passaggio e superficie trattata in resina impermeabile

Telaio e ganci di attacco in alluminio con superficie in legno di betulla finlandese trattato su 2

lati in resina anti-macchia e impermeabile con anti-scivolo a rilievo efficace anche in presenza di acqua, dispositivo anti-sollevamento e botola di passaggio provvista di grilletto di bloccaggio automatico.

Ruote pivotanti Ø 150 mm. in poliuretano con livellamento integrato su ruota fino a 30 cm

Ruote made in Italy con nucleo anti-schiacciamento dotate di freno a doppia leva e di gamba telescopica livellatrice a vite in alluminio anti-ruggine che consente una facile regolazione senza influire sulla capacità di spostamento del trabattello

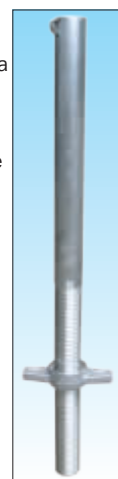

ALUPONT BALCONI - Ponteggi professionale



Staffa stabilizzatrice articolata regolabile

Realizzata in alluminio dotata di doppio braccetto per una regolazione semplice ed efficace e di piede basculante garantisce la sicurezza anche durante gli spostamenti del trabattello.



Spessore maggiorato 2 mm.

Resistenza e affidabilità non temono confronto

Con spessore maggiorato garantisce un carico maggiore e la più lunga affidabilità nel tempo

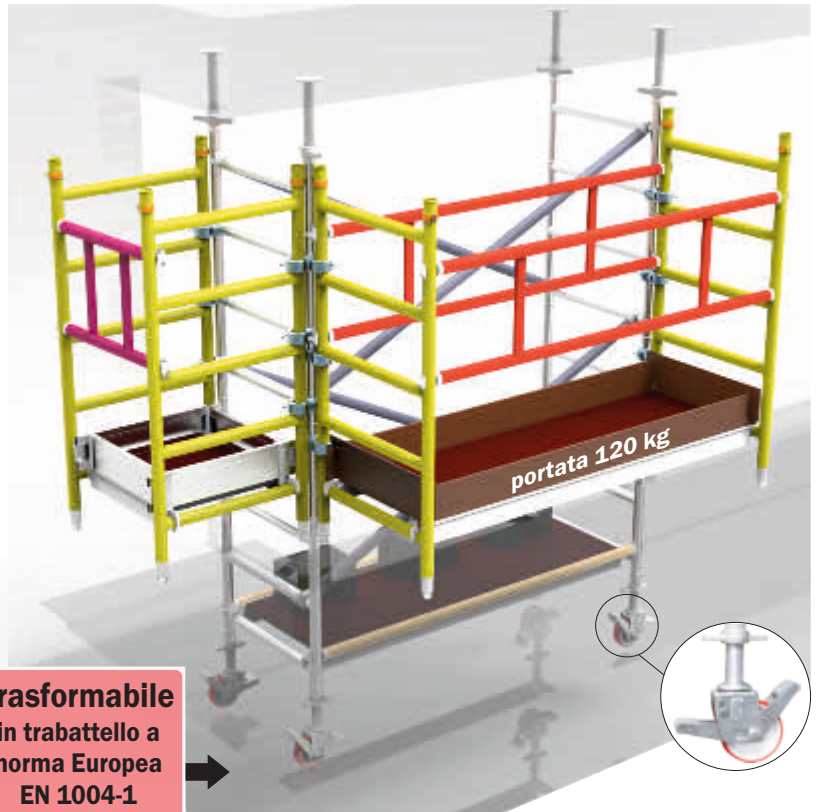

portata 120 kg

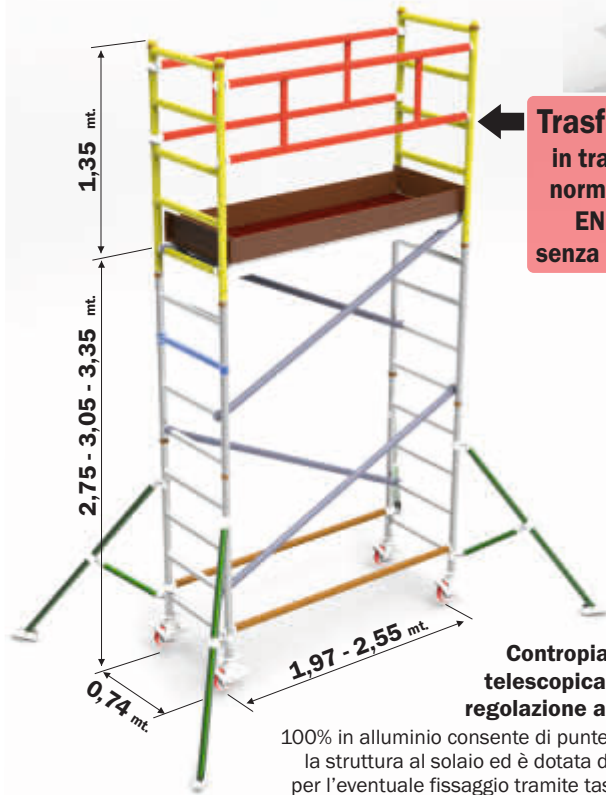
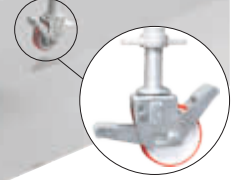

Trasformabile in trabattello a norma Europea EN 1004-1 senza ancoraggio

Accesso su sbalzo frontale con porta di passaggio

Montante verticale a 4 gr. con gradino apribile per consentire all'operatore l'accesso sulla piattaforma a sbalzo frontale (Struttura C)

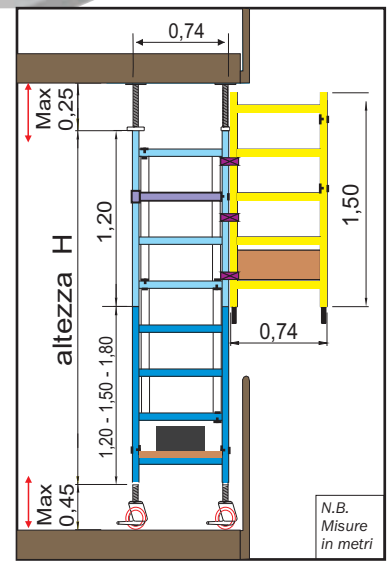

N.B. Misure in metri

Contropiasta telescopica con regolazione a vite

100% in alluminio consente di puntellare la struttura al solaio ed è dotata di fori per l'eventuale fissaggio tramite tasselli

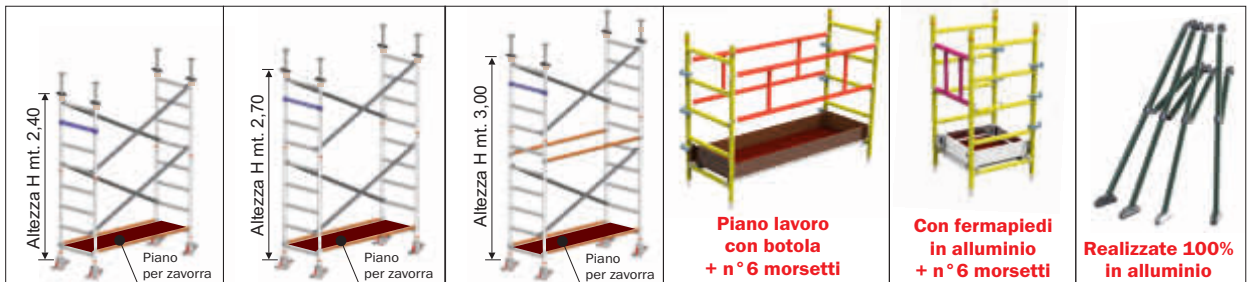

Codice	ALP PSA20-25/1	ALP PSA20-25/2	ALP PSA20-25/3	ALP PSB20-25	ALP PSC	ALP 4STO
Lunghezza modulo	Struttura A1 portante Per altezza solaio da mt. 2,65 a mt. 3,15	Struttura A2 portante media Per altezza solaio da mt. 2,95 a mt. 3,45	Struttura A3 portante grande Per altezza solaio da mt. 3,25 a mt. 3,75	Struttura B sbalzo laterale	Struttura C sbalzo frontale	Accessori per uso trabattello Necessarie per ogni configurazione
Mt. 1,97	Peso kg. 68,6 Prezzo € 2.033,00	Peso kg. 70,0 Prezzo € 2.103,00	Peso kg. 75,6 Prezzo € 2.253,00	Peso kg. 41,8 Prezzo € 1.450,00	Peso kg. 25,5 Prezzo € 1.251,00	Peso kg. 15,2 Prezzo € 616,00
Mt. 2,55	Peso kg. 75,1 Prezzo € 2.097,00	Peso kg. 76,5 Prezzo € 2.167,00	Peso kg. 82,9 Prezzo € 2.325,00	Peso kg. 49,2 Prezzo € 1.551,00	Peso kg. 25,5 Prezzo € 1.251,00	Peso kg. 15,2 Prezzo € 616,00

ALUPONT F135

ALP FS / FHD / FHM

Lunghezza mt. 1,97 - 2,55 - 3,10

Larghezza mt. 1,35

Altezza massima totale mt. 15,97

- ★ Realizzato totalmente in alluminio privo di componenti in nylon a garanzia di una lunga affidabilità nel tempo
- ★ Tutti i montanti verticali utilizzabili come scala di risalita integrata con pioli Ø 50 mm. ad un passo regolamentare di 30 cm.
- ★ Ruote con nucleo in poliuretano anti-schiacciamento e fascia d'appoggio anti-traccia e freno a doppia leva
- ★ Non richiede alcun peso di zavorra aggiuntiva
- ★ Anno di produzione e marchio produttore su ogni pezzo
- ★ Libretto di istruzioni, uso e manutenzione

ALUPONT FS, ALUPONT FHD e ALUPONT BHM sono in grado di raggiungere altezze anche molto elevate mantenendo sempre grande stabilità. Studiati nei particolari per essere il primo mezzo di lavoro per l'operatore professionale che esige la garanzia della sicurezza anche nelle più difficili condizioni d'uso. Particolarmente facile e rapido da montare, con agganci automatici senza l'uso di utensili offre il massima flessibilità ed è in grado di adattarsi a tutte le necessità.

GARANZIA	PORTATA	ASSICURAZIONE PRODOTTO	
10 anni	200 kg/m²	Danni a cose e persone	PRODOTTO PROFESSIONALE
		3.000.000	Per uso intensivo



Traverse ad aggancio rapido e bloccaggio automatico

Manine in alluminio con nottolino di sicurezza contro il distacco accidentale, per un montaggio semplice e rapido



Robusti pioli tondi Ø 50,8 mm. saldati al montante con rigatura anti-scivolo

Uniti al montante mediante robusta saldatura robotizzata su spessore maggiorato 2 mm

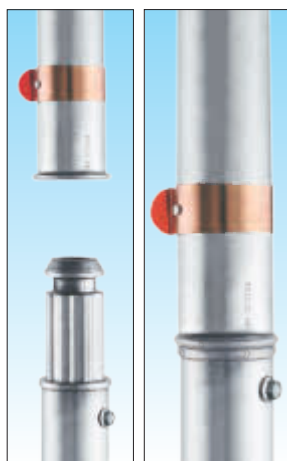

Bloccaggio automatico tra i montanti ad elevata tenuta

Un innesto immediato, con bloccaggio automatico, mediante fascetta in acciaio inox indeformabile avvolgente



Ogni montante utilizzabile a scala verticale integrata

Tutti i pioli vengono posizionati automaticamente ad un passo di salita di 30 cm. come scala verticale regolamentare



100%
MADE IN FRIGERIO
PRODUCT

NORMA
D.Lgs. n°81
trabattelli

NORMA
EN 1004-1

TUV SUD
Certificato da
TUV SUD Italia

Gradini rinforzati collaudati come punti di aggancio per D.P.I. anti-caduta quando ancorato

Certificato a norma Europea EN 1004-1 (2021) uso senza ancoraggio

In foto articolo ALP FHD-5 completo con scaletta di accesso di base

N.B. Per usare il ponteggio non ancorato, secondo EN 1004-1, è necessario posizionare i piani ad una distanza di mt. 2,1 (n°7 gradini) l'uno dall'altro equipaggiati di relativi parapetti intermedi come da configurazioni FHD

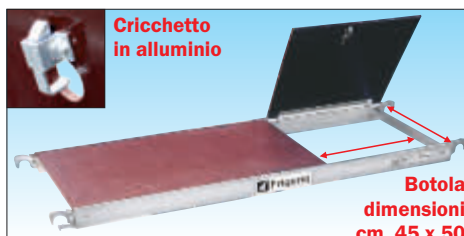

Cricchetto in alluminio

Botola dimensioni cm. 45 x 50

Piano di lavoro in alluminio con botola di passaggio e superficie trattata in resina impermeabile

Telaio e ganci di attacco in alluminio con superficie in legno di betulla finlandese trattato su 2

lati in resina anti-macchia e impermeabile con anti-scivolo a rilievo efficace anche in presenza di acqua, dispositivo anti-sollevamento e botola di passaggio provvista di grilletto di bloccaggio automatico.

Ruote pivotanti Ø 150 mm. in poliuretano con livellamento integrato su ruota fino a 30 cm

Ruote made in Italy con nucleo anti-schiacciamento dotate di freno a doppia leva e di gamba telescopica livellatrice a vite in alluminio anti-ruggine che consente una facile regolazione senza influire sulla capacità di spostamento del trabattello

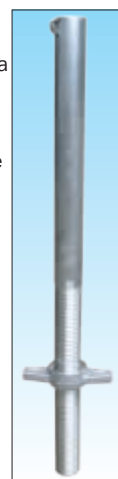

ALUPONT F135 - Ponteggio professionale



Parapetto ad aggancio rapido
 Realizzato a telaio saldato con manine ad aggancio rapido e bloccaggio automatico, permette l'installazione in un unico gesto, favorendo la sicurezza dell'operatore in quota.



Staffa stabilizzatrice articolata regolabile
 Realizzata in alluminio dotata di doppio braccetto per una regolazione semplice ed efficace e di piede basculante garantisce la sicurezza anche durante gli spostamenti del trabattello.



Resistenza e affidabilità non temono confronto
 Tubolare ad elevata resistenza con spessore maggiorato per garantire un carico maggiore e la più lunga affidabilità nel tempo.

Uso del trabattello su scalinate o su superfici in pendenza

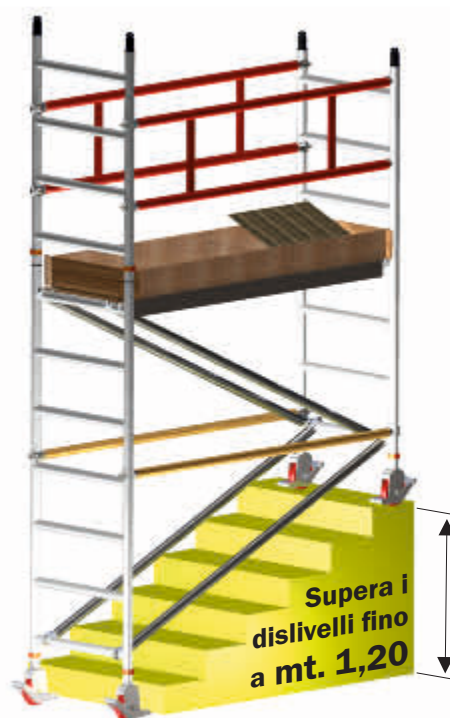

Il trabattello ALUPONT F135 consente di compensare dislivelli come scalinate o superfici in pendenza, anche quando non superabili con il normale impiego delle gambe telescopiche livellatrici ALP GT30.

L'adattamento avviene con scatti di 30 cm. per volta e la regolazione a vite della gamba telescopica all'altezza richiesta con grande precisione, fino ad un massimo di mt. 1,20 corrispondente ad un piano inclinato 38°.

Codice art.	Descrizione	Peso kg.	Prezzo Euro
ALP PB20	Semi-piano di lavoro con botola mt 1,97	13,3	248,00
ALP PB25	Semi-piano di lavoro con botola mt 2,55	17,4	269,00
ALP PB30	Semi-piano di lavoro con botola mt 3,10	21,8	362,00
ALP P20	Semi-piano di lavoro mt 1,97	12,9	215,00
ALP P25	Semi-piano di lavoro mt 2,55	17,0	247,00
ALP P30	Semi-piano di lavoro mt 3,10	21,4	328,00
ALP FTB20	FermapiEDE perimetrale mt 1,97	8,5	104,00
ALP FTB25	FermapiEDE perimetrale mt 2,55	10,1	152,00
ALP FTB30	FermapiEDE perimetrale mt 3,10	10,9	162,00
ALP HD20	Telaio parapetto mt 1,97	4,2	141,00
ALP HD25	Telaio parapetto mt 2,55	5,1	157,00
ALP HD30	Telaio parapetto mt 3,10	5,8	173,00
ALP H20	Traversa orizzontale mt 1,97	1,8	58,00
ALP H25	Traversa orizzontale mt 2,55	2,2	62,00
ALP H30	Traversa orizzontale mt 3,10	2,5	69,00
ALP D20	Traversa diagonale mt 1,97	1,9	60,00
ALP D25	Traversa diagonale mt 2,55	2,3	66,00
ALP D30	Traversa diagonale mt 3,10	2,6	71,00

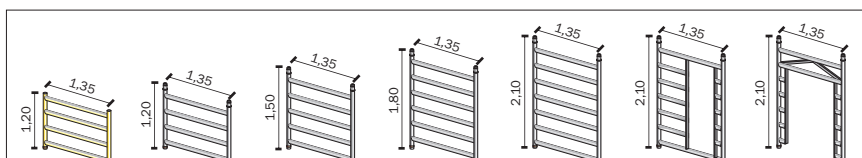

Codice art.	Descrizione	Larghezza mt.	Altezza mt.	Peso kg.	Prezzo Euro
ALP MP F5 NF	Montante verticale terminale a 4 gradini	1,35	1,20	4,7	149,00
ALP MV F4 NF	Montante verticale intermedio a 4 gradini	1,35	1,20	5,7	184,00
ALP MV F3 NF	Montante verticale intermedio a 5 gradini	1,35	1,50	7,1	227,00
ALP MV F2 NF	Montante verticale intermedio a 6 gradini	1,35	1,80	8,3	252,00
ALP MV F1 NF	Montante verticale intermedio a 7 gradini	1,35	2,10	9,6	296,00
ALS MP F1AP	Montante verticale intermedio con porta di passaggio	1,35	2,10	9,9	455,00
ALS MP F1AB	Montante verticale di base per passo carraio/pedoni	1,35	2,10	10,5	579,00

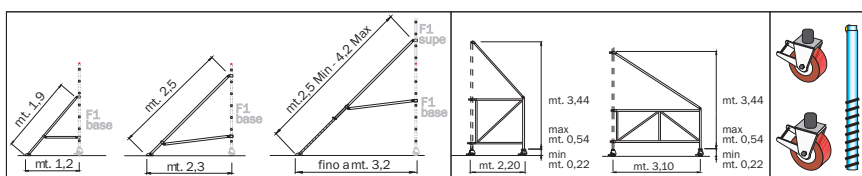

Codice art.	Descrizione	Larghezza MAX mt.	Lunghezza MAX mt.	Peso kg.	Prezzo Euro
ALP ST0	Staffa stabilizzatrice per altezze fino a mt 3,00 al piano	1,2	1,9	3,8	154,00
ALP ST1	Staffa stabilizzatrice per altezze fino a mt. 11,82 al piano	2,3	2,5	4,9	168,00
ALP ST3	Staffa stabilizzatrice telescopica fino a mt. 14,82 al piano	2,4-3,2	2,5-4,2	5,7	215,00
ALP ST4	Estensore con ruota piccolo per altezze al piano fino a mt. 11,82 + H25 (da aggiungere ruota R15 + gamba telescopica livellatrice GT30)			8,0	369,00
ALP ST5	Estensore con ruota grande per altezze al piano fino a mt. 14,82 + H25 (da aggiungere ruota R15 + gamba telescopica livellatrice GT30)			10,0	450,00
ALP GT30	Gamba telescopica livellatrice a vite in alluminio antiruggine fino a 30 cm				51,00
ALP R15/20	Ruota anti-schiacciamento da Ø 150 mm. o da Ø 200 mm. con freno a doppia leva				74,00 / 86,00

Codice art.	Sezioni complete	Prezzo Euro
ALP SPF5 197	Terminale mt 1,97	580,00
ALP SPF5 255	Terminale mt 2,55	612,00
ALP SPF5 310	Terminale mt 3,10	644,00
ALP SSF4 197	Intermedia mt 1,97	488,00
ALP SSF4 255	Intermedia mt 2,55	500,00
ALP SSF4 310	Intermedia mt 3,10	510,00
ALP SSF3 197	Intermedia mt 1,97	574,00
ALP SSF3 255	Intermedia mt 2,55	586,00
ALP SSF3 310	Intermedia mt 3,10	596,00
ALP SSF2 197	Intermedia mt 1,97	744,00
ALP SSF2 255	Intermedia mt 2,55	768,00
ALP SSF2 310	Intermedia mt 3,10	788,00
ALP SSF1 197	Intermedia mt 1,97	832,00
ALP SSF1 255	Intermedia mt 2,55	856,00
ALP SSF1 310	Intermedia mt 3,10	876,00

Codice art.	Descrizione	Prezzo €
ALP SC 3001	Scala di base a pioli in due tronchi a filo 3046/07 con ganci attacco per accesso primo piano ad altezza max mt. 3,50 solo FHM-HI e FHM-HE	224,00
ALP SC F1PB	Scala di base a pioli con sostegno rialzato e ganci	304,00
ALP SC F1P	Scala per sezioni superiori a pioli con ganci	161,00

ALUPONT F135 - Ponteggio professionale

Ponteggi in Alluminio

NORMA
 D.Lgs. n°81
 trabattelli

ALP FS - Versione base

Con un solo piano di lavoro in posizione terminale

 Conforme a normativa Italiana **D.Lgs. n°81**
 con ancoraggio obbligatorio ogni mt. 3,60

N.B. Non necessita di zavorra aggiuntiva

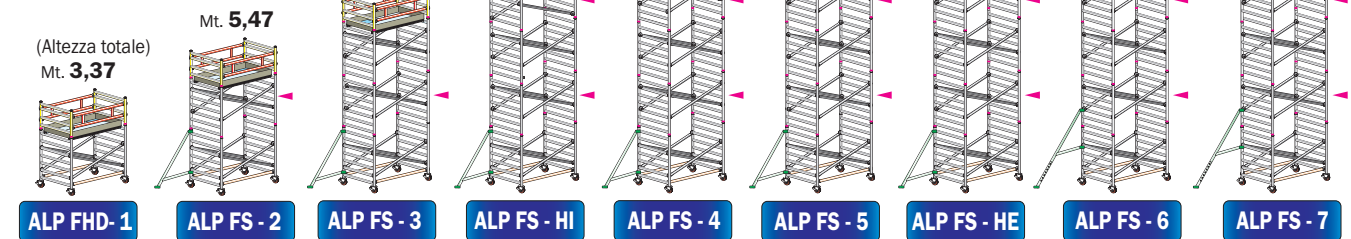
LEG. ANCORAGGIO
 ▲ = Obbligatorio

SENZA ANCORAGGIO
 Conforme EN 1004-1

ANCORAGGIO OBBLIGATORIO ogni 3,60 metri - conforme D.Lgs. n°81

NORMA
 EN 1004-1

ALP FHD - Versione HD

Con piani lavoro collocati ogni 2,10 mt.

 Configurazione minima certificata a normative Europee **EN 1004-1** per uso non ancorato

N.B. Non necessita di zavorra aggiuntiva

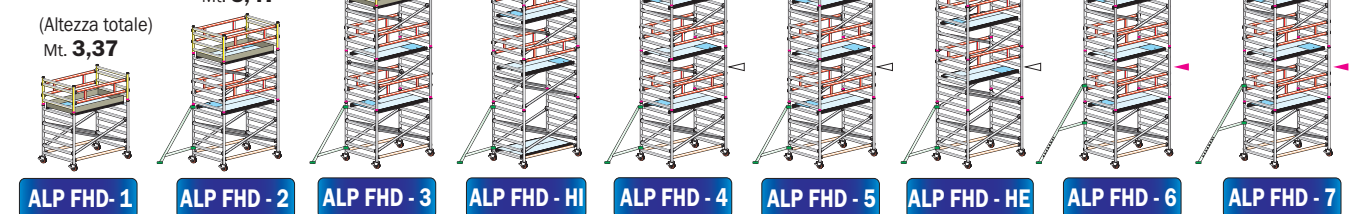
LEG. ANCORAGGIO
 ▲ = Obbligatorio
 ◁ = In Esterni

SENZA ANCORAGGIO in interni ed esterni - Conforme EN 1004-1

SENZA ANCORAGGIO in interni - Conforme EN 1004-1

ANCORAGGIO OBBLIGATORIO - D.Lgs. n°81

NORMA
 EN 1004-1

ALP FHM - Versione 3001

Con piani lavoro collocati ogni 2,10 mt. collegati da scale interne a pioli

 Configurazione accessoriata certificata a normative Europee **EN 1004-1** per uso non ancorato

N.B. Non necessita di zavorra aggiuntiva

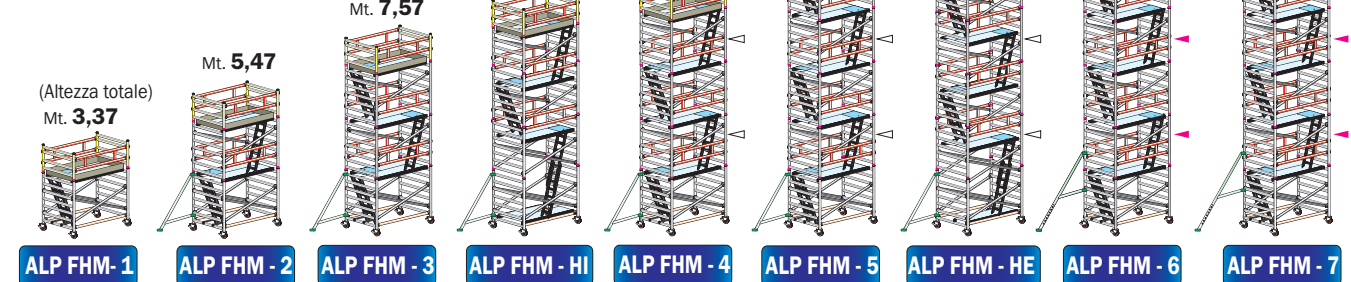
LEG. ANCORAGGIO
 ▲ = Obbligatorio
 ◁ = In Esterni

SENZA ANCORAGGIO in interni ed esterni - Conforme EN 1004-1

SENZA ANCORAGGIO in interni - Conforme EN 1004-1

ANCORAGGIO OBBLIGATORIO - D.Lgs. n°81

ALUPONT F135 - Ponteggio professionale

Codici articolo				ALP FHD 1	ALP FS 2	ALP FS 3	ALP FS HI	ALP FS 4	ALP FS 5	ALP FS HE	ALP FS 6	ALP FS 7	
ALTEZZA UTILE DI LAVORO				mt.	4,22	6,32	8,42	9,92	10,52	12,62	13,82	14,72	16,82
ALTEZZA D'INGOMBRO				mt.	3,37	5,47	7,57	9,07	9,67	11,77	12,97	13,87	15,97
ALTEZZA AL PIANO DI LAVORO				mt.	2,22	4,32	6,42	7,92	8,52	10,62	11,82	12,72	14,82
LUNGHEZZA				mt. 1,97	mt. 2,55	mt. 3,10	n°	n°	n°	n°	n°	n°	n°
ALP H20/25/30	Traversa orizzontale	58,00	62,00	69,00	€	2	2	2	2	2	2	2	2
ALP D20/25/30	Traversa diagonale	60,00	66,00	71,00	€	4	8	12	14	16	20	22	24
ALP HD20/25/30	Telaio parapetto	141,00	157,00	173,00	€	2	2	2	2	2	2	2	2
ALP P20/25/30	Semipiano lavoro	215,00	247,00	328,00	€	1	1	1	1	1	1	1	1
ALP PB20/25/30	Semipiano lavoro con botola	248,00	269,00	362,00	€	1	1	1	1	1	1	1	1
ALP FTB20/25/30	Fermapiede in legno	104,00	152,00	162,00	€	1	1	1	1	1	1	1	1
ALP MV F1 NF	Montante verticale a 7 gradini				€	2	4	6	8	10	10	12	14
ALP MV F3 NF	Montante verticale a 5 gradini				€	0	0	0	0	0	0	0	0
ALP MV F4 NF	Montante verticale a 4 gradini				€	0	0	0	0	0	2	0	0
ALP MP F5 NF	Montante verticale terminale a 4 gradini				€	2	2	2	2	2	2	2	2
ALP ST1	Staffa stabilizzatrice fino a mt 11,82 al piano				€	0	4	4	4	4	4	4	0
ALP ST3	Staffa stabilizzatrice telesc. fino a mt 14,82 al piano				€	0	0	0	0	0	0	4	4
ALP GT30	Gamba telescopica livellatrice in alluminio				€	4	4	4	4	4	4	4	4
ALP R15	Ruota anti-schiac. Ø150mm. freno a doppia leva				€	4	4	4	4	4	4	4	4
LUNGHEZZA	Peso totale				kg	103	149	176	194	203	229	245	259
Mt. 1,97	Prezzo totale COMPLETO				€	2.595,00	4.099,00	4.931,00	5.505,00	5.763,00	6.595,00	7.083,00	8.447,00
LUNGHEZZA	Peso totale				kg	117	165	193	212	221	250	266	281
Mt. 2,55	Prezzo totale COMPLETO				€	2.760,00	4.288,00	5.144,00	5.730,00	6.000,00	6.856,00	7.356,00	8.756,00
LUNGHEZZA	Peso totale				kg	129	179	208	228	238	267	284	300
Mt. 3,10	Prezzo totale COMPLETO				€	3.010,00	4.558,00	5.434,00	6.030,00	6.310,00	7.186,00	8.250,00	9.126,00

Codici articolo				ALP FHD 1	ALP FHD 2	ALP FHD 3	ALP FHD HI	ALP FHD 4	ALP FHD 5	ALP FHD HE	ALP FHD 6	ALP FHD 7	
ALTEZZA UTILE DI LAVORO				mt.	4,22	6,32	8,42	9,92	10,52	12,62	13,82	14,72	16,82
ALTEZZA D'INGOMBRO				mt.	3,37	5,47	7,57	9,07	9,67	11,77	12,97	13,87	15,97
ALTEZZA AL PIANO DI LAVORO				mt.	2,22	4,32	6,42	7,92	8,52	10,62	11,82	12,72	14,82
LUNGHEZZA				mt. 1,97	mt. 2,55	mt. 3,10	n°	n°	n°	n°	n°	n°	n°
ALP H20/25/30	Traversa orizzontale	58,00	62,00	69,00	€	2	2	2	2	2	2	2	2
ALP D20/25/30	Traversa diagonale	60,00	66,00	71,00	€	4	6	8	12	10	12	16	14
ALP HD20/25/30	Telaio parapetto	141,00	157,00	173,00	€	2	4	6	6	8	10	10	12
ALP P20/25/30	Semipiano lavoro	215,00	247,00	328,00	€	1	2	3	5	4	5	6	7
ALP PB20/25/30	Semipiano lavoro con botola	248,00	269,00	362,00	€	1	2	3	3	4	5	6	7
ALP FTB20/25/30	Fermapiede in legno	104,00	152,00	162,00	€	1	1	1	1	1	1	1	1
ALP MV F1 NF	Montante verticale a 7 gradini				€	2	4	6	6	8	10	10	12
ALP MV F3 NF	Montante verticale a 5 gradini				€	0	0	0	0	0	0	0	0
ALP MV F4 NF	Montante verticale a 4 gradini				€	0	0	0	0	0	2	0	0
ALP MP F5 NF	Montante verticale terminale a 4 gradini				€	2	2	2	2	2	2	2	2
ALP ST1	Staffa stabilizzatrice fino a mt 11,82 al piano				€	0	4	4	4	4	4	4	0
ALP ST3	Staffa stabilizzatrice telesc. fino a mt 14,82 al piano				€	0	0	0	0	0	0	4	4
ALP GT30	Gamba telescopica livellatrice in alluminio				€	4	4	4	4	4	4	4	4
ALP R15	Ruota anti-schiac. Ø150mm. freno a doppia leva				€	4	4	4	4	4	4	4	4
LUNGHEZZA	Peso totale				kg	103	184	241	285	295	353	372	413
Mt. 1,97	Prezzo totale COMPLETO				€	2.595,00	4.844,00	6.301,00	7.305,00	7.638,00	9.095,00	9.703,00	10.740,00
LUNGHEZZA	Peso totale				kg	117	209	278	330	341	410	430	481
Mt. 2,55	Prezzo totale COMPLETO				€	2.760,00	5.118,00	6.672,00	7.752,00	8.094,00	9.648,00	10.280,00	11.390,00
LUNGHEZZA	Peso totale				kg	129	233	313	375	387	466	488	548
Mt. 3,10	Prezzo totale COMPLETO				€	3.010,00	5.594,00	7.364,00	8.616,00	8.992,00	10.762,00	11.414,00	12.720,00

Codici articolo				ALP FHM 1	ALP FHM 2	ALP FHM 3	ALP FHM HI	ALP FHM 4	ALP FHM 5	ALP FHM HE	ALP FHM 6	ALP FHM 7	
ALTEZZA UTILE DI LAVORO				mt.	4,22	6,32	8,42	9,92	10,52	12,62	13,82	14,72	16,82
ALTEZZA D'INGOMBRO				mt.	3,37	5,47	7,57	9,07	9,67	11,77	12,97	13,87	15,97
ALTEZZA AL PIANO DI LAVORO				mt.	2,22	4,32	6,42	7,92	8,52	10,62	11,82	12,72	14,82
LUNGHEZZA				mt. 1,97	mt. 2,55	mt. 3,10	n°	n°	n°	n°	n°	n°	n°
ALP H20/25/30	Traversa orizzontale	58,00	62,00	69,00	€	2	2	2	2	2	2	2	2
ALP D20/25/30	Traversa diagonale	60,00	66,00	71,00	€	4	6	8	12	10	12	16	14
ALP HD20/25/30	Telaio parapetto	141,00	157,00	173,00	€	2	4	6	6	8	10	10	12
ALP P20/25/30	Semipiano lavoro	215,00	247,00	328,00	€	1	2	3	5	4	5	6	7
ALP PB20/25/30	Semipiano lavoro con botola	248,00	269,00	362,00	€	1	2	3	3	4	5	6	7
ALP FTB20/25/30	Fermapiede in legno	104,00	152,00	162,00	€	1	1	1	1	1	1	1	1
ALP MV F1 NF	Montante verticale a 7 gradini				€	2	4	6	6	8	10	10	12
ALP MV F3 NF	Montante verticale a 5 gradini				€	0	0	0	0	0	0	0	0
ALP MV F4 NF	Montante verticale a 4 gradini				€	0	0	0	0	0	2	0	0
ALP MP F5 NF	Montante verticale terminale a 4 gradini				€	2	2	2	2	2	2	2	2
ALP ST1	Staffa stabilizzatrice fino a mt 11,82 al piano				€	0	4	4	4	4	4	4	0
ALP ST3	Staffa stabilizzatrice telesc. fino a mt 14,82 al piano				€	0	0	0	0	0	0	4	4
ALP GT30	Gamba telescopica livellatrice in alluminio				€	4	4	4	4	4	4	4	4
ALP R15	Ruota anti-schiac. Ø150mm. freno a doppia leva				€	4	4	4	4	4	4	4	4
ALP SC F1PB	Scala di base a pioli con sostegno rialzato				€	1	1	1	0	1	0	1	1
ALP SC 3001	Scala di base a pioli in due tronchi a sfilo 2x7 gr.				€	0	0	0	0	0	1	0	0
ALP SC F1P	Scala a pioli per sezioni superiori				€	0	1	2	2	3	4	5	6
LUNGHEZZA	Peso totale				kg	110	191	261	307	320	384	419	451
Mt. 1,97	Prezzo totale COMPLETO				€	2.899,00	5.309,00	6.927,00	7.851,00	8.425,00	10.043,00	10.819,00	11.849,00
LUNGHEZZA	Peso totale				kg	124	216	297	352	367	441	482	519
Mt. 2,55	Prezzo totale COMPLETO				€	3.064,00	5.583,00	7.298,00	8.298,00	8.881,00	10.596,00	11.417,00	12.499,00
LUNGHEZZA	Peso totale				kg	137	239	332	397	412	497	543	586
Mt. 3,10	Prezzo totale COMPLETO				€	3.314,00	6.059,00	7.990,00	9.162,00	9.779,00	11.710,00	12.644,00	15.760,00

ALUPONT F135

ALP FHDA - Automontante

Lunghezza mt. 1,97 - 2,55
 Larghezza mt. 1,35
 Altezza massima mt. 14,12

- ★ Realizzato totalmente in alluminio privo di componenti in nylon a garanzia di una lunga affidabilità nel tempo
- ★ Tutti i montanti verticali utilizzabili come scala di risalita integrata con pioli Ø 50 mm. ad un passo regolamentare di 30 cm.
- ★ Ruote con nucleo in poliuretano anti-schiacciamento e fascia d'appoggio anti-traccia e freno a doppia leva
- ★ Non richiede alcun peso di zavorra aggiuntiva
- ★ Anno di produzione e marchio produttore su ogni pezzo
- ★ Libretto di istruzioni, uso e manutenzione

Ulteriore evoluzione dell'ALUPONT FHD del quale conserva tutte le caratteristiche tecniche. ALUPONT FHDA utilizza speciali elementi di protezione AUTO-MONTANTI ideati per consentire all'operatore di agire, nella massima protezione e in tutte le fasi di montaggio, uso e smontaggio, attraverso una procedura di installazione dal basso sempre in sicurezza, in modo che i parapetto del piano successivo venga montato o smontato rimanendo sul piano inferiore.

GARANZIA
10 anni

PORTATA
200 kg/m²

**ASSICURAZIONE
 PRODOTTO**
 Danni a cose e persone
3.000.000



Traverse ad aggancio rapido e bloccaggio automatico

Manine in alluminio con nottolino di sicurezza contro il distacco accidentale, per un montaggio semplice e rapido



Robusti pioli tondi Ø 50,8 mm. saldati al montante con rigatura anti-scivolo

Uniti al montante mediante robusta saldatura robotizzata su spessore maggiorato 2 mm

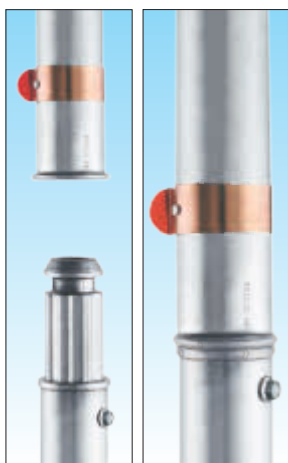

Bloccaggio automatico tra i montanti ad elevata tenuta

Un innesto immediato, con bloccaggio automatico, mediante fascetta in acciaio inox indeformabile avvolgente



Ogni montante utilizzabile a scala verticale integrata

Tutti i pioli vengono posizionati automaticamente ad un passo di salita di 30 cm. come scala verticale regolamentare



100%
**MADE IN
 FRIGERIO**
 PRODUCT

NORMA
 D.Lgs. n°81
 trabattelli

NORMA
EN 1004-1



Certificato da
TUV SUD Italia

**Certificato
 a norma
 Europea
 EN 1004-1
 (2021)
 uso senza
 ancoraggio**

In foto articolo ALP FHDA-2 completo

N.B. Per usare il ponteggio non ancorato, secondo EN 1004-1, è necessario posizionare i piani ad una distanza di mt. 2,1 (n°7 gradini) l'uno dall'altro equipaggiati di relativi parapetti intermedi come da configurazioni FHDA



**Cricchetto
 in alluminio**

Piano di lavoro in alluminio con botola di passaggio e superficie trattata in resina impermeabile

Telaio e ganci di attacco in alluminio con superficie in legno di betulla finlandese trattato su 2

lati in resina anti-macchia e impermeabile con anti-scivolo a rilievo efficace anche in presenza di acqua, dispositivo anti-sollevamento e botola di passaggio provvista di grilletto di bloccaggio automatico.

Ruote pivotanti Ø 150 mm. in poliuretano con livellamento integrato su ruota fino a 30 cm

Ruote made in Italy con nucleo anti-schiacciamento dotate di freno a doppia leva e di gamba telescopica livellatrice a vite in alluminio anti-ruggine che consente una facile regolazione senza influire sulla capacità di spostamento del trabattello

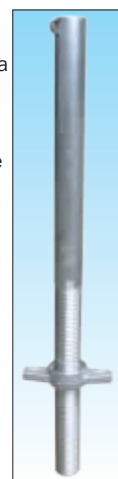

ALUPONT F135 - Ponteggio professionale

Minimo ingombro nel trasporto!

Parapetto auto-montante consente il montaggio e lo smontaggio dal basso sempre in sicurezza

Con saette di irrigidimento e prolunga provviste di morsetti in alluminio, consente all'operatore di montare l'intera protezione del piano superiore prima di salirvi e di smontarla dopo essere sceso



NOVITA'
montante con innesto facilitato ad altezza delle spalle



Aggancia il parapetto superiore usando i tiranti come prolunga



Libera i tiranti aprendo i morsetti e poi stringili sui tubi verticali



Installa la piattaforma superiore all'ultimo piolo e sali attraverso la botola

Codice art.	Descrizione	Peso kg.	Prezzo Euro
ALP PB20	Semi-piano lavoro con botola mt 1,97	13,3	248,00
ALP PB25	Semi-piano lavoro con botola mt 2,55	17,4	269,00
ALP P20	Semi-piano lavoro mt 1,97	12,9	215,00
ALP P25	Semi-piano lavoro mt 2,55	17,0	247,00
ALP FTB20	Fermapiede perimetrale mt 1,97	8,5	104,00
ALP FTB25	Fermapiede perimetrale mt 2,55	10,1	152,00
ALP HD20A	Telaio parapetto autom. mt 1,97	6,2	256,00
ALP HD25A	Telaio parapetto autom. mt 2,55	7,1	287,00
ALP H20	Traversa orizzontale mt 1,97	1,8	58,00
ALP H25	Traversa orizzontale mt 2,55	2,2	62,00
ALP D20	Traversa diagonale mt 1,97	1,9	60,00
ALP D25	Traversa diagonale mt 2,55	2,3	66,00

Codice art.	Descrizione	Larghezza mt.	Altezza mt.	Peso kg.	Prezzo Euro
ALP SAF4 197	Sezione di partenza automontante mt. 1,97	1,35	1,20	22,6	724,00
ALP SAF4 255	Sezione di partenza automontante mt. 2,55	1,35	1,20	25,0	756,00
ALP SAF1 197	Sezione intermedia automontante mt. 1,97	1,35	2,10	31,6	1.104,00
ALP SAF1 255	Sezione intermedia automontante mt. 2,55	1,35	2,10	33,4	1.166,00
ALP MV F4 NF	Montante verticale partenza a 4 gradini	1,35	1,20	5,7	184,00
ALP MV F1 NF	Montante verticale intermedio a 7 gradini	1,35	2,10	9,6	296,00
ALP ST1	Staffa stabilizzatrice per altezze fino a mt. 10,62 al piano			4,9	168,00
ALP ST3	Staffa stabilizzatrice telescopica per altezze fino a mt. 12,72 al piano			5,7	215,00
ALP GT30	Gamba telescopica livellatrice in alluminio antruggine fino a 30 cm				51,00
ALP R15/20	Ruota anti-schiacciamento da Ø 150mm. o da Ø 200mm. freno a doppia leva				74,00 / 86,00



Staffa stabilizzatrice articolata regolabile

Realizzata in alluminio dotata di doppio braccetto per una regolazione semplice ed efficace e di piede basculante garantisce la sicurezza anche durante gli spostamenti del trabattello.

N.B. Non necessita di zavorra aggiuntiva

Resistenza e affidabilità non temono confronto
Tubolare alta resistenza con spessore maggiorato garantisce un carico maggiore e la più lunga affidabilità nel tempo

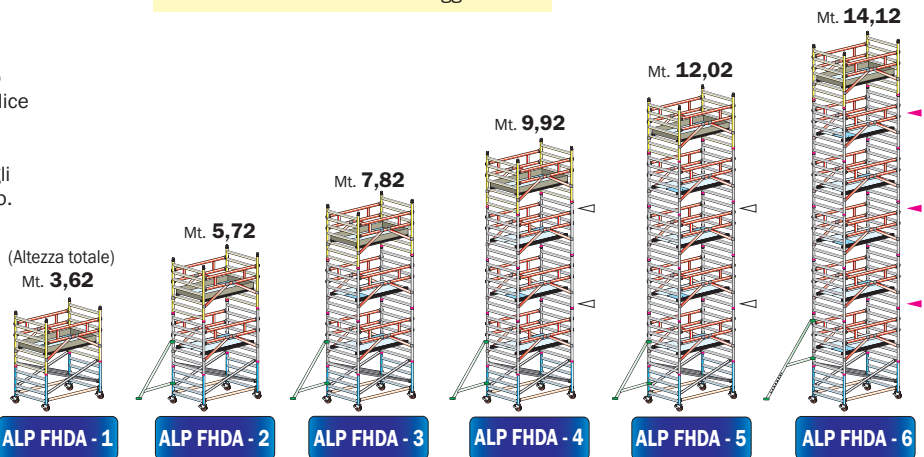

LEG. ANCORAGGIO

◀ = Obbligatorio
◁ = In Esterni

SENZA ANCORAGGIO in interni ed esterni
Conforme EN 1004-1

SENZA ANCORAGGIO in interni
Conforme EN 1004-1

ANCORAGGIO OBBLIGATORIO
Conforme D.Lgs. n° 81

Codici articolo		ALP FHDA 1	ALP FHDA 2	ALP FHDA 3	ALP FHDA 4	ALP FHDA 5	ALP FHDA 6
ALTEZZA UTILE DI LAVORO	mt.	4,22	6,32	8,42	10,52	12,62	14,72
ALTEZZA D'INGOMBRO	mt.	3,62	5,72	7,82	9,92	12,02	14,12
ALTEZZA AL PIANO DI LAVORO	mt.	2,22	4,32	6,42	8,52	10,62	12,72
	LUNGHEZZA	mt. 1,97	mt. 2,55	n°	n°	n°	n°
ALP H20/25	Traversa orizzontale	58,00	62,00	€ 2	€ 2	€ 2	€ 2
ALP D20/25	Traversa diagonale	60,00	66,00	€ 4	€ 4	€ 4	€ 4
ALP HD20A/25A	Telaio parapetto automontante	256,00	287,00	€ 2	€ 4	€ 8	€ 10
ALP P20/25	Sempiano lavoro	215,00	247,00	€ 1	€ 2	€ 3	€ 4
ALP PB20/25	Sempiano lavoro con botola	248,00	269,00	€ 1	€ 2	€ 3	€ 4
ALP FTB20/25	Fermapiede in legno	104,00	152,00	€ 1	€ 1	€ 1	€ 1
ALP MV F1 NF	Montante verticale a 7 gradini	296,00	€ 2	€ 4	€ 6	€ 8	€ 10
ALP MV F4 NF	Montante verticale a 4 gradini	184,00	€ 2	€ 2	€ 2	€ 2	€ 2
ALP ST1	Staffa stabilizzatrice fino a mt. 10,62 al piano	168,00	€ 4	€ 4	€ 4	€ 4	€ 0
ALP ST3	Staffa stabilizzatrice telescopica fino a mt. 12,72 al piano	215,00	€ 0	€ 0	€ 0	€ 0	€ 4
ALP GT30	Gamba telescopica livellatrice in alluminio	51,00	€ 4	€ 4	€ 4	€ 4	€ 4
ALP R15	Ruota anti-schiacciamento Ø150 mm. con freno a doppia leva	74,00	€ 4	€ 4	€ 4	€ 4	€ 4
LUNGHEZZA	Peso totale	kg 109	kg 186	kg 244	kg 302	kg 359	kg 420
Mt. 1,97	Prezzo totale COMPLETO	€ 2.895,00	€ 5.134,00	€ 6.701,00	€ 8.268,00	€ 9.835,00	€ 11.590,00
Mt. 2,55	Peso totale	kg 123	kg 210	kg 278	kg 346	kg 413	kg 484
	Prezzo totale COMPLETO	€ 3.090,00	€ 5.444,00	€ 7.126,00	€ 8.808,00	€ 10.490,00	€ 12.360,00

ALUPONT F135

ALP FTRS - Torre di servizio

Lunghezza mt. 1,97 - 2,55

Larghezza mt. 1,35

Altezza massima totale mt. 14,30

- ★ Realizzato totalmente in alluminio privo di componenti in nylon a garanzia di una lunga affidabilità nel tempo
- ★ Tutti i montanti verticali utilizzabili come scala di risalita integrata con pioli Ø 50 mm. ad un passo regolamentare di 30 cm.
- ★ Ruote con nucleo in poliuretano anti-schiacciamento e fascia d'appoggio anti-traccia e freno a doppia leva
- ★ Non richiede alcun peso di zavorra aggiuntiva
- ★ Anno di produzione e marchio produttore su ogni pezzo
- ★ Libretto di istruzioni, uso e manutenzione

Offre la possibilità utilizzare un trabattello certificato EN 1004-1 come torre di servizio da cantiere o come scala di accesso autonoma a strutture provvisorie o permanenti. Provvisto di scale e protezioni regolamentari per la movimentazione di carichi manuali ingombranti, utilizza corrimani esterni che seguono il profilo della scala, un accesso con porta di passaggio regolamentare ed un comodo arrivo sul piano di lavoro attraverso una botola di passaggio maggiorata mt. 1,80 x 0,54.

GARANZIA

10 anni

PORTATA

200 kg/m²

**ASSICURAZIONE
PRODOTTO**

Danni a cose e persone
3.000.000



PRODOTTO
PROFESSIONALE
Per uso intensivo



Traverse ad aggancio rapido e bloccaggio automatico

Manine in alluminio con nottolino di sicurezza contro il distacco accidentale, per un montaggio semplice e rapido



Robusti pioli tondi Ø 50,8 mm. saldati al montante con rigatura anti-scivolo

Uniti al montante mediante robusta saldatura robotizzata su spessore maggiorato 2 mm

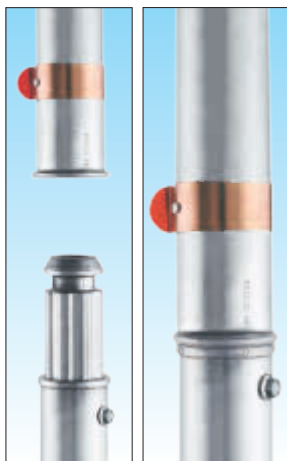

Bloccaggio automatico tra i montanti ad elevata tenuta

Un innesto immediato, con bloccaggio automatico, mediante fascetta in acciaio inox indeformabile avvolgente



Ogni montante utilizzabile a scala verticale integrata

Tutti i pioli vengono posizionati automaticamente ad un passo di salita di 30 cm. come scala verticale regolamentare



100%

**MADE IN
FRIGERIO**

PRODUCT

NORMA

**D.Lgs. n°81
trabattelli**

NORMA

EN 1004-1



Certificato da
TUV SUD Italia

**Certificato a
norma Europea
EN 1004-1 (2021)**

uso senza ancoraggio

In foto articolo ALP FTRSU25-3 con modulo a sbalzo contro-ventilato da staffe stabilizzatrici

N.B. Per usare il ponteggio non ancorato, secondo EN 1004-1, è necessario posizionare i piani ad una distanza di mt. 2,1 (n°7 gradini) l'uno dall'altro equipaggiati di relativi parapetti intermedi come da configurazioni FTRS B



Accesso con porta di passaggio regolamentare

Montante verticale di base provvisto di porta di passaggio aperto di dimensione regolamentare mt. 1,90 x 0,60 per garantire un comodo accesso sempre disponibile che favorisce il transito dell'operatore con materiali ingombranti.

Accesso diretto a scala di servizio con gradino profondo 200 mm. provvista di pianetto di riposo in entrata e in uscita e di protezioni laterali ad aggancio rapido che seguono il profilo di salita realizzate con tubo Ø 50 mm.

Botola di passaggio maggiorata

Piano lavoro terminale con botola gigante dimensioni mt. 1,80 x 0,54 provvisto di fermapiè e superficie in legno trattato anti-macchia, anti-scivolo e impermeabile



ALUPONT F135 - Ponteggio professionale

Codice art.	Descrizione	Peso kg.	Prezzo Euro
ALP PB20S	Piano lav. con botola gigante mt 1,97	21,0	312,00
ALP PB25S	Piano lav. con botola gigante mt 2,55	23,5	385,00
ALP P20	Piano lavoro mt 1,97	12,9	215,00
ALP P25	Piano lavoro mt 2,55	17,0	247,00
ALP FTB20	Fermapiede perimetrale mt 1,97	8,5	104,00
ALP FTB25	Fermapiede perimetrale mt 2,55	10,1	152,00
ALP HD20	Telaio parapetto mt 1,97	4,2	241,00
ALP HD25	Telaio parapetto mt 2,55	5,1	257,00
ALP H20	Traversa orizzontale mt 1,97	1,8	58,00
ALP H25	Traversa orizzontale mt 2,55	2,2	62,00
ALP D20	Traversa diagonale mt 1,97	1,9	60,00
ALP D25	Traversa diagonale mt 2,55	2,3	66,00
ALS HDCI20	Corrim. est. scala intermedia mt 1,97	6,5	190,00
ALS HDCI25	Corrim. est. scala intermedia mt 2,55	7,4	211,00
ALS HDCT20	Corrim. est. scala terminale mt 1,97	6,1	170,00
ALS HDCT25	Corrim. est. scala terminale mt 2,55	7,0	198,00
ALS SCSE A	Scala servizio mt 1,97	18,0	430,00
ALS SCSE AS	Scala servizio con pianetto mt 2,55	21,0	591,00

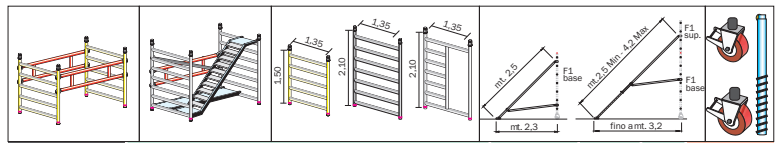

Codice art.	Descrizione	Larghezza mt.	Altezza mt.	Peso kg.	Prezzo Euro
ALP SFTTU197	Sezione terminale mt. 1,97	1,35	1,50	22,6	736,00
ALP SFTTU255	Sezione terminale mt. 2,55	1,35	1,50	24,4	768,00
ALP SFITU197	Sezione intermedia mt. 1,97 (senza corrimano scala)	1,35	2,10	52,0	1.438,00
ALP SFITU255	Sezione intermedia mt. 2,55 (senza corrimano scala)	1,35	2,10	64,6	1.653,00
ALP MV F3 NF	Montante verticale terminale a 5 gradini	1,35	1,50	7,1	227,00
ALP MV F1 NF	Montante verticale intermedio a 7 gradini	1,35	2,10	9,6	296,00
ALP MP F1AP	Montante verticale di base con porta a 7 gradini	1,35	2,10	9,9	455,00
ALP ST1	Staffa stabilizzatrice per altezze fino a mt. 10,92 al piano			4,9	168,00
ALP ST3	Staffa stabilizzatrice telescopica per altezze fino a mt. 13,02 al piano			5,7	215,00
ALP GT30	Gamba telescopica livellatrice a vite in alluminio antiruggine fino a 30 cm				51,00
ALP R15/20	Ruota anti-schiacciamento da Ø 150mm. o da Ø 200mm. freno a doppia leva				74,00 / 86,00

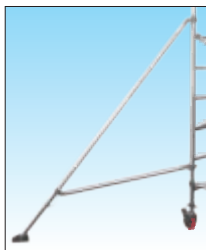

Staffa stabilizzatrice articolata regolabile

Realizzata in alluminio dotata di doppio braccetto per una regolazione semplice ed efficace e di piede basculante garantisce la sicurezza anche durante gli spostamenti del trabattello.

Resistenza e affidabilità non temono confronto

Tubolare alta resistenza con spessore maggiorato garantisce un carico maggiore e la più lunga affidabilità nel tempo



Spessore maggiorato **2 mm.**

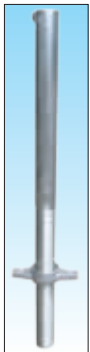

Ruote pivotanti Ø 150 mm. in poliuretano con livellamento integrato su ruota fino a 30 cm

Ruote made in Italy nucleo anti-schiacciamento dotate di freno a doppia leva e di gamba telescopica livellatrice a vite in alluminio anti-ruggine che consente una facile regolazione senza influire sulla capacità di spostamento del trabattello

N.B. Non necessita di zavorra aggiuntiva
N.B. Per sbarco su tetti o coperture vige sempre l'obbligo di ancoraggio D.Lgs. n° 81 secondo le specifiche descritte sul libretto istruzioni.

LEG. ANCORAGGIO
 ▲ = Obbligatorio
 ◁ = In Esterni

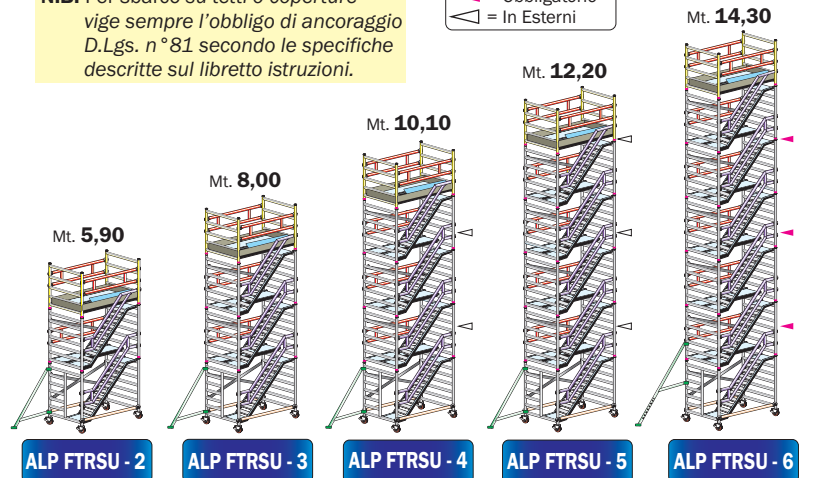

SENZA ANCORAGGIO in interni ed esterni
 Conforme EN 1004-1

SENZA ANCORAGGIO in interni
 Conforme EN 1004-1

ANCORAGGIO OBBLIGATORIO
 conforme D.Lgs. n° 81

Codici articolo		ALP FTRSU 2	ALP FTRSU 3	ALP FTRSU 4	ALP FTRSU 5	ALP FTRSU 6
ALTEZZA UTILE DI LAVORO	mt.	6,62	8,72	10,82	12,92	15,02
ALTEZZA D'INGOMBRO	mt.	5,90	8,00	10,10	12,20	14,30
ALTEZZA AL PIANO DI LAVORO	mt.	4,62	6,72	8,82	10,92	13,02
	LUNGHEZZA	mt. 1,97	mt. 2,55	n°	n°	n°
ALP H20/25	Traversa orizzontale	58,00	62,00	€ 2	2	2
ALP D20/25	Traversa diagonale	60,00	66,00	€ 3	4	5
ALP HD20/25	Telaio parapetto	141,00	157,00	€ 3	4	5
ALP P20/25	Semipiano lavoro	215,00	247,00	€ 2	3	4
ALP PB20S/25S	Semipiano lavoro con botola gigante	312,00	385,00	€ 1	1	1
ALP FTB20/25	Fermapiede perimetrale	104,00	152,00	€ 1	1	1
ALP MV F1 NF	Montante verticale a 7 gradini	296,00	€ 3	5	7	9
ALP MP F1AP	Montante verticale di base con porta di passaggio	455,00	€ 1	1	1	1
ALP MV F3 NF	Montante verticale a 5 gradini	227,00	€ 2	2	2	2
ALP ST1	Staffa stabilizzatrice fino a mt 10,92 al piano	168,00	€ 4	4	4	4
ALP ST3	Staffa stabilizzatrice telescopica fino a mt 13,02 al piano	215,00	€ 0	0	0	0
ALP GT30	Gamba telescopica livellatrice in alluminio	51,00	€ 4	4	4	4
ALP R15	Ruota anti-schiacciamento Ø150 mm. con freno a doppia leva	74,00	€ 4	4	4	4
ALS HDCT20/25	Telaio corrimano di protezione esterna per scala di servizio terminale	170,00	198,00	€ 1	1	1
ALS HDCI20/25	Telaio corrimano di protezione esterna per scala di servizio intermedia	190,00	211,00	€ 1	2	3
ALS SCSE A/AS	Scala di servizio con gradini profondi 20 cm. e con pianetto di accesso	430,00	591,00	€ 2	3	4
LUNGHEZZA	Peso totale	kg 218	281	343	406	472
ALTEZZA	Prezzo totale COMPLETO	€ 5.754,00	7.382,00	9.010,00	10.638,00	12.454,00
LUNGHEZZA	Peso totale	kg 243	315	387	459	534
ALTEZZA	Prezzo totale COMPLETO	€ 6.384,00	8.248,00	10.112,00	11.976,00	14.028,00

ALUPONT QUADRO

ALP QD - Osservazione

Lunghezza mt. 1,97 - 2,55 - 3,10

Larghezza mt. 1,97

Altezza massima totale mt. 15,97

- ★ Realizzato totalmente in alluminio privo di componenti in nylon a garanzia di una lunga affidabilità nel tempo
- ★ Tutti i montanti verticali utilizzabili come scala di risalita integrata con pioli Ø 50 mm. ad un passo regolamentare di 30 cm.
- ★ Ruote con nucleo in poliuretano anti-schiacciamento e fascia d'appoggio anti-traccia e freno a doppia leva
- ★ Non richiede alcun peso di zavorra aggiuntiva
- ★ Anno di produzione e marchio produttore su ogni pezzo
- ★ Libretto di istruzioni, uso e manutenzione

Ideato per strutture di formazione, studi fotografici, manifestazioni sportive, riprese televisive o teatrali si distingue per una base molto ampia che garantisce una stabilità perfetta senza oscillazioni.

Disponibile in diverse personalizzazioni, la torre supporta fino a 200 kg./m² ideale per sostenere impianti luci, e può essere estesa in altezza fino a 20 mt. sotto calcolo statico specifico disponibile su richiesta.

GARANZIA

10 anni

PORTATA

200 kg/m²

**ASSICURAZIONE
PRODOTTO**

Danni a cose e persone
3.000.000



PRODOTTO
PROFESSIONALE
Per uso intensivo



Traverse ad aggancio rapido e bloccaggio automatico

Manine in alluminio con nottolino di sicurezza contro il distacco accidentale, per un montaggio semplice e rapido



Robusti pioli tondi Ø 50,8 mm. saldati al montante con rigatura anti-scivolo

Uniti al montante mediante robusta saldatura robotizzata su spessore maggiorato 2 mm

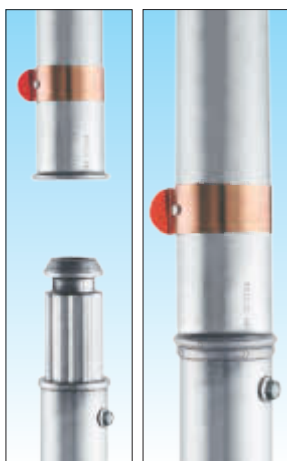

Bloccaggio automatico tra i montanti ad elevata tenuta

Un innesto immediato, con bloccaggio automatico, mediante fascetta in acciaio inox indeformabile avvolgente



Ogni montante utilizzabile a scala verticale integrata

Tutti i pioli vengono posizionati automaticamente ad un passo di salita di 30 cm. come scala verticale regolamentare



100%
**MADE IN
FRIGERIO**
PRODUCT

NORMA
**D.Lgs. n°81
trabattelli**

IN CONFORMITA'
NORMA

EN 1004-1

In foto articolo ALP QD-4 configurazione personalizzata per corsi di formazione anti-caduta

N.B. Per usare il ponteggio non ancorato, secondo EN 1004-1, è necessario posizionare i piani ad una distanza di mt. 2,1 (n°7 gradini) l'uno dall'altro equipaggiati di relativi parapetti intermedi come da configurazioni QD

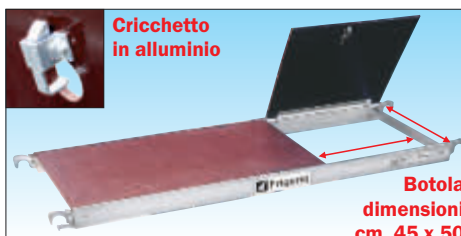

**Cricchetto
in alluminio**

**Botola
dimensioni
cm. 45 x 50**

Piano di lavoro in alluminio con botola di passaggio e superficie trattata in resina impermeabile

Telaio e ganci di attacco in alluminio con superficie in legno di betulla finlandese trattato su 2

lati in resina anti-macchia e impermeabile con anti-scivolo a rilievo efficace anche in presenza di acqua, dispositivo anti-sollevamento e botola di passaggio provvista di grilletto di bloccaggio automatico.

Ruote pivotanti Ø 150 mm. in poliuretano con livellamento integrato su ruota fino a 30 cm

Ruote made in Italy con nucleo anti-schiacciamento dotate di freno a doppia leva e di gamba telescopica livellatrice a vite in alluminio anti-ruggine che consente una facile regolazione senza influire sulla capacità di spostamento del trabattello

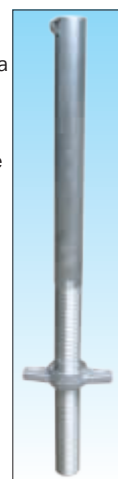

ALUPONT QUADRO - Ponteggio professionale

Codice art.	Descrizione	Peso kg.	Prezzo Euro
ALP PB20	Piano di lavoro con botola mt 1,97	13,3	248,00
ALP PB25	Piano di lavoro con botola mt 2,55	17,4	269,00
ALP PB30	Piano di lavoro con botola mt 3,10	21,8	362,00
ALP P20	Piano di lavoro mt 1,97	12,9	215,00
ALP P25	Piano di lavoro mt 2,55	17,0	247,00
ALP P30	Piano di lavoro mt 3,10	21,4	328,00
ALP QTB20	FermapiEDE perimetrale mt 1,97	10,0	144,00
ALP QTB25	FermapiEDE perimetrale mt 2,55	11,5	192,00
ALP QTB30	FermapiEDE perimetrale mt 3,10	12,0	202,00
ALP TB20	FermapiEDE piano singolo mt 1,97	6,5	90,00
ALP TB25	FermapiEDE piano singolo mt 2,55	8,0	138,00
ALP TB30	FermapiEDE piano singolo mt 3,10	9,0	148,00
ALP HD20	Telaio parapetto mt 1,97	4,2	141,00
ALP HD25	Telaio parapetto mt 2,55	5,1	157,00
ALP HD30	Telaio parapetto mt 3,10	5,8	173,00
ALP HDR20	Telaio parapetto interno mt 1,97	5,0	311,00
ALP HDR25	Telaio parapetto interno mt 2,55	5,5	347,00
ALP HDR30	Telaio parapetto interno mt 3,10	6,0	382,00
ALP H20	Traversa orizzontale mt 1,97	1,8	58,00
ALP H25	Traversa orizzontale mt 2,55	2,2	62,00
ALP H30	Traversa orizzontale mt 3,10	2,5	69,00
ALP D20	Traversa diagonale mt 1,97	1,9	60,00
ALP D25	Traversa diagonale mt 2,55	2,3	66,00
ALP D30	Traversa diagonale mt 3,10	2,6	71,00

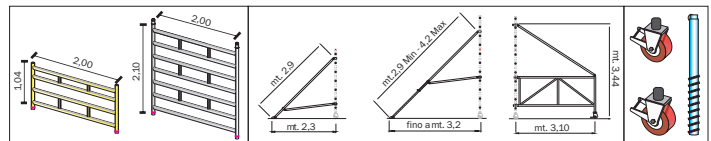

Codice art.	Descrizione	Larghezza MAX mt.	Lunghezza MAX mt.	Peso kg.	Prezzo Euro
ALP MP F5QD	Montante verticale terminale	2,00	1,05	5,6	275,00
ALP MV F1QD	Montante verticale intermedio a 7 gradini	2,00	2,10	11,5	524,00
ALP ST1	Estensore standard x altezze fino a mt. 10,62 al piano			4,9	168,00
ALP ST3	Estensore telescopico x altezze fino a mt. 14,82 al piano			5,7	215,00
ALP ST5	Estensore con ruota x altezze fino a mt. 14,82 al piano + H25 (Aggiungere ruota R15 + gamba livellatrice GT30)			10,0	450,00
ALP GT30	Gamba telescopica livellatrice a vite in alluminio antiruggine fino a 30 cm				51,00
ALP R15	Ruota anti-schiacciamento da Ø 150mm. freno a doppia leva				74,00
ALP R20	Ruota anti-schiacciamento da Ø 200mm. freno a doppia leva				86,00



Staffa stabilizzatrice articolata regolabile
 Realizzata in alluminio dotata di doppio braccetto per una regolazione semplice ed efficace e di piede basculante garantisce la sicurezza anche durante gli spostamenti del trabattello.

Resistenza e affidabilità non temono confronto
 Tubolare alta resistenza con spessore maggiorato garantisce un carico maggiore e la più lunga affidabilità nel tempo



In foto articolo ALP QD-1 con l'aggiunta di staffe stabilizzatrici

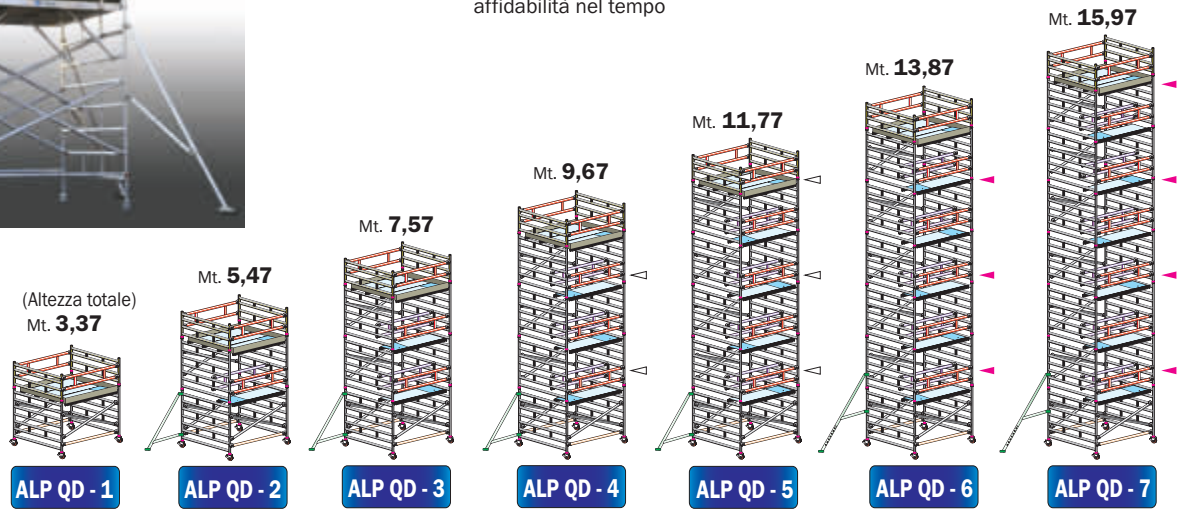

LEG. ANCORAGGIO
 ◀ = Obbligatorio
 ◁ = In Esterni

ALP QD - 1 **ALP QD - 2** **ALP QD - 3** **ALP QD - 4** **ALP QD - 5** **ALP QD - 6** **ALP QD - 7**

SENZA ANCORAGGIO in interni ed esterni Conforme EN 1004-1 **SENZA ANCORAGGIO in interni Conforme EN 1004-1** **ANCORAGGIO OBBLIGATORIO conforme D.Lgs. n° 81**

Codici articolo		ALP QD 1	ALP QD 2	ALP QD 3	ALP QD 4	ALP QD 5	ALP QD 6	ALP QD 7
ALTEZZA UTILE DI LAVORO	mt.	4,22	6,32	8,42	10,52	12,62	14,72	16,82
ALTEZZA D'INGOMBRO	mt.	3,37	5,47	7,57	9,67	11,77	13,87	15,97
ALTEZZA AL PIANO DI LAVORO	mt.	2,22	4,32	6,42	8,52	10,62	12,72	14,82
	LUNGHEZZA	mt. 1,97	mt. 2,55	mt. 3,10	n°	n°	n°	n°
ALP H20/25/30	Traversa orizzontale	58,00	62,00	69,00	2	2	2	6
ALP D20/25/30	Traversa diagonale	60,00	66,00	71,00	4	6	8	16
ALP HD20/25/30	Telaio parapetto	141,00	157,00	173,00	2	3	4	8
ALP HDR20/25/30	Telaio parapetto interno	311,00	347,00	382,00	0	1	2	6
ALP P20/25/30	Sempipiano lavoro	215,00	247,00	328,00	2	2	2	2
ALP PB20/25/30	Sempipiano lavoro con botola	248,00	269,00	362,00	1	2	3	7
ALP QTB20/25/30	FermapiEDE perimetrale terminale	144,00	192,00	202,00	1	1	1	1
ALP MV F1QD	Montante verticale quadro a 7 gradini		524,00		2	4	6	14
ALP MP F5QD	Montante verticale quadro terminale a 5 gradini		275,00		2	2	2	2
ALP ST1	Staffa stabilizzatrice fino a mt 10,62 al piano		168,00		0	4	4	0
ALP ST3	Staffa stabilizzatrice telescopica fino a mt 14,82 al piano		215,00		0	0	0	4
ALP GT30	Gamba telescopica livellatrice in alluminio antiruggine		51,00		4	4	4	4
ALP R15	Ruota anti-schiacciamento Ø150 mm. freno a doppia leva		74,00		4	4	4	4
LUNGHEZZA	Peso totale	kg	123	172	241	290	339	441
Mt. 1,97	Prezzo totale COMPLETO	€	3.558,00	5.426,00	7.966,00	9.834,00	11.702,00	13.758,00
LUNGHEZZA	Peso totale	kg	141	196	271	327	383	441
Mt. 2,55	Prezzo totale COMPLETO	€	3.755,00	5.708,00	8.333,00	10.286,00	12.239,00	16.333,00
LUNGHEZZA	Peso totale	kg	157	219	301	362	424	489
Mt. 3,10	Prezzo totale COMPLETO	€	4.086,00	6.193,00	8.972,00	11.079,00	13.186,00	17.588,00

ALUPONT - Passerelle di collegamento

Passerelle di collegamento tra torri Alupont con passaggio uomo

Disponibili con lunghezza fino a 4,5 mt. e con larghezza da 0,74 a 1,35 mt. le passerelle Alupont per il collegamento tra torri, sono indicate per impieghi di lavoro sulla lunghezza anche ad altezze elevate, di facile applicazione possono essere posizionate ogni 30 cm. in altezza e in corrispondenza di montanti di passaggio intermedi alle torri.



- ★ Utilizzabili abbinare con ogni tipo di trabattello ALUPONT e in corrispondenza degli appositi montanti di passaggio
- ★ Elemento parapetto a telaio per una protezione completa ad installazione immediata e con bloccaggio automatico
- ★ Parapetti e puntali di sostegno amovibili
- ★ Passerella allestita su robusto telaio in alluminio con superficie in legno di betulla finlandese trattato anti-scivolo e impermeabile
- ★ Passerella con sicura anti-vento
- ★ Fermapiedi il legno trattato in resina impermeabile con agganci indipendenti



Montante di passaggio



Passerella con superficie in lamiera mandorlata di alluminio

Su richiesta: Superficie passerella e fermapiedi in lamiera di alluminio mandorlato

Le passerelle di collegamento sono ideali per risolvere diversi problemi:

- Per scavalcare ostacoli di rilievo
- Per lavorare rapidamente ed economicamente su lunghe facciate a diverse altezze
- Per lasciare libero il passaggio di portoni che necessitano di lavoro costante

PORTATA

200 kg

GARANZIA

10 anni



Passerella mt. 4,50
con saette di sostegno



Passerella mt. 3,00

Codice articolo	Saette di sostegno comprese	Lunghezza passerella mt.	Larghezza di calpestio mt.	Peso totale Kg.	Prezzo Euro
ALP P20	--	1,97	0,60	27,0	215,00
ALP P25	--	2,55	0,60	34,6	247,00
ALP P30	--	3,10	0,60	40,8	328,00
ALP L35	--	3,50	0,60	54,1	1.190,00
ALP L40	Nr. 4 - H20	4,00	0,60	67,7	1.570,00
ALP L45	Nr. 4 - H20	4,50	0,60	76,0	1.813,00

Telaio parapetto nr. 1 per ogni lato Art.	Puntone intermedio compreso	Prezzo Euro/cad
ALP HD20	--	141,00
ALP HD25	--	157,00
ALP HD30	--	173,00
ALP CP35	Nr. 1	352,00
ALP CP40	Nr. 1	380,00
ALP CP45	Nr. 1	406,00

Fermapiedi 15 cm nr. 1 per ogni lato Art.	Prezzo Euro/cad
ALS TLS20	84,00
ALS TLS25	90,00
ALS TLS30	96,00
ALS TLS35	103,00
ALS TLS40	117,00
ALS TLS45	131,00

ALUPONT e EUROPONT - Accessori e ricambi



Ruota certificata EN 1004

Montaggio ad innesto con nucleo in poliuretano e fascia di appoggio anti-schiacciamento, anti-traccia e freno a doppia leva.

Disponibile per tutti i modelli ALUPONT

ALP R15	Ø 150 mm.	€ 74,00
ALP R20	Ø 200 mm.	€ 86,00



Morsetto girevole alluminio

Morsetto di collegamento in alluminio a stretta manuale, viene usato per unire elementi verticali al ponteggio,

Disponibile per tutti i modelli ALUPONT

ALS MOR MG	€ 77,00
------------	---------



Morsetto ortogonale alluminio

Morsetto di collegamento in alluminio a stretta manuale, viene usato per unire elementi perpendicolari, o a croce con angolo di 90°.

Disponibile per tutti i modelli ALUPONT

ALS MOR MF	€ 58,00
------------	---------



Fascetta inox anti-sfilo

Fascetta in acciaio inox avvolgente e indeformabile svolge il bloccaggio di sicurezza tra due spalle verticali.

Disponibile per tutti i modelli ALUPONT e per tutti i modelli EUROPONT

FASCETTA EUR	€ 11,00
FASCETTA ALP	€ 11,00



Dispositivo di ancoraggio ad altezza e distanza regolabile

Consente un sicuro collegamento tra il ponteggio ed il punto di ancoraggio a muro. E' realizzato mediante tubo Ø 45 mm. in acciaio zincato. Indicato per agganciarsi su tasselli ad occhiello e viene fissato al ponteggio mediante un morsetto ortogonale a doppia pinza in alluminio anti-ruggine. Il collegamento rigido risultante mantiene fissa la distanza tra ponteggio e il muro per evitare danneggiamenti alla parete dovuti ad oscillazioni inaspettate.

Dispositivo ideato per trabattelli di produzione Frigerio applicabile a tutti i modelli ALUPONT

ALP ANCOR65	Dispositivo di ancoraggio ALUPONT	€ 83,00
-------------	-----------------------------------	---------



Dispositivo di ancoraggio ad altezza e distanza regolabile

Consente un sicuro collegamento tra il ponteggio ed il punto di ancoraggio a muro. E' realizzato mediante tubo Ø 45 mm. in acciaio zincato. Indicato per agganciarsi su tasselli ad occhiello, viene fissato al ponteggio mediante un morsetto ortogonale a doppia pinza in acciaio zincato. Il collegamento rigido mantiene fissa la distanza tra ponteggio e il muro per evitare danneggiamenti alla parete dovuti ad oscillazioni inaspettate.

Dispositivo ideato per trabattelli di produzione Frigerio applicabile a tutti i modelli EUROPONT

P ANCORF	Dispositivo di ancoraggio EUROPONT	€ 53,00
----------	------------------------------------	---------



Disponibile per tutti i modelli ALUPONT e per tutti i modelli EUROPONT

Carrucola auto-frenante certificata per trabattelli max 50 kg.

Carrucola auto-frenante in acciaio zincato certificata per trabattelli con blocco di sicurezza della fune a carico quando non sostenuta dall'operatore. Peso: 2,5 kg. - Portata: 50 kg. - Fune: Ø da 18 a 22 mm. - Puleggia in nylon con nr. 2 cuscinetti a sfera - morsetto di aggancio per Ø tra 40 e i 51 mm.

Bandiera girevole ad aggancio rapido e bloccaggio automatico

Costruita in acciaio zincato con dispositivo di aggancio rapido a bloccaggio automatico che consente di fissare il sostegno ad ogni tubo tra i 38 e i 52 mm. di diametro e ad ogni altezza del ponteggio. La bandiera girevole consente di ricevere comodamente il carico sul piano di lavoro senza che l'operatore sia costretto a sporgere il busto all'esterno della struttura.

ALP CARRU	Carrucola autofrenante in acciaio	€ 174,00
ALP BANGI	Bandiera girevole ad aggancio rapido	€ 134,00

Gamba livellatrice

Gamba telescopica livellatrice per ruota ad innesto. Innestata nella spalla verticale di base, consente un livellamento a vite sulla ruota fino a 30 cm. La regolazione è mantenuta anche durante gli spostamenti del trabattello.

Disponibile per tutti i modelli ALUPONT

ALP GT30	€ 51,00
----------	---------



Piastra di base livellatrice

Gamba telescopica livellatrice con piastra di base che viene innestata nel montante verticale di base, e consente un appoggio fisso a terra con livellamento a vite fino a 30 cm.

N.B. L'applicazione di piastre di base trasforma il trabattello in una struttura fissa che deve essere prima regolamentata ed approvata dal nostro ufficio tecnico

ALP PDB	€ 71,00
---------	---------

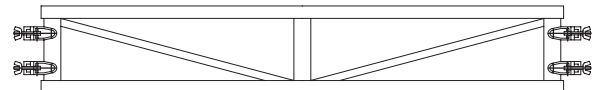

Dispositivo ideato per trabattelli di produzione Frigerio applicabile a tutti i modelli ALUPONT dietro approvazione del nostro ufficio tecnico

Travi orizzontali di supporto

Elementi strutturali a telaio tralicciato ad alta portata, utilizzati per configurazioni speciali, utili per collegare tra loro torri o strutture speciali o per creare passerelle tra strutture personalizzate ALUPONT

ALS TRS20	Lunghezza	mt.	1,97	€ 398,00
ALS TRS25	Lunghezza	mt.	2,55	€ 465,00
ALS TRS30	Lunghezza	mt.	3,10	€ 534,00

D.P.I. - Dispositivi di Protezione Individuale per trabattelli

I Dispositivi di Protezione Individuale (D.P.I.) sono delle attrezzature con lo scopo di salvaguardare la persona che li indossano da infortuni e da cadute accidentali mentre si trova ad operare in quota.

I D.P.I. da utilizzare, nel particolare caso dei trabattelli o ponti su ruote, richiedono un corso di formazione specifico, e si identificano come: **Casco omologato con sotto-elemento, imbracatura con n° 2 punti di ancoraggio, cordino con assorbitore e doppio connettore, cintura di posizionamento con cordino di posizionamento e moschettone e guanti, scarpe anti-infortunistiche.**

N.B. I dispositivi anti-caduta, quali l'imbragatura con dispositivo guidato o con cordino ad assorbitore di energia, sono utilizzabili solo per trabattelli già ancorati a parte fissa secondo D.Lgs. n° 81 e sono necessari durante il montaggio, l'uso e lo smontaggio di trabattelli (ad esclusione di trabattelli che dispongono di sistemi AUTOMONTANTI) ogni volta che l'operaio si trova ad operare in condizione di lavoro in quota ovvero ad un'altezza superiore a mt. 2 da il piano di lavoro sottostante completo di parapetti laterali.

ELMETTO Dispositivo di protezione generico

Calotta in polietilene alta densità, molto leggero, visiera, bordo sgocciolatoio, senza fori di ventilazione, scanalature laterali per attacco di cuffie e visiere, bardatura interna a 6 cardini con fascia antisudore in pelle sintetica.



Resistente per temperature fino a -20°C o per lavori su impianti elettrici 440 Vac, peso 280 grammi.

CE: EN 397

DPI CASCO

€ 28,00

CINTURINO SOTTOMENTO Dispositivo di protezione generico



Cinturino sottogola in tessuto sintetico a 4 cardini completo di sotto-mento regolabile e chiusura con aggancio rapido.

DPI MENTO

€ 25,00

CINTURA DI POSIZIONAMENTO Dispositivo di supporto ideato per aiuto alle procedure di montaggio

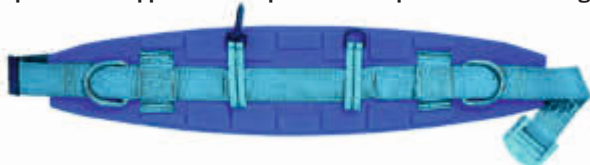

Cintura di posizionamento utile per stazionare ad altezze intermedie ed operare a mani libere per la movimentazione dei componenti.

Dotata di due punti di ancoraggio laterali, in materiale 100% poliammide di colore bluette, schienalino anatomico imbottito con ganci per gli attrezzi, due anelli laterali, peso 650 g

Da utilizzare obbligatoriamente con cordino di posizionamento

Misure Disponibili: unica con fibbie regolabili - **CE: EN358**

DPI CINTA

€ 79,00

CORDINO DI POSIZIONAMENTO Dispositivo anti-caduta



Cordino diametro 12 mm, 100% poliammide, regolabile, lunghezza massima m 1,50

CE: EN 358

DPI CORDI

€ 41,00

MOSCHETTONE AUTOMATICO Dispositivo anti-caduta



Moschettone automatico in acciaio zincato. **CE: EN362**

DPI MOSC

€ 20,00

Utilizzabile solo per trabattelli già ancorati a parte fissa secondo D.Lgs. n° 81

IMBRACATURA A 2 PUNTI DI ANCORAGGIO Dispositivo anti-caduta

Imbracatura a 2 punti di ancoraggio dorsale, e sternale può essere utilizzata sia su trabattelli che su scale fisse o scale portabili. Realizzato in tessuto poliestere di lunga durata, anello a «D» dorsale in acciaio galvanizzato completamente scorrevole per un maggior confort, fibbie accoppiate su petto e gambe, nastro pettorale da 45 mm in poliammide con fibbia metallica ad apertura rapida. Peso 600 g.

Applicazioni: Impalcature, ponteggi, carro ponti, lavori su tetti inclinati, scalate e discese su strutture e torri in verticale, per rischi di caduta superiore ai 50 cm, unica misura completamente regolabile, da utilizzare con moschettoni, dispositivi guidati e fettucce a scelta - **CE: EN361**



DPI IMBRAGA2

€ 99,00

Utilizzabile solo per trabattelli già ancorati a parte fissa secondo D.Lgs. n° 81

CORDINO CON ASSORBITORE DI ENERGIA E DOPPIO CONNETTORE Dispositivo anti-caduta

Cordino anti-caduta lungo 2 metri con assorbitore di energia, dotato di moschettone a ghiera CS20 e di doppio connettore in acciaio inox con 63 mm di apertura per l'aggancio a trabattelli con tubi di diametro Ø massimo di 5,5 cm.

Applicazioni:

Lavori su impalcature e ponteggi, da utilizzare con imbracature a scelta.

CE: EN 355 - EN 362

DPI ASSORBI

€ 213,00

Utilizzabile solo per trabattelli già ancorati a parte fissa secondo D.Lgs. n° 81

DISPOSITIVO GUIDATO Dispositivo anti-caduta

Comprendivo di linea di ancoraggio a fune, diametro Ø 12 mm. e lunghezza di 10 o 15 metri,

- Carrello di scorrimento leggero realizzato in acciaio inox che si sposta sulla fune senza interventi manuali.
- Molto resistente alla corrosione.
- Il cordino da 30 cm. ed il connettore facilitano il collegamento all'imbragatura.

Utilizzabile anche su scale a pioli, permette di lavorare a mani libere e consente la massima libertà di movimento.

In caso di caduta il carrello si blocca automaticamente lungo la fune.

Da utilizzare con moschettoni e fettucce a scelta e imbracature con attacco dorsale o sternale.

DPI AC MT 10

€ 241,00

DPI AC MT 15

€ 318,00

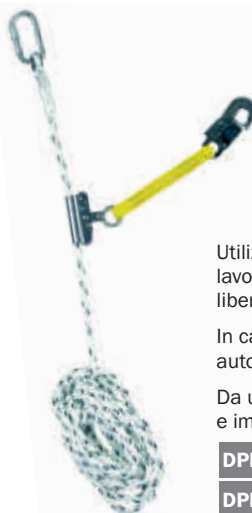

SGABELLI E PIATTAFORME



PROVENIENZA DI FABBRICAZIONE

Prodotto realizzato interamente in Italia nello stabilimento di Frigerio Carpenterie Spa



Prodotto realizzato interamente in Italia commercializzato da Frigerio Carpenterie Spa sulla base di collaborazione partner

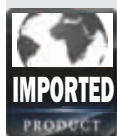

Prodotto di importazione estera commercializzato da Frigerio Carpenterie Spa



AREA MERCIOLOGICA

Prodotto domestico per uso hobbistico testato con 10.000 cicli di fatica



Prodotto professionale per uso intensivo testato con 50.000 cicli di fatica



ASSICURAZIONE CIVILE

Assicurazione civile per danni a cose e persone fino a € 3.000.000 dovuti a difetti di produzione



GARANZIA PRODOTTO

Garanzia prodotto fino a 2 anni sui difetti di produzione



Garanzia prodotto fino a 10 anni sui difetti di produzione

NORMATIVE DI RIFERIMENTO



Normativa Italiana
Decreto Legislativo n° 81 del 9 aprile 2008 differenziata per tipologia prodotto

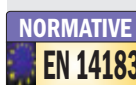

Normativa Europea
UNI EN 14183:2004
Sgabelli a gradini

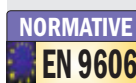

Normativa Europea
Prove di qualificazione dei saldatori
EN ISO 9606-1:2017 - EN ISO 9606-2:2006

I prodotti possono non essere assoggettati a tutti i marchi sovraesposti

INDICE

SGABELLI AD USO HOBBISTICO

Art. WR - WRG	Pag. 67
Art. WK	Pag. 68
Art. WKP	Pag. 68
Art. WX	Pag. 67
Art. 6014	Pag. 69
Art. 6030	Pag. 69

PIATTAFORME AD USO HOBBISTICO

Art. BC	Pag. 66
---------	---------

SGABELLI PROFESSIONALI

Art. WT	Pag. 70
Art. WZ	Pag. 71
Art. 6033	Pag. 72
Art. 6017	Pag. 73
Art. 6027	Pag. 74
Art. 6029	Pag. 75
Art. 1990	Pag. 76
Art. EDIL150	Pag. 80

PIATTAFORME PROFESSIONALI

Art. BZ	Pag. 78
Art. TZ	Pag. 79

ASSOCIAZIONI DI CATEGORIA



ASSOCIAZIONE COSTRUTTORI
ATTREZZATURE LAVORO

Associazione costruttori
attrezzature da lavoro



TUV SUD
Product
Service



ENTI DI CERTIFICAZIONE

Politecnico di Milano



Laboratorio di prove tecniche
e consulenza industriale

Piattaforma ad uso hobbistico

GARANZIA
2 anni
PORTATA
120 kg

In alluminio a doppia salita ripiegabile

Cod. BC

- ★ Realizzato in alluminio anodizzato anti-macchia
- ★ Piattaforma larga 30 cm. con superficie anti-scivolo
- ★ Gradino profondo 40 mm.
- ★ Ripiegabile con cerniere in acciaio verniciato e blocco di sicurezza
- ★ Piedini in materiale sintetico anti-sdrucchiolo
- ★ Imballato in plastica trasparente
- ★ Art. SCA BC/02 e SCA BC/02S con gradini dotati di nervature anti-urto in acciaio zincato
- ★ Art. SCA BC/02 e SCA BC/02S dotato di maniglia per il trasporto
- ★ Art. SCA BC/03R dotato di n° 4 gambe telescopiche ad altezza regolabile per adattamento a pendenze o dislivelli
- ★ Libretto e norme d'uso

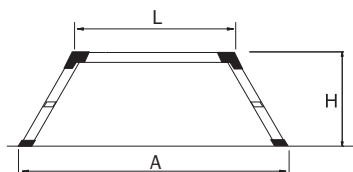
Gradino 40 mm. con nervature anti-urto in acciaio zincato

Cintino in nylon per maniglia trasporto

Gancio anti-chiusura in acciaio verniciato
Ripiegabile per il trasporto

Ogni piede ad altezza regolabile con sfilo telescopico
Gradino in alluminio profondo 40 mm.
 unito al robusto profilo montante scatolato e alettato con perni in acciaio zincato

Art. SCA BC/03R con gambe estraibili a sfilo telescopico per l'adattamento ai dislivelli

Ogni piede può essere regolato in modo indipendente a scatti di 9 cm. con spina a molla per compensare pendenze e dislivelli fino a 29 cm.



Articolo	Gradini piattaforma compresa n°	Altezza piattaforma H mt.	Altezza di lavoro piano + 2mt mt.	Dimensioni piattaforma L x S cm.	Larghezza B mt.	Scartamento al suolo A mt.	Peso kg	Prezzo
								Euro
SCA BC/2S	2	0,50	2,50	58 x 30	0,41	0,83	3,2	74,00
SCA BC/2	2	0,50	2,50	89 x 30	0,41	1,12	3,7	83,00
SCA BC/3R	2	0,62 - 0,91	2,62 - 2,91	93 x 30	0,43 - 0,49	1,33 - 1,51	5,7	96,00

Sgabello ad uso hobbistico

Pieghevole con gradini a scomparsa in acciaio

Cod. WR - WRG

- ★ Sgabello pieghevole con gradini a scomparsa
- ★ Costruito in acciaio verniciato con polveri epossidiche
- ★ Art. WR con ampi gradini in acciaio con zigrinatura anti-scivolo
- ★ Art. WRG con ampi gradini in acciaio ricoperti in gomma
- ★ Piedini in materiale sintetico anti-sdrucciolo
- ★ Piedini maggiorati con superficie anti-sdrucciolo
- ★ Imballato in plastica trasparente



GARANZIA
2 anni

PORTATA
150 kg

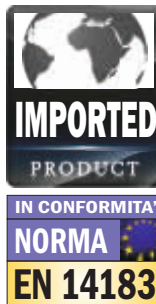

Art. WR con ampi gradini in acciaio verniciato con profonda zigrinatura anti-scivolo

Art. WRG con ampi gradini in acciaio verniciato ricoperti in gomma anti-scivolo



art. SCA WR/02

art. SCA WRG/02

Codice Articolo	Gradini totali n°	Altezza		Lunghezza chiusa L mt.	Larghezza sgabello		Scartamento al suolo A mt.	Peso kg.	Prezzo WRG	Prezzo WR
		H mt.	Altezza di lavoro H + 2mt mt.		B mt.	A mt.			Euro	Euro
SCA WR-WRG/2	2	0,47	2,47	0,85	0,47	0,56	3,7	36,00	39,00	
SCA WR-WRG/3	3	0,69	2,69	1,10	0,47	0,65	5,3	48,00	52,00	
SCA WR-WRG/4	4	0,91	2,91	1,35	0,47	0,82	6,7	61,00	65,00	

Sgabello ad uso hobbistico

Pieghevole con gradini a scomparsa

Cod. WX

- ★ Sgabello pieghevole con gradini a scomparsa
- ★ Costruito in acciaio verniciato con polveri epossidiche
- ★ Blocco chiusura di sicurezza con tasto di sblocco rapido
- ★ Ampii gradini di dimensioni mt. 0,30 x 0,20 in acciaio ricoperti in gomma anti-scivolo
- ★ Piedini in materiale sintetico anti-sdrucciolo
- ★ Facile da riporre con ingombro chiuso di 4 cm
- ★ Provvisto di comodo manico per il trasporto
- ★ Libretto e norme d'uso



GARANZIA
2 anni

PORTATA
150 kg

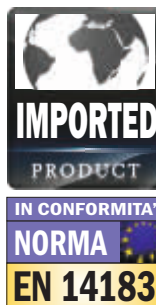

Sicurezza anti-chiusura/apertura con pulsante di sblocco rapido

Dotato di maniglia per il trasporto



Occupa Solo 4 cm

Codice Articolo	Gradini totali mt.	Altezza		Lunghezza chiusa L mt.	Larghezza sgabello mt.	Dimensione gradini cm	Peso kg.	Prezzo
		H mt.	Altezza di lavoro H + 2mt mt.					Euro
SCA WX/02	2	0,44	244	0,57	0,50	30 x 20	4,0	29,00

Sgabello ad uso hobbistico

GARANZIA
2 anni
PORTATA
150 kg

Pieghevole con gradini a scomparsa

Cod. WK

- ★ Sgabello pieghevole con gradini a scomparsa
- ★ Costruito in acciaio verniciato con polveri epossidiche
- ★ Ampi gradini in acciaio ricoperti in gomma anti-scivolo
- ★ Dotato di para-ginocchia alto 36 cm. ricoperto in gomma morbida utile anche come schienale quando seduti
- ★ Piedini in materiale sintetico anti-sdrucchiolo
- ★ Imballato in plastica trasparente
- ★ Libretto e norme d'uso



Ampi gradini con chiusura a scomparsa in acciaio verniciato ricoperti in gomma

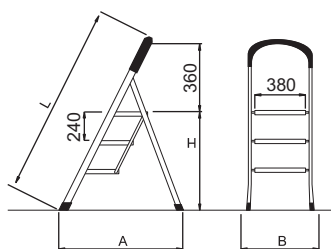

Codice Articolo	Gradini totali n°	Altezza		Lunghezza chiusa L mt.	Larghezza sgabello B mt.	Scartamento al suolo		Peso kg.	Prezzo Euro
		H mt.	Altezza di lavoro H + 2mt mt.			A mt.			
SCA WK/2	2	0,47	2,47	0,94	0,47	0,49	4,2	41,00	
SCA WK/3	3	0,71	2,71	1,21	0,47	0,65	6,0	53,00	
SCA WK/4	4	0,94	2,94	1,46	0,47	0,81	8,0	67,00	

Sgabello ad uso hobbistico

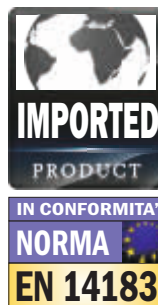
GARANZIA
2 anni
PORTATA
150 kg

Sgabello pieghevole con gradini a scomparsa e parapetto

Cod. WKP

- ★ Sgabello pieghevole con gradini a scomparsa
- ★ Costruito in acciaio verniciato con polveri epossidiche
- ★ Ampi gradini in acciaio ricoperti in gomma anti-scivolo
- ★ Dotato di parapetto alto 60 cm. per l'appoggio del busto
- ★ Piedini in materiale sintetico anti-sdrucchiolo
- ★ Imballato in plastica trasparente
- ★ Libretto e norme d'uso



Ampi gradini con chiusura a scomparsa in acciaio verniciato ricoperti in gomma

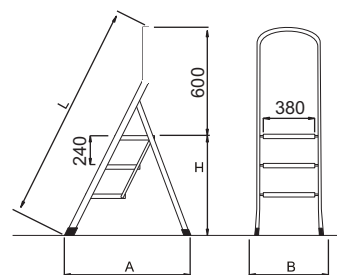

Codice Articolo	Gradini totali n°	Altezza		Lunghezza chiusa L mt.	Larghezza sgabello B mt.	Scartamento al suolo		Peso kg.	Prezzo Euro
		H mt.	Altezza di lavoro H + 2mt mt.			A mt.			
SCA WKP/3	3	0,72	2,72	1,41	0,48	0,63	6,5	63,00	
SCA WKP/4	4	0,96	2,96	1,67	0,48	0,77	8,5	80,00	
SCA WKP/5	5	1,20	3,20	1,93	0,49	0,91	10,5	92,00	

Sgabello ad uso hobbistico

Pieghevole a doppia salita con barre distanziatrici

Cod. 6030

- ★ Costruito in alluminio anodizzato anti-macchia
- ★ Gradino profondo mm. 80 anti-scivolo
- ★ Rifiniture dei particolari e tappi anti-graffio
- ★ Cerniera in acciaio verniciato nero
- ★ Barre distanziatrici automatiche di sicurezza anti-apertura e antri-chiusura realizzate in acciaio verniciato nero
- ★ Base rinforzata non nervature anti-urto in acciaio zincato
- ★ Piedini in gomma con superficie anti-sdrucchiolo
- ★ Imballato in plastica trasparente
- ★ Libretto e norme d'uso



Ripiano terminale cm. 18 x 33 con cerniera in acciaio zincato



Gradino piano profondo mm. 80 con zigrinatura anti-scivolo

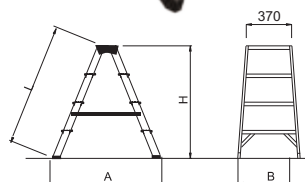

Codice Articolo	Gradini ripiano compreso n°	Altezza ripiano H mt.	Altezza di lavoro ripiano + 2mt mt.	Lunghezza L mt.	Larghezza sgabello B mt.	Scartamento al suolo A mt.	Peso kg.	Prezzo
								Euro
SCA 6030/2	2	0,37	2,37	0,42	0,37	0,40	1,6	44,00
SCA 6030/3	3	0,59	2,59	0,65	0,40	0,56	2,5	59,00
SCA 6030/4	4	0,81	2,81	0,88	0,42	0,72	3,4	80,00



GARANZIA
2 anni

PORTATA
150 kg

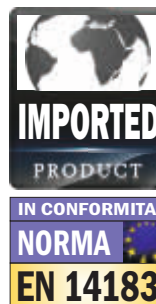

Scaletta ad uso hobbistico

Scaletta pieghevole con piattaforma e para-ginocchia

Cod. 6014

- ★ Costruito in alluminio anodizzato anti-macchia
- ★ Gradino profondo mm. 80 con superficie anti-scivolo
- ★ Rifiniture dei particolari e tappi anti-graffio
- ★ Montante scatolato mm. 40 x 25
- ★ Piattaforma di riposo mm. 240 x 320
- ★ Dotato di para-ginocchia alto 46 cm. con maniglia
- ★ Cavalletto di sostegno con nervature di rinforzo anti-urto
- ★ Piedini in materiale sintetico anti-sdrucchiolo
- ★ Imballato in plastica trasparente
- ★ Libretto e norme d'uso



Gradino profondo 80 mm. anti-scivolo



Piattaforma dimensioni cm. 24 x 32

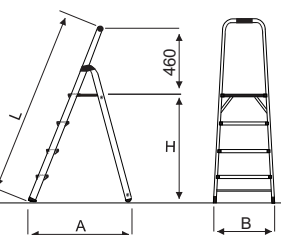

Nervature di rinforzo anti-urto



Codice Articolo	Gradini totali piattaforma compresa n°	Altezza piattaforma H mt.	Altezza di lavoro piano + 2mt mt.	Lunghezza L mt.	Larghezza scala B mt.	Scartamento al suolo A mt.	Peso kg.	Prezzo
								Euro
SCA 6014/3	3	0,47	2,47	0,94	0,47	0,49	4,2	57,00
SCA 6014/4	4	0,71	2,71	1,21	0,47	0,65	6,0	68,00
SCA 6014/5	5	0,94	2,94	1,46	0,47	0,81	8,0	83,00



GARANZIA
2 anni

PORTATA
150 kg

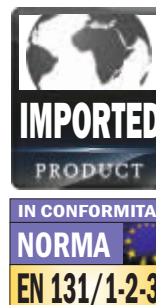

Sgabello professionale

Anodizzato con gradini a scomparsa e parapetto ribaltabile

Cod. WT

- ★ Costruito in alluminio anodizzato anti-macchia
- ★ Ampi gradini a scomparsa profondi 205 mm. con superficie in robusto profilato d'alluminio zigrinato e bande in gomma anti-scivolo
- ★ Parapetto in alluminio ribaltabile alto 50 cm. con maniglia di bloccaggio e sbloccaggio rapido
- ★ Dotato di rotelle di scorrimento ai piedi del cavalletto per lo spostamento dello sgabello a carriola
- ★ Piedini in materiale sintetico anti-sdruciolio
- ★ Dotato di elementi di rinforzo base anti-urto
- ★ Imballo in scatola di cartone rifinito bianco con locandina di presentazione
- ★ Libretto e norme d'uso

Sgabello professionale in alluminio, molto solido e robusto, dotato di piccolo parapetto ribaltabile, ideale per raggiungere comodamente altezze in locali d'interni, garantisce sempre un pratico e svariato utilizzo. Con i gradini a scomparsa e le rotelle di scorrimento è facile da spostare e riporre.

GARANZIA
2 anni

PORTATA
150 kg



IMPORTED
PRODUCT

NORMA
EN 14183



Certificato da
POLITECNICO

NORMA
D.Lgs. n°81
sgabelli

In foto articolo SCA WT/03



Minimo ingombro con gradini a scomparsa occupa poco spazio



Parapetto d'alluminio ribaltabile alto 55 cm con maniglia di blocco e sblocco rapido



Barra distanziatrice ad apertura automatica e robusti gradini anti-scivolo profondi 20 cm.

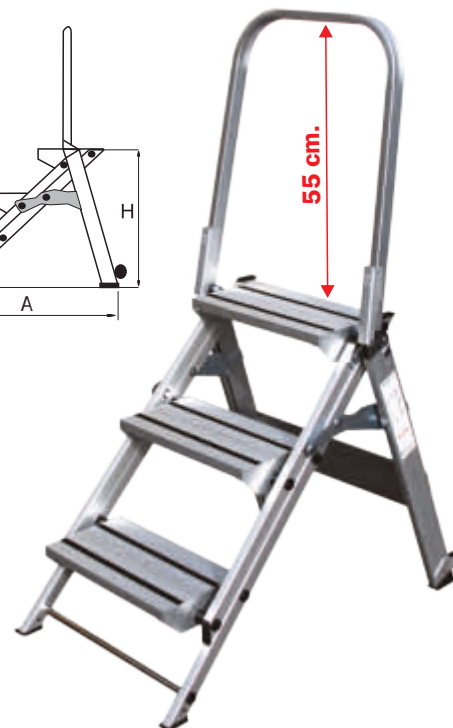
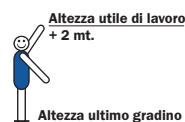
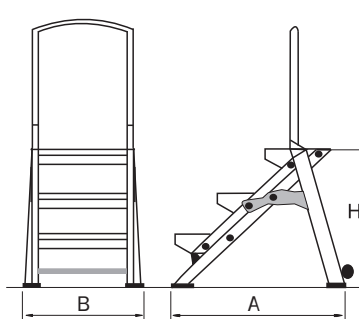

Codice Articolo	Gradini totali n°	Normative tipo	Altezza H mt.	Altezza di lavoro H + 2mt mt.	Scartamento al suolo A mt.	Larghezza sgabello B mt.	Dimensioni trasporto mt.	Peso kg.	Prezzo
									Euro
SCA WT/2	2	EN 14183	0,44	2,44	0,54	0,54	78 x 54 x 14	6,8	177,00
SCA WT/3	3	EN 14183	0,66	2,66	0,83	0,56	109 x 56 x 14	9,5	222,00
SCA WT/4	4	EN 14183	0,88	2,88	1,12	0,58	139 x 58 x 14	11,6	273,00
SCA WT/5	5	D.Lgs.n° 81	1,10	3,10	1,41	0,60	169 x 61 x 14	14,0	329,00

Sgabello professionale

Pieghevole con piattaforma in alluminio e parapetto richiudibile ad aggancio rapido

Cod. WZ

- ★ Gradini in lega leggera indeformabili con superficie anti-scivolo: **profondità 200 mm.**
- ★ Ampia piattaforma di arrivo con superficie anti-scivolo: **profondità 420 mm.**
- ★ Montanti in tubo rettangolare con angoli arrotondati anti-graffio
- ★ Comoda Inclinazione di salita a 50° consente una salita e discesa in posizione frontale
- ★ N°2 ruote per la movimentazione tipo «carriola» sia quando a aperto che quando richiuso
- ★ Parapetto ribaltabile per un comodo appoggio delle ginocchia ad altezza 69 cm.
- ★ Piedini in materiale sintetico anti-scivolo
- ★ Anno di produzione e marchio produttore
- ★ libretto e norme d'uso

GARANZIA
10 anni

PORTATA
150 kg

ASSICURAZIONE
PRODOTTO
Danni a cose e persone
3.000.000

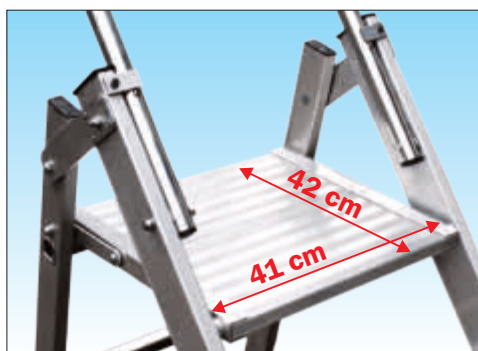

Grande piattaforma di lavoro realizzata 100% in alluminio anti-ruggine di dimensioni mm. 400 x 500



Spostamento a carriola con ruote Ø 80 mm in plastica rinforzata

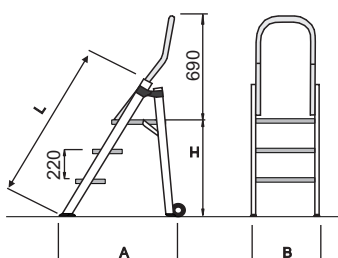

Sgabello con larghezza maggiorata 54 cm.



In foto articolo SCA WZ/03

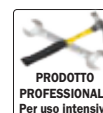

Parapetto realizzato con tubo Ø 32 mm. in alluminio ribaltabile ad aggancio rapido



Gradino piano profondo 200 mm.



Cerniere realizzate in robusto profilo di alluminio anti-ruggine



Sgabello richiudibile per la rimessa a magazzino

Codice Articolo	Altezza piattaforma H mt.	Altezza di lavoro piano + 2mt mt.	Lunghezza L mt.	Larghezza sgabello B mt.	Scartamento al suolo A mt.	Dimensioni trasporto A mt.	Peso kg.	Prezzo Euro
SCA WZ/03	0,69	2,69	1,25	0,55	1,15	1,27 x 0,55 x 0,48	11,0	445,00



Sgabello professionale

Pieghevole a doppia salita

Cod. 6033

- ★ Sgabello pieghevole in alluminio a doppia salita
- ★ Gradino anti-scivolo profondo mm. 83 unito al montante mediante robusta saldatura ad angolo nascosta alla vista
- ★ Montante scatolato a doppia anima mm. 80 x 23
- ★ Ripiano in alluminio da mm. 200 x 300
- ★ Barre distanziatrici automatiche di sicurezza anti-apertura e anti-chiusura realizzate in alluminio anti-ruggine
- ★ Rinforzi inferiori per irrigidimento base
- ★ Piedini maggiorati con superficie anti-sdruciuolo
- ★ Imballo in termoretraibile forte 80 micron
- ★ Anno di produzione e marchio del produttore
- ★ Libretto e norme d'uso

Indicato per lavorare in ambienti industriali che richiedono un sostegno molto stabile e sicuro in ogni condizione di impiego e che consente spostamenti pratici e veloci.

GARANZIA
10 anni

PORTATA
150 kg

ASSICURAZIONE
PRODOTTO
Danni a cose e persone
3.000.000



In foto articolo SCA 6033/04



Finitura terminale piatta con cerniera in acciaio crea un ripiano mm 200 x 300



Barre distanziatrici automatiche in alluminio anti-apertura e anti-chiusura



Gradino antiscivolo profondo 83 mm. accoppiato al montante con robusta saldatura ad angolo nascosta vista



Base rinforzata con nervature anti-urto in alluminio e piedi in gomma certificata in ad innesto anti-distacco



articolo SCA 6033/03

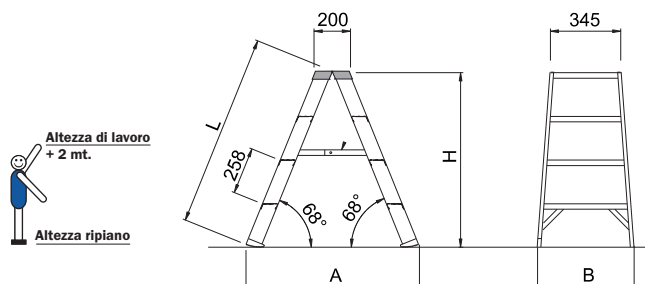

Codice Articolo	Gradini ripiano compreso n°	Lunghezza L mt.	Altezza ripiano H mt.	Altezza di lavoro ripiano + 2mt mt.	Larghezza sgabello B mt.	Scartamento al suolo A mt.	Peso kg.	Prezzo
								Euro
SCA 6033/02	2x2	0,55	0,48	2,48	0,46	0,58	3,5	101,00
SCA 6033/03	2x3	0,80	0,72	2,72	0,49	0,78	5,0	125,00
SCA 6033/04	2x4	1,06	0,96	2,96	0,53	0,97	6,5	151,00

Sgabello professionale

**Pieghevole con piattaforma
in nylon rinforzato**

Cod. 6017

- ★ Sgabello pieghevole con piattaforma in nylon
- ★ Gradino anti-scivolo profondo mm. 83 unito al montante mediante robusta saldatura ad angolo nascosta alla vista
- ★ Montante scatolato a doppia anima mm. 80 x 23
- ★ Piattaforma in poliuretano rinforzato da mm. 260 x 290 con biella automatica di sicurezza anti-chiusura
- ★ Rinforzi inferiori per irrigidimento base
- ★ Piedini maggiorati con superficie anti-sdruciuolo
- ★ Imballo in termoretraibile forte 80 micron
- ★ Anno di produzione e marchio del produttore
- ★ Libretto e norme d'uso

Pratico e funzionale appositamente studiato per la gestione delle scaffalature all'interno di magazzini industriali.

GARANZIA
10 anni

PORTATA
150 kg

**ASSICURAZIONE
PRODOTTO**
Danni a cose e persone
3.000.000



Sgabelli e Piattaforme

In foto articolo SCA 6017/04

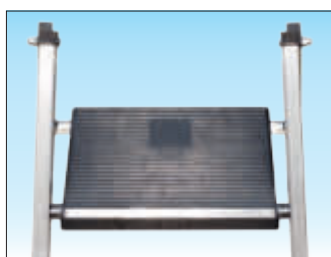

Piattaforma in poliuretano rinforzato mm. 260 x 290 con biella automatica di sicurezza anti-chiusura



Cerniera cavalletto posteriore realizzata in fusione di alluminio



Gradino antiscivolo profondo 83 mm. accoppiato al montante con robusta saldatura ad angolo nascosta vista



Base rinforzata con nervature anti-urto in alluminio e piedi in gomma certificata in ad innesto anti-distacco



articolo
SCA 6017/03

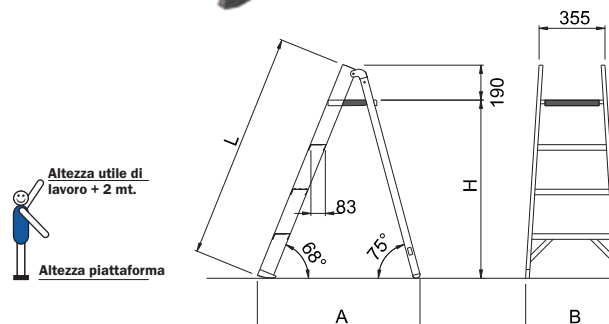

Codice Articolo	Gradini piattaforma compresa n°	Lunghezza L mt.	Altezza piattaforma		Larghezza sgabello B mt.	Scartamento al suolo		Peso kg.	Prezzo Euro
			H mt.	Altezza di lavoro piano + 2mt mt.		A mt.	B mt.		
SCA 6017/02	2	0,75	0,48	2,48	0,48	0,55	4,0	92,00	
SCA 6017/03	3	1,00	0,72	2,72	0,51	0,71	5,0	110,00	
SCA 6017/04	4	1,26	0,96	2,96	0,54	0,87	6,0	126,00	

Sgabello professionale

Pieghevole con piattaforma in alluminio

Cod. 6027

- ★ Sgabello pieghevole con piattaforma in alluminio
- ★ Gradino anti-scivolo profondo mm. 83 unito al montante mediante robusta saldatura ad angolo nascosta alla vista
- ★ Montante scatolato a doppia anima mm. 80 x 23
- ★ Piattaforma in alluminio da mm. 260 x 400
- ★ Barre distanziatrici automatiche di sicurezza anti-apertura e anti-chiusura realizzate in alluminio anti-ruggine
- ★ Rinforzi inferiori per irrigidimento base
- ★ Piedini maggiorati con superficie anti-sdruciuolo
- ★ Imballo in termoretraibile forte 80 micron
- ★ Anno di produzione e marchio del produttore
- ★ Libretto e norme d'uso

Ideale per interventi di manutenzione, garantisce una comoda posizione di lavoro sulla piattaforma realizzata 100% in alluminio con dimensioni maggiorate e una superficie anti-scivolo.

GARANZIA
10 anni

PORTATA
150 kg

ASSICURAZIONE
PRODOTTO
Danni a cose e persone
3.000.000



100%
MADE IN
FRIGERIO
PRODUCT

NORMA
EN 14183



Certificato da
POLITECNICO

In foto articolo SCA 6027/03

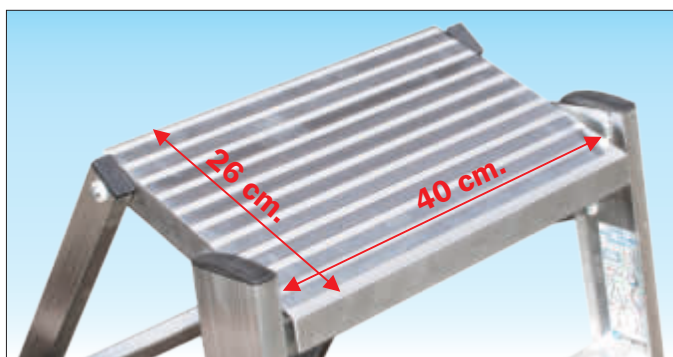

Ampia piattaforma in alluminio di dimensioni 260 x 400 mm.



Gradino antiscivolo profondo 83 mm. accoppiato al montante con robusta saldatura ad angolo nascosta vista



Base rinforzata con nervature anti-urto in alluminio e piedi in gomma certificata in ad innesto anti-distacco



articolo
SCA 6027/02

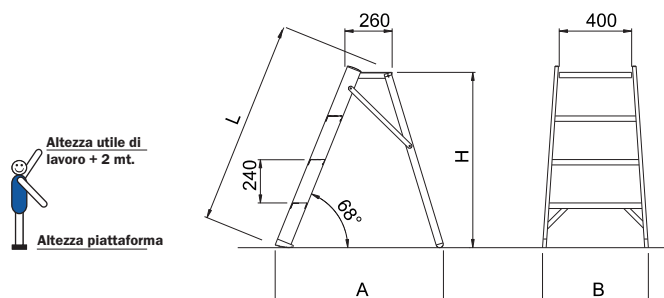

Codice Articolo	Gradini piattaforma compresa n°	Lunghezza L mt.	Altezza piattaforma		Altezza di lavoro piano + 2mt mt.	Larghezza sgabello B mt.	Scartamento al suolo		Peso kg.	Prezzo
			H mt.	A mt.			B mt.	Euro		
SCA 6027/02	2	0,70	0,48	2,48	0,52	0,59	4,0	140,00		
SCA 6027/03	3	0,95	0,72	2,72	0,55	0,76	5,0	158,00		
SCA 6027/04	4	1,21	0,96	2,96	0,59	0,93	6,0	183,00		

Sgabello professionale

**Pieghevole con piattaforma
in alluminio maggiorata**

Cod. 6029

- ★ Sgabello pieghevole con dimensioni maggiorate
- ★ Gradino anti-scivolo profondo mm. 95 unito al montante mediante robusta saldatura ad angolo
- ★ Montante scatolato a doppia anima mm. 95 x 25
- ★ Grande piattaforma in alluminio da mm. 380 x 650
- ★ Barre distanziatrici automatiche di sicurezza anti-apertura e anti-chiusura realizzate in alluminio anti-ruggine
- ★ Larghezza esterna mm. 700
- ★ Piedini in materiale sintetico anti-sdrucchiolo
- ★ Imballo in termoretraibile forte 80 micron
- ★ Anno di produzione e marchio del produttore
- ★ Libretto e norme d'uso

Sgabello professionale in alluminio, molto solido e robusto, ideale per raggiungere comodamente altezze intermedie, garantisce sempre un pratico e svariato utilizzo, comodo da utilizzare anche in situazioni con esigenze particolari e insolite.

GARANZIA
10 anni

PORTATA
150 kg

**ASSICURAZIONE
PRODOTTO**
Danni a cose e persone
3.000.000



**+ Largo
= Massima
STABILITA'!**

100%
**MADE IN
FRIGERIO**
PRODUCT

NORMA
D.Lgs. n° 81
sgabelli

Sgabelli e Piattaforme

In foto articolo SCA 6029/04

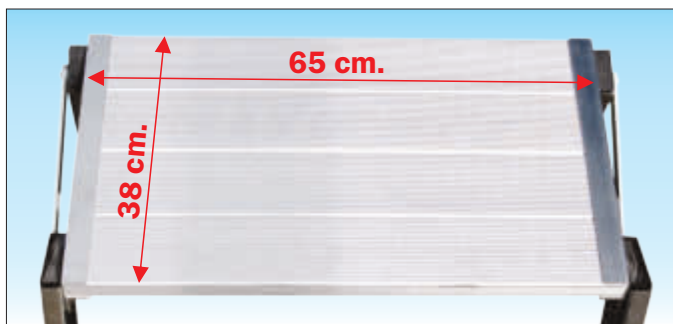

Piattaforma maggiorata in robusto profilato d'alluminio dimensioni 380 x 650 mm.



Gradino profondo 95 mm. saldato al montante con superficie anti-scivolo



Dispositivo di bloccaggio automatico di sicurezza anti-apertura e anti-chiusura



articolo
SCA 6029/03

**PRODOTTO
PROFESSIONALE**
Per uso intensivo

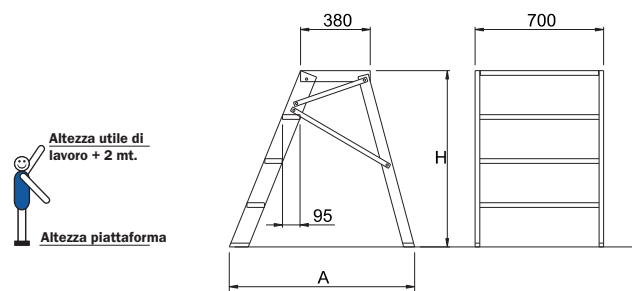

Codice Articolo	Gradini piattaforma compresa n°	Lunghezza (chiuso) L mt.	Altezza piattaforma H mt.	Altezza di lavoro piano + 2mt mt.	Scartamento al suolo A mt.	Peso kg.	Prezzo
							Euro
SCA 6029/02	2	0,80	0,48	2,48	0,69	7,0	346,00
SCA 6029/03	3	1,05	0,72	2,72	0,85	9,5	389,00
SCA 6029/04	4	1,13	0,96	2,96	1,01	11,5	433,00

Sgabello professionale

Fisso saldato ad elevata capacità di carico a composizione modulare

Cod.1990 - 1990S

- ★ Versione 1990 con pedane in profilato di alluminio
- ★ Versione 1990S con pedane in lamiera mandorlata
- ★ Ampi gradini profondi 200 mm. anti-scivolo con larghezza maggiorata a 50 cm.
- ★ Interamente saldato in profili rettangolari ad elevata resistenza contro urti e sollecitazioni
- ★ Spessori dei profili maggiorati per garantire una elevata capacità di carico
- ★ Piedini in materiale sintetico anti-sdruciuolo
- ★ Anno di produzione e marchio del produttore
- ★ Libretto e norme d'uso

Uno sgabello fisso molto stabile, permette un accesso comodo e sicuro a locali e piani rialzati in accordo con le principali normative Italiane ed Europee. Realizzato in un ottica modulare dispone di diversi elementi di completamento attraverso il quale è possibile realizzare differenti composizioni di gradinate, camminamenti rialzati, pedane o passerelle.

GARANZIA
10 anni

PORTATA
150 kg

**ASSICURAZIONE
PRODOTTO**
Danni a cose e persone
3.000.000



100%
MADE IN FRIGERIO
PRODUCT
IN CONFORMITA'
NORMA
EN 14183
NORMA
D.Lgs. n°81
sgabelli

In foto articolo SCA 1990/03

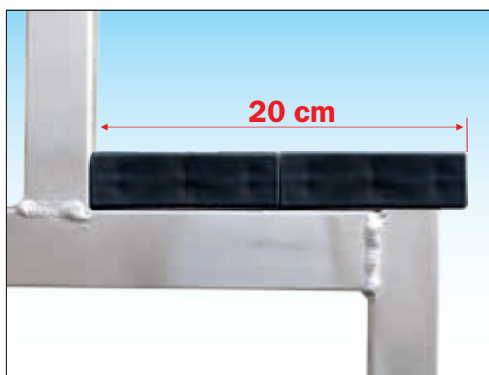

Struttura molto robusta con alta capacità di carico
Telaio in alluminio saldato con profili rettangoli a spessore maggiorato è dotato di ampi gradini profondi 20 cm sostituibili



N.B. La normativa **EN 14183** richiede l'applicazione di n°4 piastre di fissaggio a terra anti-ribaltamento art. SCC 1990PDA

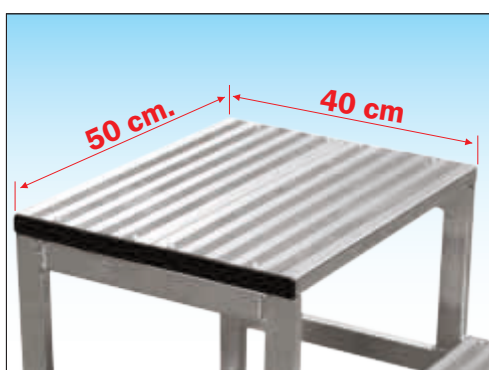

Grande piattaforma di arrivo dimensioni cm. 50 x 40
Ripiano terminale ampio e comodo svolgere

Scegli la versione più adatta alle tue necessità:

Versione «Base»

Gradino realizzato in profilo di alluminio con tappi neri in pvc



Versione «S»

Gradino realizzato in lamiera mandorlata con tappi in alluminio



Sgabello professionale

Esempi di composizioni realizzabili

Integrando ulteriori elementi di completamento è possibile realizzare differenti composizioni di gradinate, camminamenti rialzati, pedane o passerelle.

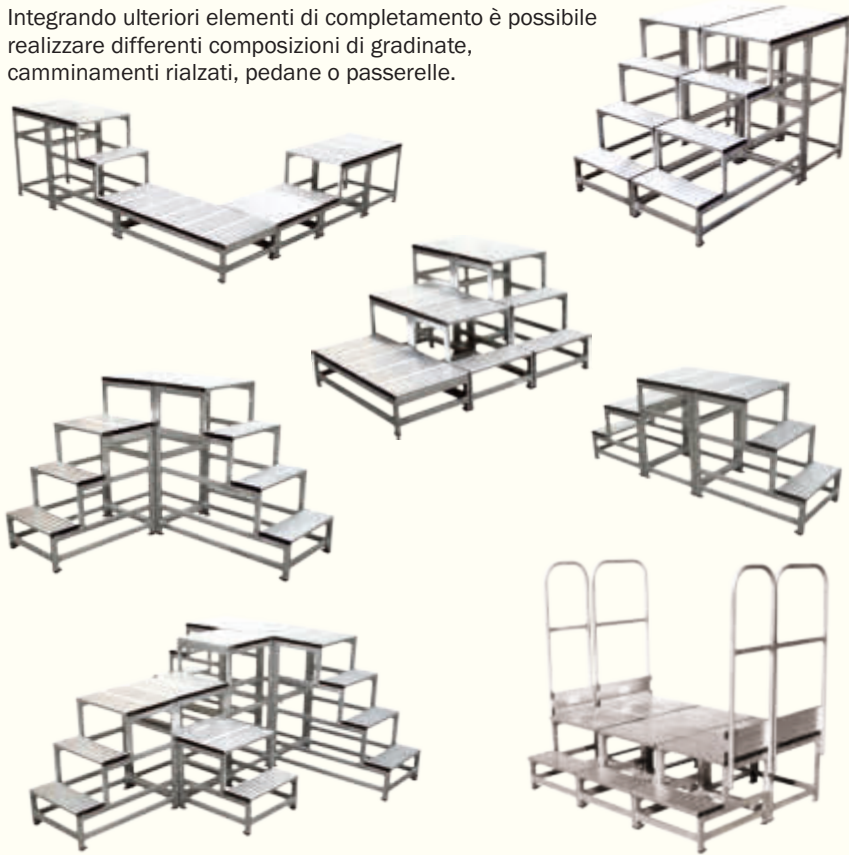

ACCESSORI



Corrimano laterale e parapetti realizzati in robusto tubo tondo di alluminio Ø 32 mm.

Parapetto frontale e laterale provvisti di fermapiè e di profilo corrente intermedio

N.B. L'uso di parapetti o di corrimani consente la conformità al solo D.Lgs.n° 81 e richiede il fissaggio a terra obbligatorio tramite l'uso di almeno n°2 piastre di base art. SCC 1990PDA

Codice Articolo	Descrizione	Prezzo
SCC 1990CL4	Corrimano laterale 4g	70,00
SCC 1990CL3	Corrimano laterale 3g	60,00
SCC 1990PF	Parapetto frontale	85,00
SCC 1990PL	Parapetto laterale	76,00



Ruote a carriola

Permettono di spostare facilmente lo sgabello tipo carriola sollevandolo da un lato su due ruote



Codice Articolo	Descrizione	Prezzo
SCC 1990RU	N°2 ruote Ø 80 mm.	61,00

Piastre di base in alluminio

Aumenta la stabilità in accordo con le normative Europee EN 14183

Le piastre consentono di fissare lo sgabello al suolo







N.B. Per conformità a norma europea EN 14183 sono necessarie almeno n°4 piastre di base

Codice Articolo	Descrizione	Prezzo
SCC 1990PDA	N°2 Piastre di base	51,00

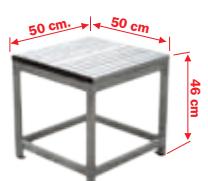
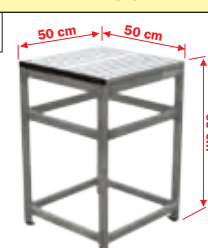
Elementi di completamento

Per la realizzazione di camminamenti rialzati o scalinate

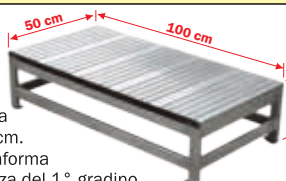
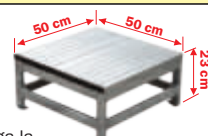
PEDANA N° 2 GRADINI			PEDANA N° 3 GRADINI			PEDANA N° 4 GRADINI		
kg. 5,8			kg. 7,0			kg. 7,5		
Prolunga la piattaforma di 50 cm. all'altezza del 2° gradino			Prolunga la piattaforma di 50 cm. all'altezza del 3° gradino			Prolunga la piattaforma di 50 cm. all'altezza del 4° gradino		
Codice Articolo	Prezzo	Prezzo-S*	Codice Articolo	Prezzo	Prezzo-S*	Codice Articolo	Prezzo	Prezzo-S*
SCP 1990P2	200,00	233,00	SCP 1990P3	242,00	285,00	SCP 1990P4	258,00	305,00

PASSERELLA N° 1 GRADINO			PEDANA N° 1 GRADINO			GIUNZIONE	
kg. 9,5			kg. 5,5				
Prolunga di 125 cm. la piattaforma all'altezza del 1° gradino			Prolunga la piattaforma di 50 cm. all'altezza del 1° gradino			Permette di unire due componenti tra di loro (Minimo n°2 necessarie)	
Codice Articolo	Prezzo	Prezzo-S*	Codice Articolo	Prezzo	Prezzo-S*	Codice Articolo	Prezzo
SCP 1990PA1	326,00	384,00	SCP 1990P1	188,00	223,00	SCC 1990GU	13,00

Codice Articolo	Gradini piattaforma compresa n°	Altezza piattaforma H mt.	Altezza di lavoro piano + 2mt mt.	Larghezza D.Lgs.n°81 E mt.	Larghezza EN14183 E mt.	Lunghezza L mt.	Peso kg.	Prezzo versione «Base» Euro	Prezzo versione «S» Euro
SCA 1990/02	2	0,46	2,46	0,50	0,62	0,60	6,7	241,00	285,00
SCA 1990/03	3	0,69	2,69	0,50	0,62	0,78	9,3	334,00	396,00
SCA 1990/04	4	0,92	2,92	0,50	0,62	1,00	12,0	433,00	509,00

Piattaforma professionale

**In alluminio a doppia salita, ripiegabile
TRASFORMABILE IN SCALA**

Cod. BZ

- ★ Piano di carico ad altezza regolabile con uso «zoppo» trasformabile in scala da appoggio
- ★ Superficie di calpestio amovibile realizzata in legno trattato resina anti-scivolo, anti-macchia e impermeabile
- ★ Piolo quadrato mm. 30 x 30 con anti-scivolo
- ★ Attacco piolo - montante con doppia bordatura, interna ed esterna al montante verticale
- ★ Gradini dei telai esterni in profilo estruso dedicato con un lato piatto a spessore maggiorato per una perfetta unione con il montante - saldatura super resistente
- ★ Tappi di protezione gradini esterni ad incastro frontale con dispositivo anti-distacco ad inserimento laterale ideati per resistere agli urti accidentali
- ★ Regolazione altezza piano mediante ganci in acciaio rivestiti in nylon con sicura anti-sganciamento
- ★ Ripiegabile mediante cerniere in acciaio super resistenti con arresto di sicurezza automatico e sblocco rapido
- ★ Estremità di base allargata per una maggiore stabilità
- ★ Completamente ripiegabile e trasportabile
- ★ Piedini in materiale sintetico anti-scivolo e anti-traccia
- ★ Imballo in termoretraibile forte 80 micron
- ★ Anno di produzione e marchio del produttore
- ★ Libretto e norme d'uso

Piattaforma di lavoro professionale ad altezza variabile, ideale per il fai da te in locali interni ed esterni, garantisce sempre un pratico e semplice trasporto con svariate possibilità d'uso, prezioso per lavori ad altezza limitata. Chiuso occupa il minimo ingombro: mt. 1,50 x 0,55 x 0,15.



100%
MADE IN
FRIGERIO
PRODUCT

NORMA
D.Lgs. n°81
piattaforme

NORMA
D.Lgs. n°81
scale

**Piattaforma maggiorata !
con larghezza di 55 cm.**



Regolazione altezza piano mediante ganci in acciaio rivestiti in nylon



Gradini esterni in profilo dedicato con spessore maggiorato per una saldatura super resistente



Attacco piolo-montante con doppia bordatura interna ed esterna



Cerniere in acciaio ad arresto automatico e sblocco rapido

PORTATA
150 kg

GARANZIA
10 anni

**ASSICURAZIONE
PRODOTTO**
Danni a cose e persone
3.000.000

**PRODOTTO
PROFESSIONALE**
Per uso intensivo

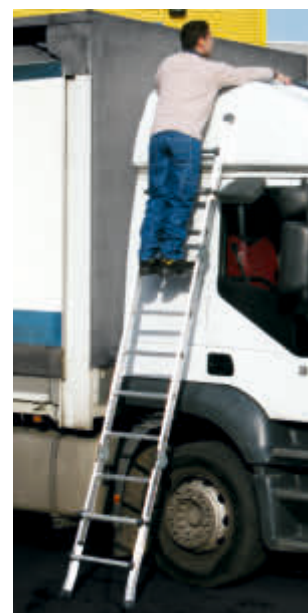

scala estesa

piattaforma

piattaforma zoppa

Codice Articolo	Gradini totali	Dimensioni piattaforma	Altezza MIN al piano	Altezza MAX al piano	Altezza max di lavoro piano + 2mt	Larghezza scala	Scartamento massimo	Peso	Prezzo
	n°	cm.	mt.	mt.	mt.	mt.	mt.	kg.	Euro
SCA BZ/04	3+2 x 2	125 x 51	0,75	0,99	2,99	0,55	1,88	16,0	351,00

Piattaforma professionale

In alluminio a doppia salita componibile

Cod. TZ

- ★ Piattaforma di lavoro scomponibile con basette stabilizzatrici ANTI-RIBALTAMENTO
- ★ Gradino anti-scivolo profondo mm. 83 unito al montante mediante robusta saldatura ad angolo nascosta alla vista
- ★ Montante scatolato a doppia anima mm. 80x23 alettato
- ★ Telai con scala di salita realizzati 100% in alluminio con dispositivo ad aggancio rapido
- ★ Piani di lavoro con superficie di calpestio in legno trattato in resina impermeabile, anti-macchia e con anti-scivolo a rilievo efficace anche in presenza di acqua
- ★ Ruote pivotanti Ø 125 mm. con freno e fascia di appoggio anti-schiacciamento e anti-traccia
- ★ Imballo in termoretraibile forte 80 micron
- ★ Anno di produzione e marchio del produttore
- ★ Libretto e norme d'uso

Piattaforma di lavoro a norma europea anti-ribaltamento allestita su telai 100% in alluminio, rappresenta un ideale aiuto per effettuare lavori in sicurezza sulla lunghezza ad altezza limitata ed in regola con le norme vigenti.

GARANZIA
10 anni

PORTATA
150 kg

ASSICURAZIONE
PRODOTTO
Danni a cose e persone
3.000.000



Piattaforma di lavoro con larghezza regolamentare 610 mm.

In foto articolo SCA TZL20-3 con l'aggiunta del parapetto completo

100%
MADE IN
FRIGERIO
PRODUCT

NORMA
D.Lgs. n°81
piattaforme

IN CONFORMITA'
NORMA
EN 131/7



Sgabelli e Piattaforme



Gradino antiscivolo profondo 83 mm. accoppiato al montante con robusta saldatura ad angolo nascosta vista



Ruote Ø 125 mm con nucleo in poliuretano anti-schiacciamento e fascia d'appoggio rossa anti-traccia

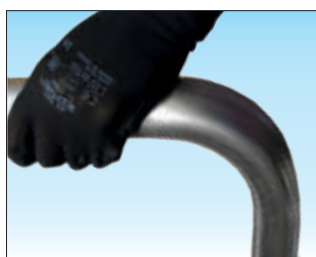

Parapetto realizzato con robusto profilo tondo Ø 42 mm per una presa manuale comoda ed ergonomica



Parapetto con montaggio e smontaggio rapido mediante piastre di fissaggio in alluminio anti-ruggine



Interamente smontabile con telai a gradini ad aggancio rapido realizzato con robusti profili d'alluminio anti-ruggine



N.B. Per la conformità alla norma europea EN131-7 anti-ribaltamento è necessario applicare i parapetti completi ed il fermapiè su entrambi i lati
N.B. Eventuali parapetti sono da ordinare assieme al piano

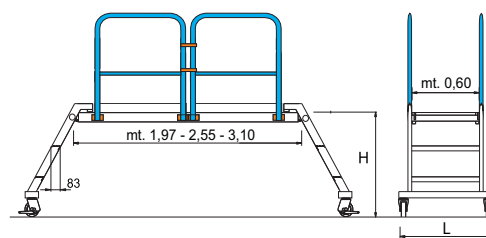

Codice Articolo	Gradini piattaforma compresa n°	Altezza piattaforma H mt.	Altezza di lavoro piano + 2mt mt.	Larghezza basetta L mt.	Peso kg	Prezzo lunghezza mt. 1,97 Euro	Peso kg	Prezzo lunghezza mt. 2,55 Euro	Peso kg	Prezzo lunghezza mt. 3,10 Euro	Codice Articolo	Prezzo corrimano n°1 lato Euro
SCA TZL/1	2	0,43	2,43	0,90	28,3	475,00	32,4	507,00	36,8	588,00	SCC PTZ20	131,00
SCA TZL/2	3	0,65	2,66	0,90	29,1	560,00	33,2	592,00	37,6	673,00	SCC PTZ25	199,00
SCA TZL/3	4	0,88	2,88	0,90	29,9	645,00	34,0	677,00	38,4	758,00	SCC PTZ30	238,00

Cavalletto professionale

Per uso intensivo da cantiere realizzato interamente in alluminio e ripiegabile

Cod. EDIL150

- ★ Cavalletto edile ripiegabile in alluminio
- ★ Gradini tondi Ø 50,8 mm. anti-scivolo
- ★ Struttura interamente in alluminio
- ★ Piedini in materiale sintetico anti-sdrucchiolo
- ★ Ripiano in alluminio mm. 200 x 900 con superficie anti-scivolo
- ★ Imballo in termoretraibile
- ★ Anno di produzione e marchio del produttore
- ★ Libretto e norme d'uso

EDIL150 nasce come versione moderna per lavorare in sicurezza eliminando i vecchi cavalletti in legno spesso utilizzati come appoggio per assi e materiali o per sorreggere piani di lavoro.

EDIL150 risolve la sicurezza in modo più pratico perché offre all'operaio tutti i vantaggi derivanti dall'utilizzo di un prodotto costruito interamente in alluminio senza però rinunciare agli standard di sicurezza e di portata necessari per lavorare nel settore edile.

EDIL150 è molto robusto, leggero e facile da trasportare, non si arrugginisce e non viene attaccato dagli agenti atmosferici, non lascia schegge e i piedini in nylon ne permettono l'utilizzo anche all'interno di abitazioni private su pavimentazioni delicate.



100%
MADE IN
FRIGERIO
PRODUCT

NORMA
D.Lgs. n° 81
sgabelli

In foto articolo SCA EDIL150

GARANZIA
10 anni

PORTATA
150 kg

**ASSICURAZIONE
PRODOTTO**
Danni a cose e persone
3.000.000



**Adeguati alla
sicurezza:
elimina i
vecchi
cavalletti
"fai da te"**

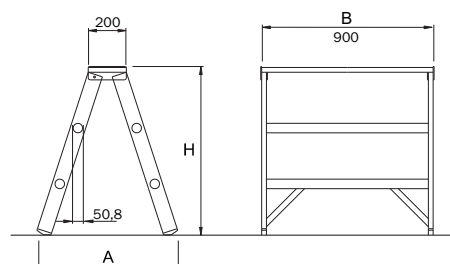

Codice Articolo	Gradini ripiano compreso n°	Altezza ripiano H mt.	Altezza di lavoro ripiano + 2mt mt.	Scartamento al suolo A mt.	Larghezza B mt.	Peso kg.	Prezzo
							Euro
SCA EDIL150S	2	0,60	2,60	0,55	0,90	6,3	150,00
SCA EDIL150	3	0,88	2,88	0,80	0,90	8,5	203,00
SCA EDIL150B	4	1,17	3,17	0,93	0,90	9,7	249,00

SCALE IN ALLUMINIO



PROVENIENZA DI FABBRICAZIONE

Prodotto realizzato interamente in Italia nello stabilimento di Frigerio Carpenterie Spa



Prodotto di importazione estera commercializzato da Frigerio Carpenterie Spa



AREA MERCIOLOGICA

Prodotto domestico per uso hobbistico testato con 10.000 cicli di fatica



Prodotto professionale per uso intensivo testato con 50.000 cicli di fatica



ASSICURAZIONE CIVILE

Assicurazione civile per danni a cose e persone fino a € 3.000.000 dovuti a difetti di produzione



GARANZIA PRODOTTO

Garanzia prodotto fino a 2 anni sui difetti di produzione



Garanzia prodotto fino a 10 anni sui difetti di produzione



NORMATIVE DI RIFERIMENTO

Normativa Italiana
Decreto Legislativo n° 81 del 9 aprile 2008 differenziata per tipologia prodotto



Normativa Italiana UNI 10401:2004
Scale d'appoggio portatili a sfilo o innestabili con sviluppo massimo superiore a 8 m

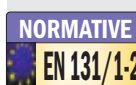

Normativa Europea UNI EN 131-1:2015+ A1:2019 e UNI EN 131-2:2010+ A2:2017
Dimensioni scale e basi di appoggio

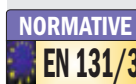

Normativa Europea
UNI EN 131-3 (marzo 2018)
Istruzioni prodotto ed etichette

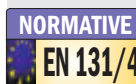

Normativa Europea
UNI EN 131-4 (aprile 2020)
Scale doppie telescopiche multiuso

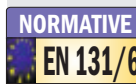

Normativa Europea
UNI EN 131-6:2019
Scale d'appoggio telescopiche a canocchiale

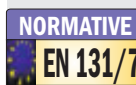

Normativa Europea
UNI EN 131-7:2013
Scale a palchetto anti-ribaltamento



Normativa Francese
EN 353-1:2002
Scale a palchetto anti-ribaltamento



Normativa Europea
Prove di qualificazione dei saldatori
EN ISO 9606-1:2017 - EN ISO 9606-2:2006

I prodotti possono non essere assoggettati a tutti i marchi sovraesposti

INDICE

SCALE AD USO HOBBISTICO IN ALLUMINIO

Art. 3040	Pag. 82
Art. 6024N	Pag. 83
Art. EXTEL	Pag. 84

SCALE PROFESSIONALI IN ALLUMINIO

Art. 680N	Pag. 114
Art. 1956	Pag. 130
Art. 1959N	Pag. 122
Art. 1969 - 1969S	Pag. 98
Art. 1970	Pag. 88
Art. 1980 - 1980S	Pag. 100
Art. 3043	Pag. 86
Art. 3045 - 3045Z	Pag. 116
Art. 3046N	Pag. 118
Art. 3047 - 3047Z	Pag. 116
Art. 3051N	Pag. 120
Art. 3060N	Pag. 120
Art. 5048N	Pag. 118
Art. 6008	Pag. 128
Art. 6015 - 6025	Pag. 110
Art. 6016	Pag. 96
Art. 6026 - 6026T	Pag. 90
Art. 6040 - 6040T	Pag. 92
Art. 6028N	Pag. 126
Art. 6046	Pag. 94
Art. 6048N	Pag. 126
Art. 6078N	Pag. 124
Art. 6082N - 6082C	Pag. 104
Art. 6083 - 6083A	Pag. 106
Art. 6085	Pag. 102
Art. 6087	Pag. 108
Art. 6088 - 6088P	Pag. 112

ACCESSORI PER SCALE PROFESSIONALI

Linea vita per scale a pioli	Pag. 144
Ancoraggio per scale a poli	Pag. 145
Accessori generici per scale	Pag. 146

ASSOCIAZIONI DI CATEGORIA



ASSOCIAZIONE COSTRUTTORI
ATTREZZATURE LAVORO

Associazione costruttori
attrezzature da lavoro



TUV SUD
Product
Service



ENTI DI CERTIFICAZIONE

Politecnico di Milano



Laboratorio di prove tecniche
e consulenza industriale

Scala ad uso hobbistico

Multiuso snodabile con cerniere a posizionamento automatico

Cod. 3040

- ★ Realizzata in alluminio anodizzato anti-macchia
- ★ Piolo quadro mm. 30x30 anti-scivolo
- ★ Rifiniture dei particolari anti-graffio
- ★ Cerniere in acciaio ad arresto automatico
- ★ Piedini con superficie anti-sdrucchiolo
- ★ Posizione banco di lavoro con portata 100 kg. (disponibile solo per articolo SCA 3040/03)
- ★ Modelli SCA 3040/04 e SCA 3040/05 con portata ridotta a 100 kg.
- ★ Imballo in plastica trasparente

Tante posizioni e grande funzionalità sono le caratteristiche di questa scala, raggiunge altezze modeste ed è capace di piegarsi su se stessa, può essere riposta e trasportata in poco spazio.

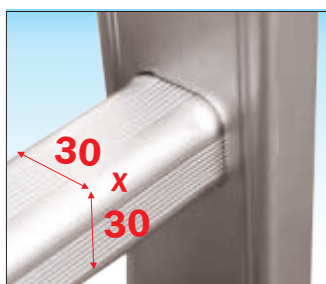
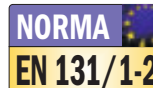

Piolo mm. 30 x 30 anti-scivolo



Basetta stabilizzatrice smontabile



Cerniera anti-urto in acciaio

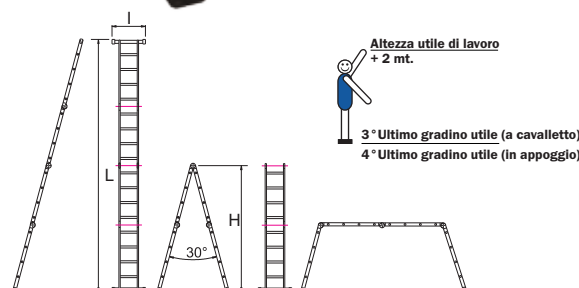

ACCESSORI



Codice Articolo	Gradini totali	Normative tipo	Portata kg.	Altezza		Lunghezza L mt.	Larghezza basetta l mt.	Dimensioni trasporto cm.	Peso kg.	Prezzo
				H mt.	Altezza di lavoro mt.					Euro
SCA 3040/03	4x3	EN 131	150	1,70	2,70	3,46	0,71	95 x 35 x 27	11,6	142,00
SCA 3040/04	4x4	D.Lgs.n° 81	100	2,21	3,21	4,60	0,71	123 x 35 x 27	14,0	174,00
SCA 3040/05	4x5	D.Lgs.n° 81	100	2,78	3,78	5,70	0,71	151 x 35 x 27	15,2	206,00

Scala ad uso hobbistico

Con piattaforma in alluminio
e parapetto di sicurezza

Cod. 6024N

- ★ Costruito in alluminio anodizzato anti-macchia
- ★ Gradino profondo mm. 80 con anti-scivolo
- ★ Montante in robusto profilo rettangolo mm. 50x20 con angoli arrotondati anti-graffio
- ★ Piattaforma in alluminio mm. 250x260 con dispositivo auto-bloccante in alluminio anti-ruggine e rifiniture dei particolari anti-graffio
- ★ Parapetto di sicurezza regolamentare di cm. 61
- ★ Cavalletto di sostegno con nervature di rinforzo in acciaio zincato
- ★ Base rinforzata con nervature anti-urto in acciaio zincato
- ★ Cintino di sicurezza anti-apertura con robusto cavo d'acciaio
- ★ Piedini in materiale sintetico anti-sdruciolio
- ★ Imballata in plastico trasparente

Scala ad uso hobbistico o casalingo, leggerissima ma robusta: collaudata per una portata di 150 kg. E' ideale negli impieghi «Fai da Te», in locali interni con spazi ristretti, curata nei particolari con spigoli dei gradini rivestiti in polietilene.



Scale in alluminio

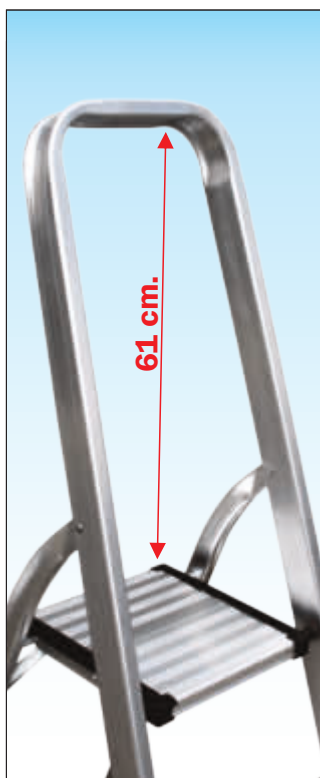

Piattaforma in alluminio mm. 250 x 260 con protezione laterale anti-graffio



Rifiniture dei particolari interni in alluminio con bordi anti-graffio

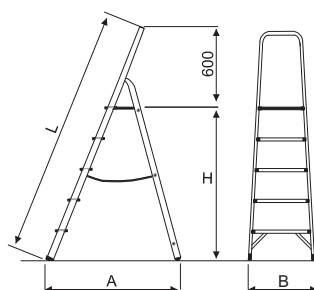

Nervature di rinforzo in acciaio zincato anti-urto sul cavalletto e alla base



Gradino profondo 80 mm. con tappo di protezione e superficie anti-scivolo

Codice Articolo	Altezza piattaforma H mt.	Altezza utile di lavoro piano + 2mt mt.	Larghezza base B mt.	Ingombro al suolo A mt.	Lunghezza L mt.	Peso kg.	Prezzo scala base	Prezzo scala con SCC VAS6024
							Euro	Euro
SCA 6024N/3	0,65	2,65	0,41	0,68	1,33	3,0	57,00	66,00
SCA 6024N/4	0,88	2,88	0,43	0,83	1,59	3,5	70,00	79,00
SCA 6024N/5	1,10	3,10	0,45	0,98	1,81	4,1	81,00	90,00
SCA 6024N/6	1,32	3,32	0,48	1,10	2,02	4,5	95,00	104,00
SCA 6024N/7	1,50	3,50	0,50	1,24	2,24	5,4	108,00	117,00
SCA 6024N/8	1,72	3,72	0,52	1,38	2,47	6,1	120,00	129,00

Scala ad uso hobbistico

In appoggio super-compatta estensibile con sfilo telescopico a canocchiale

Cod. EXTEL

- ★ Realizzata in alluminio anodizzato anti-macchia 6061
- ★ Gradini profondi 4 cm distanziati ad un passo regolare di 30 cm.
- ★ Giunti dei gradini di qualità realizzati in poliuretano rinforzato
- ★ Bloccaggio automatico dei gradini con segnale di conferma blocco colorato verde-rosso posto su entrambi i lati scala
- ★ Dispositivo anti-schiacciamento delle dita con chiusura a discesa della scala controllata a pressione d'aria
- ★ Chiusura della scala automatica mediante lo sblocco rapido di un unico pulsante posto sul piolo di base
- ★ Dotata di cinghia di chiusura per anti-apertura accidentale e di maniglia per il trasporto integrata
- ★ Provvista di basetta stabilizzatrice in alluminio
- ★ Imballo con polistirolo in scatola di cartone rifinito

Una scala capace di grande estensione ma che può essere chiusa in pochi centimetri e trasportata con facilità e leggerezza, realizzata in alluminio anodizzato non sporca le mani, particolarmente indicata per installatori elettrici.

N.B. Scala ideata per essere trasportata in poco spazio ed utilizzata per interventi rapidi ed occasionali in ambienti puliti e non adatta ad interventi gravosi o per uso intensivo

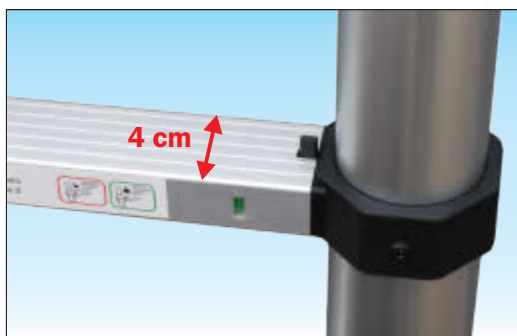

Gradini profondi 4 cm con superficie anti-scivolo dotato di indicatore colorato di conferma corretto bloccaggio
 Gradini robusti e profondi dotati di dispositivo verifica di corretto bloccaggio con indicatore visibile colorato verde-rosso in accordo a normativa specifica UNI EN 131-6

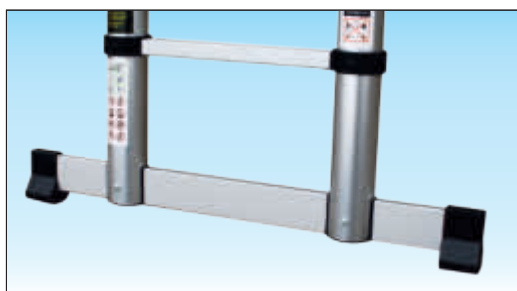

Basetta stabilizzatrice smontabile per il trasporto
 Basetta stabilizzatrice realizzata in alluminio anti-ruggine garantisce la corretta stabilità della scala anche quando in uso oltre i metri 3 di sviluppo in accordo a normativa specifica UNI EN 131-6 come da nuovo aggiornamento previsto per l'anno 2020



Scala dotata di meccanismo di chiusura controllata automatico con anti-schiacciamento delle dita
 Chiusura della scala automatica con velocità controllata rallentata a compressione d'aria per evitare lo schiacciamento accidentale delle dita durante la chiusura della scala



Pulsante di sblocco rapido per la chiusura automatica della scala
 Posto sul piolo di base in entrambi i lati della scala il pulsante permette una rapida chiusura automatica senza alcuno sforzo



Scala ad uso hobbistico

Profili più robusti garantiscono una flessione ridotta in posizione uso



Flessione ridotta

In foto articolo SCA EXTEL/13

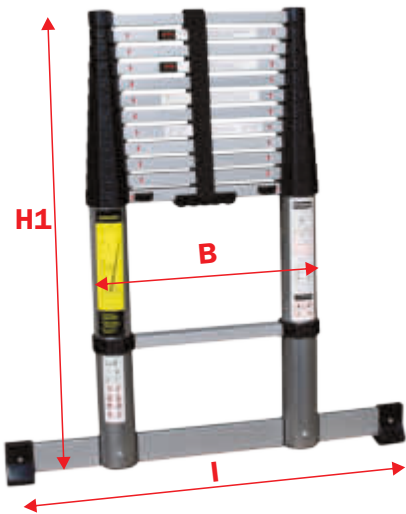

Scala dotata di cinghia di chiusura in nylon di sicurezza anti-apertura accidentale e provvista di apposita maniglia per il trasporto sotto braccio

Codice Articolo	Gradini totali n°	Altezza chiusa H1 mt.	Lunghezza sviluppata L mt.	Altezza di lavoro -3 gr + 2mt mt.	Larghezza scala B mt.	Larghezza basetta l mt.	Dimensioni trasporto cm.	Peso kg.	Prezzo
									Euro
SCA EXTEL/11	11	0,87	3,20	4,20	0,48	0,75	48 x 12 x 87	12,3	241,00
SCA EXTEL/13	13	0,94	3,80	4,80	0,48	0,75	48 x 12 x 94	13,8	297,00
SCA EXTEL/15	15	1,05	4,40	5,80	0,48	0,75	48 x 12 x 105	15,4	361,00

Scala professionale

Snodabile a posizionamento automatico con doppia basetta stabilizzatrice

Cod. 3043

- ★ Completamente snodabile e ripiegabile
- ★ Piolo quadrato mm. 30x30 anti-scivolo
- ★ Montante rinforzato mm. 58x30R
- ★ Attacco piolo-montante con doppia bordatura interna ed esterna al montante verticale
- ★ Regolazione mediante cerniere in acciaio ad arresto automatico di sicurezza e sblocco rapido su entrambi i lati
- ★ Basetta stabilizzatrice su entrambi i lati con innesto calibrato indeformabile
- ★ Piedini con superficie anti-sdrucolo
- ★ Imballo in termoretraibile forte 80 micron
- ★ Anno di produzione e marchio del produttore
- ★ Libretto e norme d'uso

Una scala multiuso che garantisce il massimo della funzionalità, in tante diverse posizioni di lavoro, può ripiegarsi completamente e permette sempre un pratico e comodo trasporto.

l'articolo SCA 3043/3 consente anche l'applicazione accessoria del pianetto il legno e si trasforma così in una piattaforma di lavoro.

Scale in alluminio



Realizzata con profilo rinforzato
Certificata EN 131 fino alla misura 4x4 - art. SCA 3043/4 con sviluppo esteso fino a mt. 4,76

In foto articolo SCA 3043/3

100%
MADE IN FRIGERIO
 PRODUCT

NORMA
EN 131/1-2

TUV SUD
 Certificata da TUV SUD Italia

NORMA
 D.Lgs. n°81 scale

PORTATA
150 kg
100 kg

GARANZIA
10 anni

ASSICURAZIONE PRODOTTO
 Danni a cose e persone
3.000.000

PRODOTTO PROFESSIONALE
 Per uso intensivo



Piolo quadro mm. 30 x 30 anti-scivolo molto robusto con doppia bordatura
 Collegamento del piolo al montante con doppia bordatura, interna ed esterna, per la massima solidità contro urti accidentali ed una lunga duratura nel tempo



Cerniere in acciaio ad arresto automatico e sblocco rapido
 a tecnologia tedesca super resistenti consentono di ripiegare rapidamente la scala grazie ad apposite linguette che permettono lo sbloccaggio su entrambi i lati contemporaneamente



INNESTO CALIBRATO MASSIMA SOLIDITA'
MONTAGGIO E SMONTAGGIO RAPIDO
Basetta stabilizzatrice smontabile ad innesto calibrato indeformabile
 L'innesto calibrato permette un facile montaggio e smontaggio e distribuisce le sollecitazioni all'interno del profilo montante garantendo la massima solidità e indeformabilità nel tempo

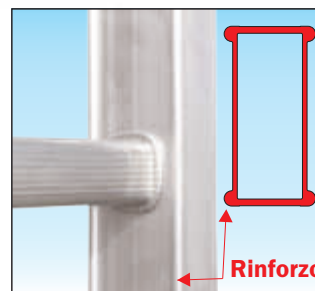

Montante rinforzato mm. 58 x 30
 Permette la certificazione EN 131 fino ad uno sviluppo di mt. 4,76 a garanzia di una elevata resistenza in tutte le condizioni d'uso ed una lunga affidabilità nel tempo

Scala professionale

ACCESSORI



Ripiano pieghevole per uso scala come piattaforma di lavoro

Realizzato in legno trattato impermeabile e anti-macchia si aggancia sulla scala velocemente con dispositivo di bloccaggio rapido e rimane all'interno della scala quando ripiegata, garantisce portata 100 kg.

N.B. Disponibile solo per Art. SCA 3043/3

Codice Articolo	Descrizione	Prezzo Euro
SCC P3043/3	Ripiano in legno trattato impermeabile	60,00

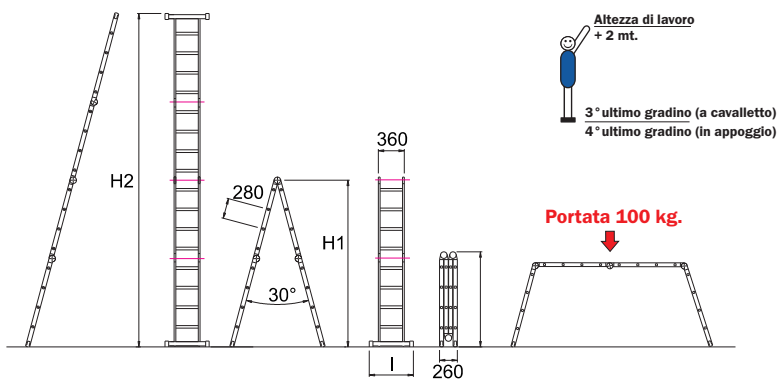

In foto articolo SCA 3043/4



In foto articolo SCA 3043/4

Codice Articolo	Gradini totali	Normative	Portata	Montante	Altezza cavalletto	Lunghezza estesa	Larghezza basetta	Dimensioni trasporto	Peso	Prezzo
	n°	tipo	kg.	mm.	H1 mt.	H2 mt.	I cm.	cm.	kg.	Euro
SCA 3043/3	4x3	EN 131	150	58x30R	1,75	3,59	70	104 x 61 x 26	14,0	263,00
SCA 3043/4	4x4	EN 131	150	58x30R	2,28	4,71	70	129 x 61 x 26	17,0	293,00
SCA 3043/5	4x5	D.Lgs.n° 81	150	58x30R	2,82	5,83	70	154 x 67 x 26	19,5	345,00

Scala professionale

A sfilo telescopico, rinforzata con cerniera a posizionamento rapido

Cod. 1970

- ★ Scala multiposizione completamente ripiegabile
- ★ Piolo quadrato mm. 30x30 antiscivolo collegato al montante con bordatura, interna ed esterna
- ★ Gradini esterni in profilo estruso dedicato a spessore maggiorato per una saldatura super resistente
- ★ Cerniera in fusione di alluminio a posizionamento rapido
- ★ Tappi di protezione gradini esterni anti-distacco
- ★ Passo dei gradini ridotto a 28 cm. e inclinazione di 71° ideata per offrire il massimo confort durante la salita
- ★ Larghezza interna scala maggiorata a 33 cm.
- ★ Arresto tronchi a sfilo mediante ganci in acciaio rivestiti in nylon
- ★ Modelli 1970/20R-22R-24R-24E dotati di profilo montante rinforzato mm. 58x30R
- ★ Imballo in termoretraibile forte 80 micron
- ★ Anno di produzione e marchio del produttore
- ★ Libretto e norme d'uso

La vera scala multiuso capace di adattarsi alle più svariate possibilità anche ad altezze importanti ma che allo stesso tempo si ripone in poco spazio.

Versione rinforzata, il massimo della robustezza anche nelle posizioni più critiche.



100%
MADE IN
FRIGERIO
 PRODUCT

NORMA
 D.Lgs. n°81
 scale

NORMA
EN 131/4
EN 131/1-2

TUV
 SUD
 Certificata da
 TUV SUD Italia

PORTATA
150 kg

GARANZIA
10 anni

ASSICURAZIONE
PRODOTTO
 Danni a cose e persone
3.000.000

PRODOTTO
PROFESSIONALE
 Per uso intensivo



Tappo di protezione anti-ruggine e con disco di protezione anti-polvere



Cerniera in alluminio a posizione rapida con bloccaggio manuale e protezione anti-polvere e anti-infiltrazioni d'acqua
 Consente di aprire rapidamente la scala in posizione a cavalletto e di richiuderla senza agire sulla cerniera

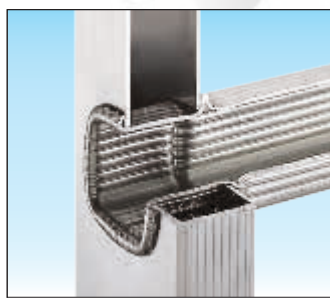

Piolo quadro mm. 30 x 30 anti-scivolo molto robusto con doppia bordatura
 Unione tra piolo e montante con doppia bordatura, interna ed esterna, per la massima solidità contro urti accidentali ed una lunga durata nel tempo

Realizzata con profilo rinforzato

Certificata EN 131 con sviluppo esteso fino a mt. 6,25

In foto articolo SCA 1970/20R personalizzata senza bassetta



Tappi gradini anti-distacco

Realizzati in nylon con incastrò frontale provvisti di dispositivo anti-distacco ad inserimento laterale ideati per resistere ad urti accidentali



Arresto tronchi con ganci in acciaio rivestiti in nylon

Provvisti di dispositivo contro lo sganciamento accidentale protetto da tappi di protezione anti-urto facilmente sostituibile e rinnovabile nel tempo



Saldatura super resistente

Rinforzo

Profilo dei gradini esterni in profilo estruso dedicato

Con profonda zigrinatura anti-scivolo e con lato di accoppiamento piatto con spessore 4 mm. per garantire una saldatura lineare piena super resistente

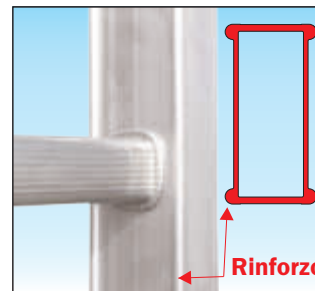

Rinforzo

Montante 58x30R mm. a geometria profilo con angoli rinforzati

Permette la certificazione EN 131 per le misure più alte e garantisce una elevata resistenza in tutte le condizioni ed una lunga affidabilità nel tempo (per modelli 1970/20R-22R-24R-24E)

Scala professionale

ACCESSORI



Piattaforma di riposo terminale con parapetto

La piattaforma di dimensioni mm 250 x 310 consente un appoggio anti-scivolo del piede più comodo e sicuro mentre il parapetto garantisce l'appoggio del busto all'altezza di 60 cm. oltre la piattaforma permettendo quindi di alzare l'altezza di lavoro di mt. 0,56

SCC PIAN1970 Prezzo cad € **88,00**

Rotelle di spostamento

realizzate in nylon per consentono un comodo spostamento della scala su rotelle quando richiusa.

N.B. Da ordinare assieme alla scala

SCC ROT1970 Prezzo a coppia € **34,00**

Livellatore per adattamento scala a dislivelli o pendenze laterali

Molto robusto e affidabile realizzato 100% in alluminio anti-ruggine si regolazione a piccoli scatti mediante spina passante e viene fissato alla scala mediante piastre a vite, permette di utilizzare la scala anche in presenza di dislivelli fino a 18 cm o pendenze di 19°

SCC 2LIV1970 Prezzo n° 2 pezzi € **108,00**

SCC 4LIV1970 Prezzo n° 4 pezzi € **216,00**

ATTENZIONE: Tutti i modelli scala in uso esteso con lunghezza superiore a 3 mt. richiedono l'aggiunta di un allargatore di base scelto tra gli accessori SCC BAS1970



Basetta stabilizzatrice rigida

Fissata alla scala mediante viti
(*N.B. Acquistabile anche separatamente*)

SCC BA1970A x 1970/14-16 € **29,00**

SCC BA1970B x 1970/18-20R € **30,00**

SCC BA1970C x 1970/22R-24R-24E € **32,00**



Basetta stabilizzatrice telescopica

Fissata alla scala mediante viti è regolabile con sfilo telescopico con bloccaggio mediante viti a galletto
(*N.B. Acquistabile anche separatamente*)

SCC BA1970AT x 1970/14-16 € **66,00**

SCC BA1970BT x 1970/18-20R € **70,00**

SCC BA1970CT x 1970/22R-24R-24E € **73,00**

Altezza utile di lavoro + 2 mt.



Altezza totale: + 0,61 mt. con parapetto art. PARAC

Altezza piattaforma oppure 3° ultimo gradino (a cavalletto) 4° ultimo gradino (in appoggio)

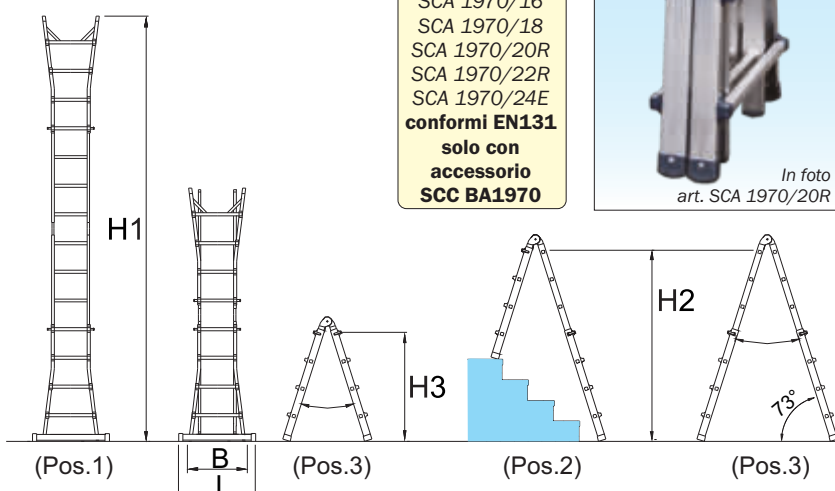

EN 131*

Articoli

SCA 1970/14
SCA 1970/16
SCA 1970/18
SCA 1970/20R
SCA 1970/22R
SCA 1970/24E
conformi EN131 solo con accessorio SCC BA1970



In foto art. SCA 1970/20R



In foto articolo SCA 1970/16 a cavalletto zoppo

Scale in alluminio

Codice Articolo	Gradini totali n°	Normative	Portata kg.	Montante scala interna mm.	Lunghezza estesa H1 mt.	Altezza max cavalletto H2 mt.	Altezza di lavoro con prolunga mt.	Larghezza scala B mt.	Dimensioni trasporto cm.	Peso kg.	Prezzo Euro	Basetta larga l mt.	Prezzo con basetta rigida Euro
SCA 1970/12	6+6	EN 131	150	58x25	2,89	1,43	3,24	0,45	45 x 20 x 93	10,3	213,00	--	--
SCA 1970/14	7+7	EN 131*	150	58x25	3,45	1,67	3,52	0,51	51 x 20 x 121	12,0	240,00	0,80	269,00
SCA 1970/16	8+8	EN 131*	150	58x25	4,00	1,97	3,78	0,51	51 x 20 x 121	13,0	261,00	0,80	290,00
SCA 1970/18	9+9	EN 131*	150	58x25	4,57	2,24	4,05	0,60	60 x 20 x 148	14,5	289,00	0,90	319,00
SCA 1970/20R	10+10	EN 131*	150	58x30R	5,13	2,50	4,32	0,60	60 x 20 x 148	17,3	310,00	0,90	340,00
SCA 1970/22R	11+11	EN 131*	150	58x30R	5,69	2,77	4,59	0,69	69 x 20 x 175	18,5	339,00	1,00	371,00
SCA 1970/24R	12+12	D.L.81	150	58x30R	6,25	3,04	4,86	0,69	69 x 20 x 175	19,5	393,00	1,00	425,00
SCA 1970/24E	12+12	EN 131*	150	58x30R	6,25	3,04	4,86	0,69	69 x 20 x 203	20,0	431,00	1,00	463,00

Scala professionale

A cavalletto con parapetto di sicurezza e piattaforma in nylon rinforzato

Cod. 6026 - 6026T

- ★ Gradino anti-scivolo profondo mm. 83 unito al montante mediante robusta saldatura ad angolo nascosta alla vista
- ★ Montante scatolato a doppia anima mm. 80 x 23 alettato
- ★ Piattaforma in nylon 290x260 mm. con biella automatica di sicurezza anti-chiusura
- ★ Grande vaschetta porta-oggetti in alluminio saldata di dimensioni cm. 8 x 28 e profonda 4 cm.
- ★ Parapetto di sicurezza alto cm. 61
- ★ Cintino di sicurezza anti-divaricamento
- ★ Base rinforzata anti-urto con nervature in alluminio anti-ruggine saldate sulla scala
- ★ Piedini ad innesto anti-distacco maggiorati con superficie di appoggio anti-sdrucchiolo
- ★ Imballo in termoretraibile forte 80 micron
- ★ Anno di produzione e marchio del produttore
- ★ Libretto e norme d'uso

Una scala appositamente studiata per tutti gli impieghi su superfici pianeggianti. Realizzata per essere molto robusta e stabile, dispone di un comodo gradino largo e parapetto regolamentare con vaschetta porta-attrezzi, garantisce alta funzionalità e la massima sicurezza anche all'utilizzatore meno esperto.

100%
MADE IN
FRIGERIO
 PRODUCT

NORMA
EN 131/1-2



Certificata da
TUV SUD Italia

PORTATA
150 kg

GARANZIA
10 anni

ASSICURAZIONE
PRODOTTO

Danni a cose e persone

3.000.000



In foto articolo SCA 6026/05

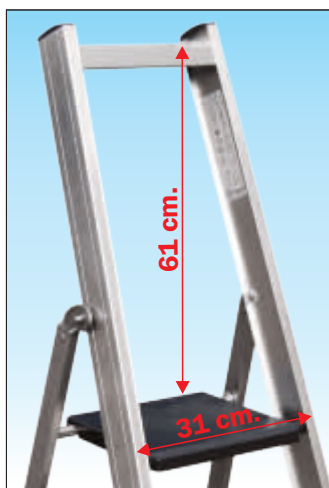

Grande spazio di lavoro e massima sicurezza

Con parapetto e piattaforma di dimensioni cm. 26 x 29 realizzata in poliuretano rinforzato anti-scivolo e provvista di dispositivo di sicurezza anti-chiusura con biella automatica



Vaschetta porta oggetti in alluminio
 Molto robusta saldata sulla scala e capiente con dimensioni cm. 8 x 28 e profonda cm. 4 consente un sicuro appoggio anche di grossi oggetti.



Cerniera aggancio cavalletto posteriore in fusione di alluminio

Realizzata in robusta fusione di alluminio dedicata con rondelle in nylon auto-lubrificante garantisce la totale inattaccabilità della ruggine nel tempo



Gradini profondi 83 mm. molto robusti saldati su spessori maggiorati

Unito al montante verticale mediante robusta saldatura ad angolo nascosta alla vista a garanzia della massima stabilità e di lunga affidabilità nel tempo



Base rinforzata con nervature anti-urto e piedini ad innesto anti-distacco

Con nervature di rinforzo in alluminio anti-ruggine saldate contro gli urti laterali e dotata di piedini ad innesto che evitano il distacco accidentale

Scala professionale

Versione 6026 T con corrimano e porta-attrezzi



Grande ripiano porta-attrezzi
Realizzato in alluminio molto robusto sostiene la portata di 10 kg. utile per l'appoggio sicuro di grossi attrezzi



Doppio corrimano
Realizzato in tubo tondo di alluminio Ø 32 mm. unito al montante con viti passanti



In foto articolo SCA 6026T/07

Il cavalletto sormonta il profilo montante **CHIUSA OCCUPA SOLO 11 cm.**

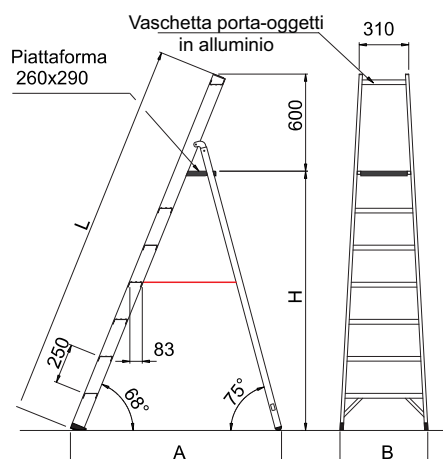

ACCESSORI

Kit per spostamenti della scala a carriola

Consente di spostare la scala a spinta su ruote sollevando leggermente un solo lato evita di sollevare peso e di chiudere la scala



- N° 2 barre automatiche anti-chiusura in alluminio anti-ruggine



- N° 2 ruote Ø 100 mm. su staffe in alluminio anti-ruggine



- N° 2 maniglie d'alluminio anti-ruggine per sollevare la scala con le mani

Codice	Descrizione	Prezzo
SCC KITCAR1	Kit carriola x tutte le misure	164,00

Codice Articolo	Gradini piattaforma compresa n°	Lunghezza L mt	Altezza piattaforma H mt	Altezza di lavoro piano + 2mt mt.	Larghezza scala B mt	Ingombro al suolo A mt	Peso kg.	Prezzo versione 6026 Euro	Codice Articolo	Prezzo versione 6026 T Euro
SCA 6026/03	3	1,39	0,69	2,69	0,49	0,70	5,0	138,00	SCA 6026T/03	224,00
SCA 6026/04	4	1,64	0,92	2,92	0,51	0,85	6,0	151,00	SCA 6026T/04	237,00
SCA 6026/05	5	1,89	1,16	3,16	0,53	1,01	7,0	165,00	SCA 6026T/05	251,00
SCA 6026/06	6	2,14	1,39	3,39	0,56	1,17	8,0	182,00	SCA 6026T/06	268,00
SCA 6026/07	7	2,39	1,62	3,62	0,58	1,32	9,0	207,00	SCA 6026T/07	293,00
SCA 6026/08	8	2,64	1,85	3,85	0,61	1,40	10,5	233,00	SCA 6026T/08	330,00
SCA 6026/09	9	2,89	2,08	4,08	0,64	1,48	11,3	262,00	SCA 6026T/09	359,00
SCA 6026/10	10	3,14	2,32	4,32	0,66	1,79	12,0	292,00	SCA 6026T/10	402,00
SCA 6026/12	12	3,64	2,78	4,78	0,71	2,10	15,0	342,00	SCA 6026T/12	493,00

Scala professionale

A cavalletto con parapetto di sicurezza e piattaforma in alluminio EXTRALARGE

Cod. 6040 - 6040T

- ★ Gradino anti-scivolo profondo mm. 83 unito al montante mediante robusta saldatura ad angolo nascosta alla vista
- ★ Montante scatolato a doppia anima mm. 80 x 23 alettato
- ★ Piattaforma "EXTRALARGE" mm. 260x320 in fusione di alluminio ad alta resistenza con biella automatica di sicurezza anti-chiusura
- ★ Grande vaschetta porta-oggetti in alluminio saldata di dimensioni cm. 8 x 30 e profonda 4 cm.
- ★ Parapetto di sicurezza alto cm. 61
- ★ Cintino di sicurezza anti-divaricamento
- ★ Base rinforzata anti-urto con nervature in alluminio anti-ruggine saldate sulla scala
- ★ Piedini ad innesto anti-distacco maggiorati con superficie di appoggio anti-sdrucchiolo
- ★ Imballo in termoretraibile forte 80 micron
- ★ Anno di produzione e marchio del produttore
- ★ Libretto e norme d'uso

Una scala appositamente studiata per tutti gli impieghi su superfici piane, molto robusta con una larghezza maggiorata e una solida piattaforma in fusione di alluminio **EXTRALARGE** questa scala offre grande comodità d'uso e garantisce la massima stabilità e sicurezza anche all'utilizzatore meno esperto.

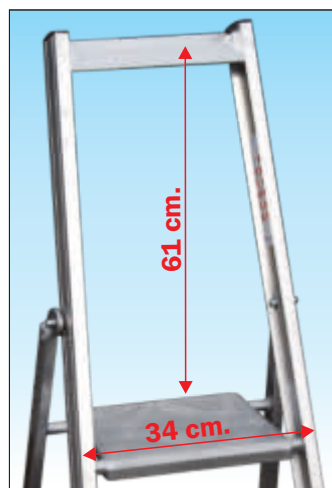

Grande spazio di lavoro con piattaforma EXTRALARGE e massima sicurezza

Con parapetto e piattaforma realizzata in fusione di alluminio anti-ruggine con dimensioni maggiorate cm. 26 x 32 e provvista di dispositivo di sicurezza anti-chiusura con biella automatica



In foto articolo SCA 6040/06

100%
MADE IN FRIGERIO
 PRODUCT

NORMA
EN 131/1-2



PORTATA
150 kg

GARANZIA
10 anni

ASSICURAZIONE PRODOTTO
 Danni a cose e persone
3.000.000



Vaschetta porta oggetti in alluminio
 Molto robusta saldata sulla scala e capiente con dimensioni cm. 8 x 30 e profonda cm. 4 consente un sicuro appoggio anche di grossi oggetti.



Cerniera aggancio cavalletto posteriore in fusione di alluminio
 Realizzata in robusta fusione di alluminio dedicata con rondelle in nylon auto-lubrificante garantisce la totale inattaccabilità della ruggine nel tempo



Gradini profondi 83 mm. molto robusti saldati su spessori maggiorati
 Unito al montante verticale mediante robusta saldatura ad angolo nascosta alla vista a garanzia della massima stabilità e di lunga affidabilità nel tempo



Base rinforzata con nervature anti-urto e piedini ad innesto anti-distacco
 Con nervature di rinforzo in alluminio anti-ruggine saldate contro gli urti laterali e dotata di piedini ad innesto che evitano il distacco accidentale

Scala professionale

Versione 6040 T con corrimano e porta-attrezzi



Grande ripiano porta-attrezzi

Realizzato in alluminio molto robusto sostiene la portata di 10 kg. utile per l'appoggio sicuro di grossi attrezzi



Doppio corrimano

Realizzato in tubo tondo di alluminio Ø 32 mm. unito al montante con viti passanti



In foto articolo SCA 6040T/05

Il cavalletto sormonta il profilo montante
CHIUSA OCCUPA SOLO 11 cm.

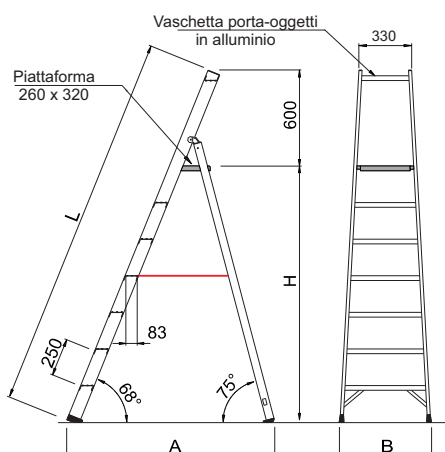

ACCESSORI

Kit per spostamenti della scala a carriola

Consente di spostare la scala a spinta su ruote sollevando leggermente un solo lato evita di sollevare peso e di chiudere la scala



- N° 2 barre automatiche anti-chiusura in alluminio anti-ruggine



- N° 2 ruote Ø 100 mm. su staffe in alluminio anti-ruggine



- N° 2 maniglie d'alluminio anti-ruggine per sollevare la scala con le mani

Codice	Descrizione	Prezzo
SCC KITCAR1	Kit carriola x tutte le misure	164,00

Codice Articolo	Gradini piattaforma compresa n°	Lunghezza L mt.	Altezza piattaforma H mt.	Altezza di lavoro piano + 2mt mt.	Larghezza scala B mt.	Ingombro al suolo A mt.	Peso kg.	Prezzo versione 6040 Euro	Codice Articolo	Prezzo versione 6040 T Euro
SCA 6040/03	3	1,39	0,69	2,69	0,51	0,70	6,6	190,00	SCA 6040T/03	276,00
SCA 6040/04	4	1,64	0,92	2,92	0,53	0,85	7,2	204,00	SCA 6040T/04	290,00
SCA 6040/05	5	1,89	1,16	3,16	0,56	1,01	8,6	220,00	SCA 6040T/05	306,00
SCA 6040/06	6	2,14	1,39	3,39	0,59	1,17	9,2	238,00	SCA 6040T/06	324,00
SCA 6040/07	7	2,39	1,62	3,62	0,61	1,32	10,0	266,00	SCA 6040T/07	352,00
SCA 6040/08	8	2,64	1,85	3,85	0,63	1,40	11,2	294,00	SCA 6040T/08	391,00
SCA 6040/09	9	2,89	2,08	4,08	0,66	1,48	12,1	326,00	SCA 6040T/09	423,00
SCA 6040/10	10	3,14	2,32	4,32	0,68	1,79	13,2	359,00	SCA 6040T/10	469,00
SCA 6040/12	12	3,64	2,78	4,78	0,73	2,10	16,0	414,00	SCA 6040T/12	565,00

Scala professionale

Con piattaforma maggiorata, parapetto di sicurezza e doppio corrimano

Cod. 6046

- ★ Gradino anti-scivolo profondo mm. 83 unito al montante mediante robusta saldatura ad angolo nascosta alla vista
- ★ Montante scatolato a doppia anima mm. 80 x 23
- ★ Piattaforma in alluminio MAGGIORATA mm. 420x450
- ★ Grande vaschetta porta-oggetti in alluminio saldata di dimensioni cm. 8 x 43 e profonda 4 cm.
- ★ Ampio ripiano porta-attrezzi aggiuntivo in alluminio da mm. 200x460
- ★ Parapetto di sicurezza regolamentare di cm. 83
- ★ Barre distanziatrici automatiche in alluminio di sicurezza anti-apertura e anti-chiusura (a partire da 6046/6 in poi)
- ★ Corrimano Ø 32 mm. su entrambi i lati di salita
- ★ Base rinforzata anti-urto con nervature in alluminio anti-ruggine saldate sulla scala
- ★ Piedini ad innesto anti-distacco maggiorati con superficie di appoggio anti-sdrucolo
- ★ Imballo in termoretraibile forte 80 micron
- ★ Anno di produzione a marchio del produttore
- ★ Libretto e norme d'uso

Una scala per superfici piane ma con larghezza maggiorata e una ampia piattaforma in alluminio, è ideale per gli impieghi più gravosi che necessitano di comodità e stabilità. Dispone il doppio corrimano e di una vaschetta porta-attrezzi aggiuntiva a garanzia della massima funzionalità e sicurezza.

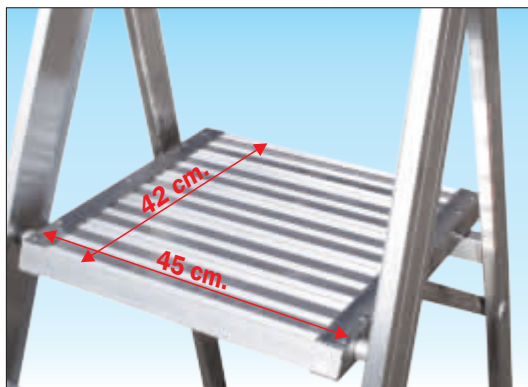

Solida piattaforma realizzata in profilo di alluminio anti-ruggine

Realizzata con dimensioni maggiorate cm. 42 x 45 e superficie anti-scivolo è provvista di dispositivo di sicurezza anti-chiusura con biella automatica



Vaschetta porta-oggetti con ripiano aggiuntivo porta-attrezzi in alluminio

Vaschetta cm. 8 x 43 e profonda cm. 4 saldata e dotata di ripiano aggiuntivo cm. 20 x 46 amovibile con portata di 10 kg. per l'appoggio di grossi oggetti



Cerniera aggancio cavalletto posteriore in profilo di alluminio

Realizzata in robusto profilo di alluminio dedicata con rondelle in nylon auto-lubrificante garantisce la totale inattaccabilità della ruggine nel tempo



Gradini profondi 83 mm. molto robusti saldati su spessori maggiorati

Unito al montante verticale mediante robusta saldatura ad angolo nascosta alla vista a garanzia della massima stabilità e di lunga affidabilità nel tempo



Base rinforzata con nervature anti-urto e piedini ad innesto anti-distacco

Con nervature di rinforzo in alluminio anti-ruggine saldate contro gli urti laterali e dotata di piedini ad innesto che evitano il distacco accidentale

100%
MADE IN
FRIGERIO
 PRODUCT

NORMA
EN 131/1-2



Certificata da
TUV SUD Italia

PORTATA
150 kg

GARANZIA
10 anni

ASSICURAZIONE
PRODOTTO

Danni a cose e persone

3.000.000



PRODOTTO
PROFESSIONALE
 Per uso intensivo

In foto articolo SCA 6046/06

Scala professionale



Grande area di lavoro con larghezza maggiorata provvista di doppio corrimano e parapetto di protezione rialzato
 Permette di lavorare in modo comodo ad un'alevata sicurezza. La piattaforma è realizzata in robusto profilo di alluminio e i corrimani in tubo tondo Ø 32 mm di alluminio anti-ruggininiti alla scala mediante viti a cavallotto che ne consentono un rapido smontaggio per favorire il trasporto della scala.



Barre distanziatrici automatiche in alluminio anti-apertura e anti-chiusura
 Realizzate in alluminio anti-ruggine si aprono automaticamente con la scala e ne evitano la chiusura improvvisa quando spostata accidentalmente (Comprese da art. SCA 6046/06 in poi)

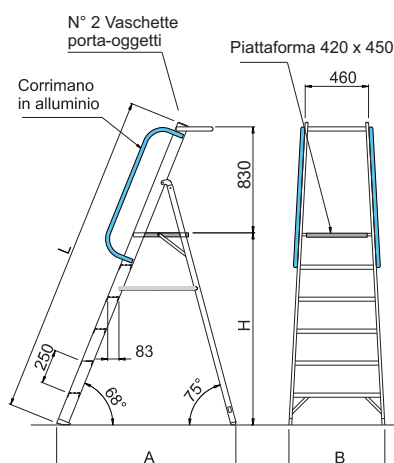

Ideata per diventare il primo strumento per le lavorazioni più impegnative e delicate



Scale in alluminio

ACCESSORI

Kit per spostamenti della scala a carriola

Consente di spostare la scala a spinta su ruote sollevando leggermente un solo lato evita di sollevare peso e di chiudere la scala



- N° 2 barre automatiche anti-chiusura in alluminio anti-ruggine



- N° 2 ruote Ø 100 mm. su staffe in alluminio anti-ruggine



- N° 2 maniglie d'alluminio anti-ruggine per sollevare la scala con le mani

Codice	Descrizione	Prezzo
SCC KITCAR1	Kit carriola fino a 6 gr.	164,00
SCC KITCAR2	Kit carriola da 6 a 10 gr.	117,00

Codice Articolo	Gradini piattaforma compresa n°	Lunghezza L mt.	Altezza piattaforma		Altezza di lavoro piano + 2mt mt.	Larghezza scala B mt.	Ingombro al suolo		Peso kg.	Prezzo Euro
			H mt.	H mt.			A mt.	A mt.		
SCA 6046/04	4	1,85	0,93	2,93	0,65	0,99	12,0	446,00		
SCA 6046/05	5	2,10	1,16	3,16	0,67	1,15	13,0	505,00		
SCA 6046/06	6	2,35	1,39	3,39	0,70	1,30	14,0	562,00		
SCA 6046/07	7	2,60	1,62	3,62	0,72	1,46	15,0	592,00		
SCA 6046/08	8	2,85	1,86	3,86	0,75	1,61	16,0	639,00		
SCA 6046/09	9	3,10	2,09	4,09	0,77	1,76	17,3	686,00		
SCA 6046/10	10	3,35	2,32	4,32	0,80	1,92	18,5	713,00		

Scala professionale

A cavalletto con vaschetta porta-oggetti e barre di sicurezza anti-chiusura

Cod. 6016

- ★ Gradino anti-scivolo profondo mm. 83 unito al montante mediante robusta saldatura ad angolo nascosta alla vista
- ★ Montante scatolato a doppia anima mm. 80 x 23
- ★ Barre distanziatrici automatiche in alluminio di sicurezza anti-apertura e anti-chiusura
- ★ Grande vaschetta porta-oggetti in alluminio saldata di dimensioni cm. 8 x 30 e profonda 4 cm.
- ★ Base rinforzata anti-urto con nervature in alluminio anti-ruggine saldate sulla scala
- ★ Piedini ad innesto anti-distacco maggiorati con superficie di appoggio anti-sdrucchiolo
- ★ Imballo in termoretraibile forte 80 micron
- ★ Anno di produzione e marchio del produttore
- ★ Libretto e norme d'uso

Una scala robusta indicata per superfici piane che predispone i gradini piani per l'intera sua lunghezza evitando l'uso del parapetto e riducendo così il suo ingombro quando riposta, ma senza rinunciare alla comoda vaschetta porta-oggetti.

100%
MADE IN
FRIGERIO
PRODUCT

NORMA
EN 131/1-2



Certificata da
TUV SUD Italia

PORTATA
150 kg

GARANZIA
10 anni

ASSICURAZIONE
PRODOTTO

Danni a cose e persone

3.000.000



Grande vaschetta porta oggetti in alluminio

Realizzata 100% in alluminio anti-ruggine è saldata sulla scala e risulta molto robusta e capiente con dimensioni cm. 8 x 30 e profonda cm. 4 consente un sicuro appoggio anche di grossi oggetti.



In foto articolo SCA 6016/07



Cerniera aggancio cavalletto posteriore in fusione di alluminio

Realizzata in robusta fusione di alluminio dedicata con rondelle in nylon auto-lubrificante garantisce la totale inattaccabilità della ruggine nel tempo



Gradini profondi 83 mm. molto robusti saldati su spessori maggiorati

Unito al montante verticale mediante robusta saldatura ad angolo nascosta alla vista a garanzia della massima stabilità e di lunga affidabilità nel tempo



Piedini del cavalletto realizzati in gomma morbida certificata

Garantiscono un'elevata tenuta anti-scivolo al suolo e sono fissati al montante con dispositivo ad innesto per evitare il distacco accidentale



Base rinforzata con nervature anti-urto e piedini ad innesto anti-distacco

Con nervature di rinforzo in alluminio anti-ruggine saldate contro gli urti laterali e dotata di piedini ad innesto che evitano il distacco accidentale

Scala professionale

ACCESSORI

Kit per spostamenti della scala a carriola

Consente di spostare la scala a spinta su ruote sollevando leggermente un solo lato evita di sollevare peso e di chiudere la scala



- N° 2 ruote
 Ø 100 mm.
 su staffe in
 alluminio
 anti-ruggine



- N° 2 maniglie
 d'alluminio
 anti-ruggine
 per sollevare
 la scala con
 le mani

Codice	Descrizione	Prezzo
SCC KITCAR2	Kit per tutte le misure	117,00



Scale in alluminio

In foto articolo SCA 6016/07



Il cavalletto sormonta
 il profilo montante
**CHIUSA OCCUPA
 SOLO 11 cm.**

Barre distanziatrici di sicurezza anti-apertura e anti-chiusura automatiche

Realizzate in alluminio
 anti-ruggine si aprono
 automaticamente con la
 scala e ne evitano la
 chiusura improvvisa
 quando spostata
 accidentalmente

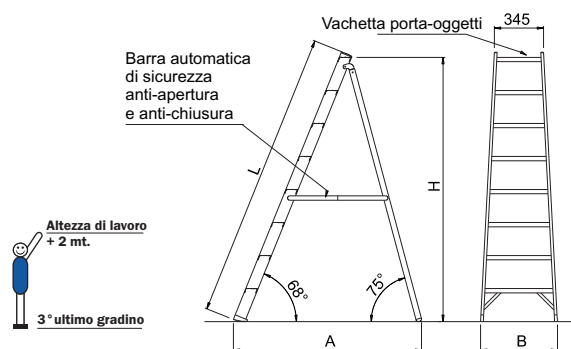

Codice Articolo	Gradini vaschetta compresa n°	Lunghezza L mt.	Altezza cavalletto H mt.	Altezza di lavoro -3 gr + 2mt mt.	Larghezza scala B mt.	Ingombro al suolo A mt.	Peso kg.	Prezzo
								Euro
SCA 6016/06	6	1,53	1,39	2,89	0,53	1,01	6,5	177,00
SCA 6016/07	7	1,78	1,62	3,12	0,56	1,17	7,6	194,00
SCA 6016/08	8	2,03	1,85	3,35	0,58	1,32	8,6	215,00
SCA 6016/09	9	2,28	2,08	3,58	0,61	1,48	9,5	243,00
SCA 6016/10	10	2,53	2,32	3,82	0,63	1,63	10,5	273,00

Scala professionale

Agricola conica treppiedi a gradino largo con puntale di sostegno

Cod. 1969 - 1969S

- * Scala 1969 con terminale a punta indicata per incastrarsi tra i rami o per l'appoggio del busto
- * Scala 1969S con punta tagliata indicata per contenere l'ingombro
- * Gradino anti-scivolo profondo mm. 83 unito al montante mediante robusta saldatura ad angolo nascosta alla vista
- * Montante scatolato a doppia anima mm. 80x23
- * Puntale di sostegno in tubo tondo Ø 50,8x1,5 mm.
- * Cintino in nylon di sicurezza anti-divaricamento
- * Gradini intermedi rinforzati e base anti-urto con nervature in alluminio anti-ruggine saldate sulla scala
- * Piedini ad innesto anti-distacco maggiorati con superficie di appoggio anti-sdrucchiolo
- * Imballo in termoretraibile forte 80 micron
- * Anno di produzione e marchio del produttore
- * Libretto e norme d'uso

Appartenente alla serie delle scale "agricole", è in grado di adattarsi a diversi utilizzi anche in prossimità di alberi di grandi dimensioni.

La scala può essere fornita con terminale a punta, utile per incastrare la scala fra i rami di una pianta oppure con punta tagliata che risolve l'ingombro nel trasporto e funge da comodo sostegno per attrezzi da taglio.

100%
MADE IN
FRIGERIO
 PRODUCT

NORMA
 D.Lgs. n°81
 scale

PORTATA
150 kg

GARANZIA
10 anni

ASSICURAZIONE
PRODOTTO
 Danni a cose e persone
3.000.000



In foto articolo SCA 1969S/08

Puntale con piede a punta per l'uso su terreni morbidi provvisto di dispositivo RETRATTILE



Puntone sostegno con punta retrattile per contenere ingombri nel trasporto

Permette di accorciare il puntone per ridurre l'ingombro e per consentire l'appoggio della scala in piedi quando chiusa e rimessa a magazzino



Gradini profondi 83 mm. molto robusti saldati su spessori maggiorati

Unito al montante verticale mediante robusta saldatura ad angolo nascosta alla vista a garanzia della massima stabilità e di lunga affidabilità nel tempo



Gradini rinforzati con nervature in alluminio anti-ruggine saldate

Nervature realizzate in robusto profilo piatto di alluminio saldato largo 20 mm spessore 3 mm. rinforzano ogni gradino contro urti e carichi di peso elevati



Base rinforzata con nervature anti-urto e piedini ad innesto anti-distacco

Con nervature di rinforzo in alluminio anti-ruggine saldate contro gli urti laterali e dotata di piedini ad innesto che evitano il distacco accidentale

Scala professionale



Puntale di sostegno molto robusto unito alla scala con dispositivo a lunga durata

Puntale di sostegno realizzato con tubo di alluminio Ø 50,8 mm. spessore 2 mm. unito al montante con barra filettata in acciaio ricoperta da un tubo d'alluminio Ø 30 mm. che la protegge da sporco e ruggine a garanzia della massima affidabilità e della lunga durata nel tempo

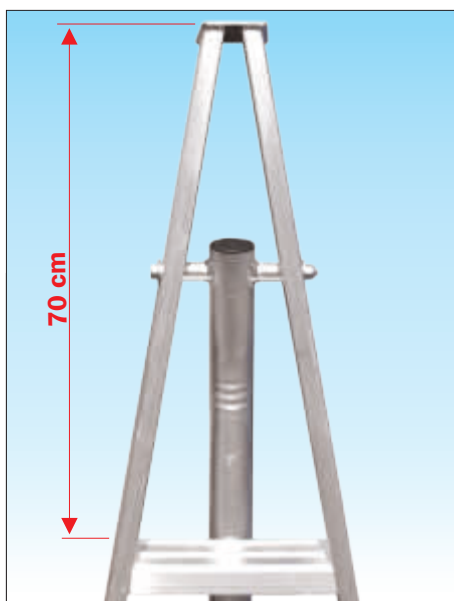

ACCESSORI

Puntale di sostegno telescopico con sfilo regolabile

Permette di stabilizzare perfettamente la scala anche quando in presenza di grandi dislivelli o di terreni in forte pendenza. Orientare la scala verso la massima contropendenza quindi regolare lo sfilo del puntone fino ad incontrare il terreno

N.B. Da ordinare assieme alla scala



Codice	Descrizione	Prezzo
SCC STO	Supplemento alla scala	42,00
SCP STO	Ricambio per la scala	120,00

Estremità puntale retrattile con tappo piedino in gomma

Codice	Descrizione	Prezzo
SCC STPB	Supplemento alla scala	1,00
SCP STPB	Ricambio per la scala con puntale standard	33,00
SCP STPC	Ricambio per la scala con puntale telescopico	48,00



Art. SCA 1969 Versione con punta per l'uso scala in appoggio con incastro rami

La punta rappresenta un prolungamento della scala che permette di raggiungere punti d'appoggio più alti e che favorisce l'incastro della scala tra i rami.

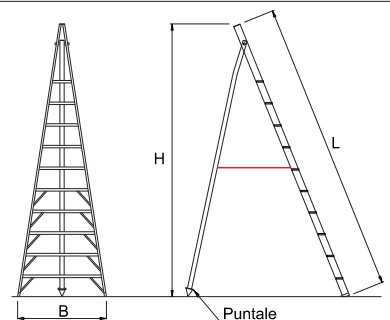

Art. SCA 1969S Versione senza punta per contenere gli ingombri nel trasporto e nel magazzino

Senza punta la scala si accorcia di oltre 60 cm. e le due estremità tagliate possono essere utilizzate come supporto per l'appoggio di strumenti da taglio.

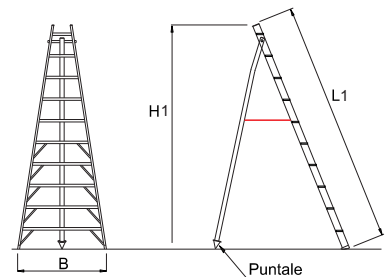

Codice Articolo	Gradini totali n°	Larghezza scala B mt.	Lunghezza L mt.	Altezza H mt.	Peso kg.	Prezzo SCA 1969 con punta Euro
SCA 1969/06	6	0,73	2,38	2,24	10,0	265,00
SCA 1969/08	8	0,89	2,94	2,75	13,5	284,00
SCA 1969/10	10	1,05	3,50	3,27	17,0	334,00
SCA 1969/12	12	1,21	4,06	3,79	21,0	408,00
SCA 1969/14	14	1,36	4,62	4,31	25,0	462,00

Codice Articolo	Altezza H1 mt.	Lunghezza L1 mt.	Peso kg.	Prezzo SCA 1969S senza punta Euro
SCA 1969S/06	1,74	1,86	7,0	236,00
SCA 1969S/08	2,27	2,42	10,5	252,00
SCA 1969S/10	2,79	2,98	14,0	297,00
SCA 1969S/12	3,00	3,54	18,0	361,00
SCA 1969S/14	3,83	4,00	22,0	412,00

Scala professionale

Con piattaforma di lavoro regolamentare certificata ANTI-RIBALTAMENTO

Cod. 1980 - 1980S

- ★ Piolo quadrato mm. 30x30 antiscivolo collegato al montante con bordatura, interna ed esterna
- ★ Gradini esterni in profilo estruso dedicato a spessore maggiorato per una saldatura super resistente
- ★ Tappi di protezione gradini esterni anti-distacco
- ★ Passo dei gradini ridotto a 28 cm. e inclinazione di 71° per offrire il massimo confort durante la salita
- ★ Arresto tronchi a sfilo mediante ganci in acciaio rivestiti in nylon
- ★ Grande piattaforma di lavoro mm. 420x580 con fermapiedi di mm. 100
- ★ Parapetto di sicurezza perimetrale di mt. 1
- ★ Ampio ripiano porta-attrezzi in alluminio di dimensioni mm. 220x450 ribaltabile
- ★ Ruote posteriori per il trasporto tipo "carriola"
- ★ Imballo in termoretraibile forte 80 micron
- ★ Anno di produzione e marchio produttore
- ★ libretto e norme d'uso

Una scala a palchetto molto robusta in tutti i particolari che dispone di un'ampia e sicura piattaforma di lavoro regolamentare utilizzabile per lavoro attivo. Lo sfilo telescopico consente di regolare l'altezza della piattaforma e di adattarsi anche a forti dislivelli oltre che di ridurre al minimo gli ingombri nel trasporto. Staffe stabilizzatrici regolabili, possono essere richiuse quando si utilizza la scala a ridosso di una parete e consentono di stabilizzare perfettamente la scala in ogni circostanza soddisfacendo le prove anti-ribaltamento.

Collaudata anti-ribaltamento fino a 30 kg. orizzontali !

NORMATIVE ANTI-RIBALTAMENTO

EN 131/7

**NF P93-352
NF P93-353**

PER SCALE A PALCHETTO CON PIATTAFORMA DI LAVORO ATTIVO



In foto articolo SCA 1980/10

100%
MADE IN FRIGERIO
PRODUCT

IN CONFORMITA'
NORMA
EN 131/1-2

NORMA
EN 131/7
NF P93-352
NF P93-353



Certificata da
POLITECNICO

PORTATA
150 kg

GARANZIA
10 anni

ASSICURAZIONE PRODOTTO
Danni a cose e persone
3.000.000



Grande vaschetta porta - oggetti ribaltabile con portata fino a 10 kg.
Ripiano di dimensioni mm. 220 x 450 ribaltabile per il trasporto realizzato in alluminio anti-ruggine permette un sicuro appoggio per gli attrezzi



Piolo quadro mm. 30 x 30 anti-scivolo molto robusto con doppia bordatura
Unione tra piolo e montante con doppia bordatura, interna ed esterna, per la massima solidità contro urti accidentali ed una lunga duratura nel tempo



Saldatura super resistente
Rinforzo
Profilo dei gradini esterni in profilo estruso dedicato
Con profonda zigrinatura anti-scivolo e con lato di accoppiamento piatto con spessore 4 mm. per garantire una saldatura lineare piena super resistente



Arresto tronchi con ganci in acciaio rivestiti in nylon
Provvisi di dispositivo positivo contro lo sganciamento accidentale protetto da tappi di protezione anti-urto facilmente sostituibile e rinnovabile nel tempo

Scala professionale



Grande piattaforma regolamentare realizzata 100% in alluminio

Provvista di:

- Parapetto perimetrale alto mt. 1,
- Paragincchia ad apertura automatica,
- Vaschetta porta-attrezzi di dimensioni cm. 22 x 45,
- Fermapiedi alto 100 mm.

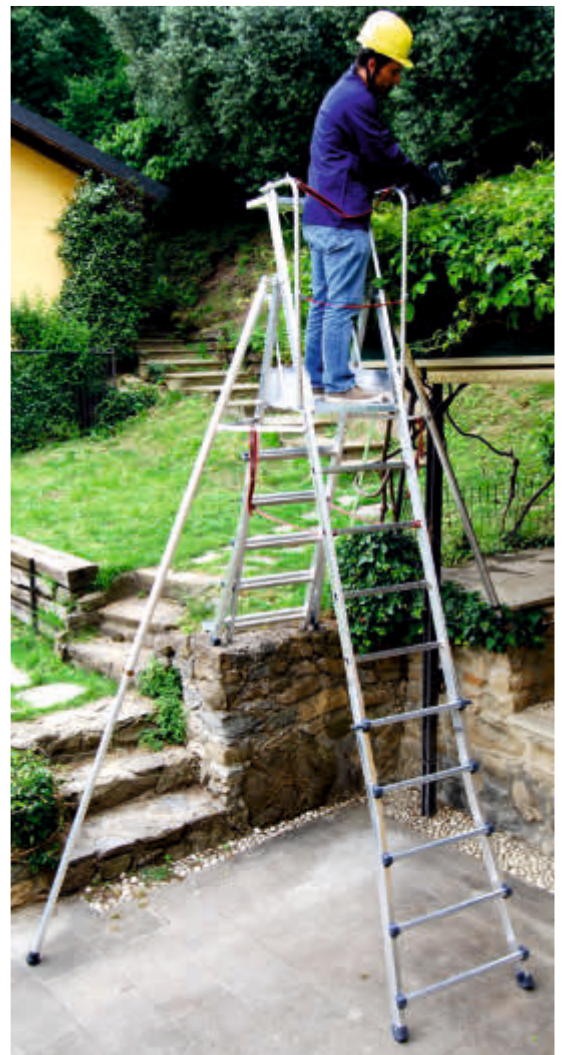

Scale in alluminio

In foto articolo SCA 1980/10



Rimane in piedi da sola!



Staffe stabilizzatrici integrate sostenute da tiranti in alluminio ad aggancio rapido



Staffe stabilizzatrici regolabili ad estensione telescopica con bloccaggio automatico



Ruote Ø 125 mm consentono di spostare comodamente la scala a «carriola»

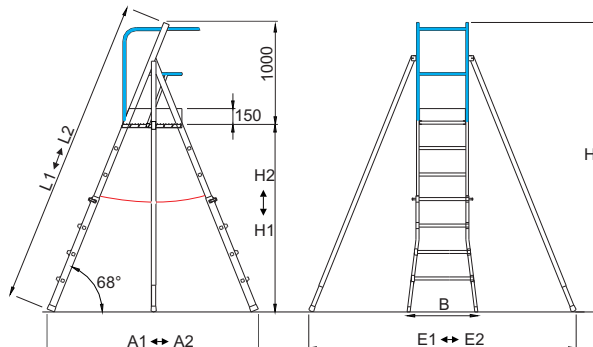

Altezza utile di lavoro + 2 mt.
 Altezza totale: + 1,00 mt.
 Altezza piattaforma

Codice Articolo	Gradini piattaforma compresa n°	Altezza Min al piano H1 mt.	Altezza Max al piano H2 mt.	Altezza Max di lavoro piano + 2mt mt.	Lunghezza scala L1 - L2 cm.	Ingombro al suolo A1 - A2 cm.	Ingombro estensori E1 - E2 cm.	Dimensioni trasporto cm.	Peso kg.	Prezzo con staffe EN 131-7 Euro
SCA 1980/06	4+5	0,95	1,48	3,48	220 - 267	139 - 176	182 - 235	225 x 59 x 45	27	808,00
SCA 1980/10	5+6	1,47	2,49	4,49	267 - 380	176 - 267	235 - 267	270 x 71 x 45	30	971,00
Codice Articolo	Gradini piattaforma compresa n°	Altezza Min al piano H1 mt.	Altezza Max al piano H2 mt.	Altezza Max di lavoro piano + 2mt mt.	Lunghezza scala L1 - L2 cm.	Ingombro al suolo A1 - A2 cm.	Larghezza base B cm.	Dimensioni trasporto cm.	Peso kg.	Prezzo senza staffe EN 131/1-2 Euro
SCA 1980/06S	4+5	0,95	1,48	3,48	220 - 267	139 - 176	59	225 x 59 x 45	24	704,00
SCA 1980/10S	5+6	1,47	2,49	4,49	267 - 380	176 - 267	71	270 x 71 x 45	27	823,00

Scala professionale

Con piattaforma di lavoro regolamentare certificata ANTI-RIBALTAMENTO

Cod. 6085

- ★ Gradino anti-scivolo profondo mm. 83 unito al montante mediante robusta saldatura ad angolo nascosta alla vista
- ★ Montante scatolato a doppia anima mm. 80x23
- ★ Grande piattaforma di lavoro mm. 420x580 con fermapiedi di mm. 100
- ★ Parapetto di sicurezza perimetrale alto mt. 1
- ★ Ampio ripiano porta-attrezzi in alluminio di dimensioni mm. 220x450 ribaltabile
- ★ Base rinforzata anti-urto con nervature in alluminio anti-ruggine saldate sulla scala
- ★ Piedini ad innesto anti-distacco maggiorati con superficie di appoggio anti-sdrucchiolo
- ★ Ruote posteriori per il trasporto tipo "carriola"
- ★ Imballo in termoretraibile forte 80 micron
- ★ Anno di produzione e marchio produttore
- ★ libretto e norme d'uso

Una scala a palchetto molto robusta in tutti i particolari che dispone di un'ampia e sicura piattaforma di lavoro regolamentare utilizzabile per lavoro attivo.

Staffe stabilizzatrici regolabili, possono essere richiuse quando si utilizza la scala a ridosso di una parete e consentono di stabilizzare perfettamente la scala in ogni circostanza soddisfacendo le prove anti-ribaltamento.

Collaudata anti-ribaltamento fino a 30 kg. orizzontali !

NORMATIVE ANTI-RIBALTAMENTO

EN 131/7
NF P93-352
NF P93-353

PER SCALE A PALCHETTO CON PIATTAFORMA DI LAVORO ATTIVO

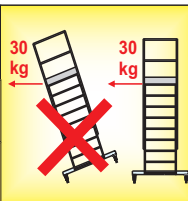

Grande vaschetta porta - oggetti ribaltabile con portata fino a 10 kg.

Ripiano di dimensioni mm. 220 x 450 ribaltabile per il trasporto realizzato in alluminio anti-ruggine permette un sicuro appoggio per gli attrezzi



Gradini profondi 83 mm. molto robusti saldati su spessori maggiorati

Unito al montante verticale mediante robusta saldatura ad angolo nascosta alla vista a garanzia della massima stabilità e di lunga affidabilità nel tempo



Cerniera aggancio cavalletto posteriore in profilo di alluminio

Realizzata in robusto profilo di alluminio dedicata con rondelle in nylon auto-lubrificante garantisce la totale inattaccabilità della ruggine nel tempo



Base rinforzata con nervature anti-urto e piedini ad innesto anti-distacco

Con nervature di rinforzo in alluminio anti-ruggine saldate contro gli urti laterali e dotata di piedini ad innesto che evitano il distacco accidentale

100%
MADE IN FRIGERIO
 PRODUCT

NORMA
EN 131/7

NF P93-352
NF P93-353

POLITECNICO
 Certificata da
POLITECNICO

PORTATA
150 kg

GARANZIA
10 anni

ASSICURAZIONE PRODOTTO
 Danni a cose e persone
3.000.000

PRODOTTO PROFESSIONALE
 Per uso intensivo



In foto articolo SCA 6085/07

Scala professionale



Grande piattaforma regolamentare realizzata 100% in alluminio

Provista di:

- Parapetto perimetrale alto mt. 1,
- Paragincchia ad apertura automatica,
- Vaschetta porta-attrezzi di dimensioni cm. 22 x 45,
- Fermapiedi alto 100 mm.



Scale in alluminio

In foto articolo SCA 6085/08

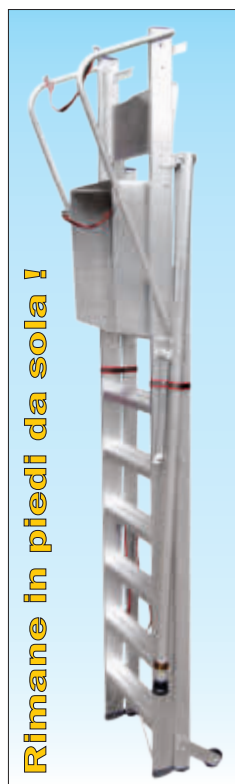

Rimane in piedi da sola!



Staffe stabilizzatrici integrate sostenute da tiranti in alluminio ad aggancio rapido



Staffe stabilizzatrici regolabili ad estensione telescopica con bloccaggio automatico



Ruote Ø 125 mm consentono di spostare comodamente la scala a «carriola»

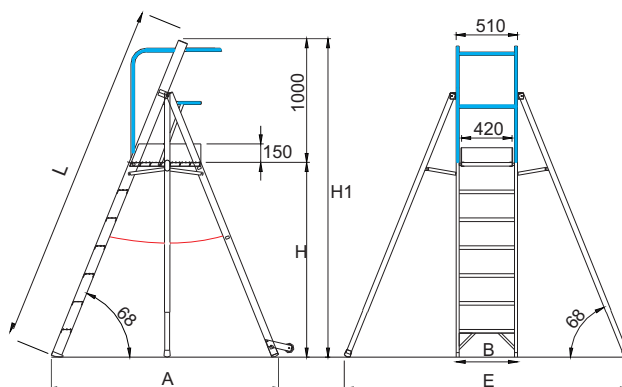

Codice Articolo	Gradini piattaforma compresa n°	Altezza piattaforma H mt	Altezza Totale H1 mt.	Altezza di lavoro piano + 2mt mt.	Lunghezza scala L mt.	Larghezza scala B mt.	Ingombro al suolo A mt.	Ingombro estensori E mt.	Dimensioni trasporto cm.	Peso kg.	Prezzo
											Euro
SCA 6085/04	4	0,92	1,87	2,92	1,83	0,51	1,33	1,94	60 x 45 x 183	12,8	652,00
SCA 6085/05	5	1,15	2,10	3,15	2,08	0,51	1,52	2,14	60 x 45 x 208	18,3	686,00
SCA 6085/06	6	1,38	2,33	3,38	2,33	0,51	1,70	2,34	60 x 45 x 233	22,3	715,00
SCA 6085/07	7	1,62	2,57	3,62	2,58	0,51	1,90	2,55	60 x 45 x 258	24,9	746,00
SCA 6085/08	8	1,85	2,80	3,85	2,83	0,51	2,06	2,68	60 x 45 x 283	26,0	803,00

Scala professionale

Con piattaforma di lavoro regolamentare e base stabilizzatrice su ruote auto-frenante

Cod. 6082N - 6082C

- ★ 6082N Scala a palchetto pieghevole per il rimessaggio certificata EN131/1-2
- ★ 6082C Scala a palchetto pieghevole per il rimessaggio con basetta zavorrata certificata anti-ribaltamento EN131/7
- ★ Con dispositivo pieghevole rapido con cerniera
- ★ Gradino anti-scivolo profondo mm. 83 unito al montante mediante robusta saldatura ad angolo nascosta alla vista
- ★ Montante scatolato a doppia anima mm. 80x23 allettato
- ★ Piattaforma di lavoro mm. 670x520 con fermapiedi alto mm. 100
- ★ Parapetto di sicurezza regolamentare alto mt. 1
- ★ Ampio ripiano porta-attrezzi in alluminio anti-ruggine dimensioni mm. 200x550 ribaltabile
- ★ Corrimano Ø 32 mm. su entrambi i lati di salita
- ★ Basetta stabilizzatrice frontale ad innesto calibrato indeformabile in alluminio anti-ruggine con montaggio e smontaggio rapido
- ★ Basetta stabilizzatrice posteriore dotata di ruote Ø 125 mm. con dispositivo auto-frenante
- ★ Maniglie laterali per il trasporto tipo "carriola"
- ★ Anno di produzione e marchio produttore
- ★ Libretto e norme d'uso

Ideata per impieghi importanti anche ad altezze modeste, consente un lavoro comodo e sicuro grazie all'ampia piattaforma provvista di fermapiede regolamentare. Dispone di doppio corrimano e di una larga basetta stabilizzatrice con puntoni frenanti per garantire buona stabilità e sicurezza, facile da chiudere e sistemare in poco spazio.



Scala ad apertura e chiusura rapida

Dispositivo pieghevole rapido mediante barre distanziatrici premontate con cerniera in alluminio anti-ruggine a bloccaggio manuale

In foto articolo SCA 6082N/10

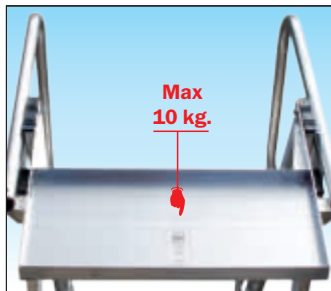

Grande vaschetta porta - oggetti ribaltabile con portata fino a 10 kg.

Ripiano di dimensioni mm. 200 x 550 ribaltabile per il trasporto realizzato in alluminio anti-ruggine permette un sicuro appoggio per gli attrezzi



Gradini profondi 83 mm. molto robusti saldati su spessori maggiorati

Unito al montante verticale mediante robusta saldatura ad angolo nascosta alla vista a garanzia della massima stabilità e di lunga affidabilità nel tempo



Basetta posteriore AUTO-FRENANTE con ruote per il trasporto a carriola

Realizzata in alluminio è smontabile per il trasporto ed utilizza ruote in gomma nera Ø 125 mm. e tamponi a terra che frenano la scala automaticamente

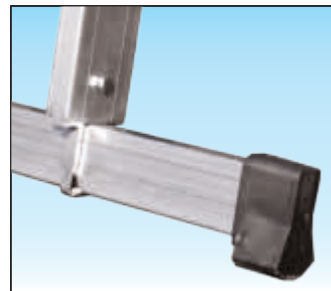

Basetta stabilizzatrice ad innesto calibrato indeformabile con montaggio e smontaggio rapido

Facile montaggio/smottaggio e scarica le sollecitazioni sul profilo garantendo la massima solidità nel tempo

100%
MADE IN
FRIGERIO
 PRODUCT

NORMA
EN 131/1-2



Certificata da
TUV SUD Italia

PORTATA
150 kg

GARANZIA
10 anni

ASSICURAZIONE
PRODOTTO

Danni a cose e persone

3.000.000



PRODOTTO
PROFESSIONALE
 Per uso intensivo

Scala professionale

ACCESSORI

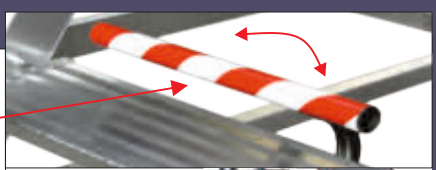

Sistema frenate con anti-intrusione e piedi di appoggio a terra

Permette il comodo spostamento della scala a carrello su n° 4 ruote e la barra anti-intrusione ad apertura automatica consente l'accesso e l'uso della scala solo quando frenata nel modo corretto

Codice	Prezzo
SCC CDRW2	328,00

Versione 6082C ANTI-RIBALTAMENTO

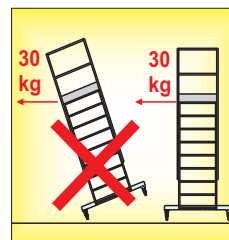

IN CONFORMITA'
NORMA
EN 131-7
 NF P93-352
 NF P93-353
 PER SCALE A PALCHETTO

Collaudata per resistere a spinte orizzontali fino a 30 kg al livello della piattaforma di lavoro

La scala aggiunge una zavorra amovibile realizzata con profili d'acciaio verniciato e fissati sulla basetta stabilizzatrice posteriore con apposite viti passanti



Zavorra applicata a partire da 6082C/07 in poi



Grande piattaforma di lavoro regolamentare realizzata 100% in alluminio anti-ruggine

Di dimensioni 670 x 520 mm. è provvista di parapetto completo alto mt. 1,0 e fermapièdi alto 100 mm.

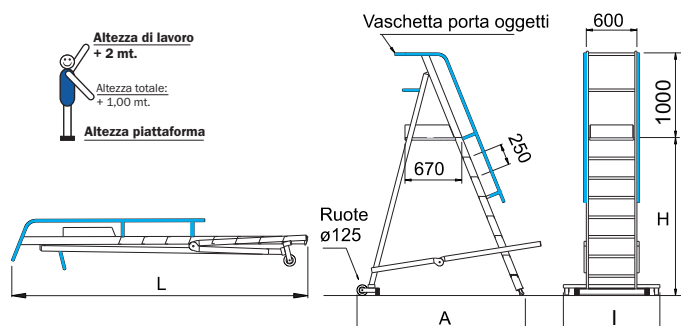

Codice Articolo	Gradini piattaforma compresa n°	Lunghezza L mt.	Altezza piattaforma H mt.	Altezza di lavoro piano + 2mt mt.	Larghezza basetta I cm.	Ingombro al suolo A mt.	Peso kg.	Prezzo EN131/1-2	Codice Articolo	Peso kg.	Prezzo EN131-7
								Euro			Euro
SCA 6082C/04	4	2,15	0,94	2,94	90	1,31	25	919,00	SCA 6082C/04	25	919,00
SCA 6082C/05	5	2,40	1,17	3,17	90	1,48	28	957,00	SCA 6082C/05	28	957,00
SCA 6082C/06	6	2,65	1,40	3,40	90	1,65	30	1.004,00	SCA 6082C/06	30	1.004,00
SCA 6082N/07	7	2,90	1,63	3,63	90	1,82	32	1.047,00	SCA 6082C/07	32+16	1.215,00
SCA 6082N/08	8	3,15	1,86	3,86	100	1,99	34	1.090,00	SCA 6082C/08	34+18	1.264,00
SCA 6082N/09	9	3,40	2,10	4,10	100	2,16	36	1.129,00	SCA 6082C/09	36+38	1.310,00
SCA 6082N/10	10	3,65	2,33	4,33	110	2,33	39	1.191,00	SCA 6082C/10	39+38	1.382,00
SCA 6082N/12	12	4,15	2,79	4,79	120	2,67	43	1.318,00	-	-	N.A.
SCA 6082N/14	14	4,65	3,26	5,26	130	3,01	46	1.472,00	-	-	N.A.
SCA 6082N/16	16	5,15	3,72	5,72	140	3,35	48	1.631,00	-	-	N.A.
SCA 6082N/17	17	5,40	3,95	5,95	140	3,52	50	1.715,00	-	-	N.A.

Scala professionale

Con piattaforma di lavoro regolamentare e base stabilizzatrice su ruote auto-frenante

Cod. 6083 - 6083A

- ★ 6083 Scala a palchetto pieghevole per il rimessaggio conforme D.Lgs.n°81
- ★ 6083A Scala a palchetto pieghevole per il rimessaggio con staffe stabilizzatrici certificate anti-ribaltamento EN131/7
- ★ Gradino anti-scivolo profondo mm. 83 unito al montante mediante robusta saldatura ad angolo nascosta alla vista
- ★ Montante scatolato a doppia anima mm. 80x23 alettato
- ★ Piattaforma di lavoro mm. 670x517 con fermapiedi di mm. 100
- ★ Parapetto di sicurezza regolamentare alto mt. 1
- ★ Ampio ripiano porta-attrezzi in alluminio anti-ruggine dimensioni mm. 200x550 ribaltabile
- ★ Corrimano Ø 32 mm. su entrambi i lati di salita
- ★ Basetta stabilizzatrice posteriore dotata di ruote Ø 125 mm. con dispositivo auto-frenante
- ★ Maniglie laterali per il trasporto tipo "carriola"
- ★ Piedini ad innesto anti-distacco maggiorati con superficie di appoggio anti-sdrucchiolo
- ★ Anno di produzione e marchio produttore
- ★ Libretto e norme d'uso

Ideata per impieghi importanti con cavalletto semi verticale, consente l'uso anche in affiancamento frontale e garantisce un lavoro comodo e sicuro grazie all'ampia piattaforma provvista di fermapiede regolamentare. Dispone di doppio corrimano e di basetta stabilizzatrice con puntoni frenanti per garantire buona stabilità e sicurezza.



Volantino a vite con stretta manuale

Scala richiudibile con barre distanziali a smontaggio rapido con vite volantino

Possono essere smontate velocemente per ripiegare la scala quando non usata



Max 10 kg.

Grande vaschetta porta-oggetti ribaltabile con portata fino a 10 kg.

Ripiano di dimensioni mm. 200 x 550 ribaltabile per il trasporto realizzato in alluminio anti-ruggine permette un sicuro appoggio per gli attrezzi



Gradini profondi 83 mm. molto robusti saldati su spessori maggiorati

Unito al montante verticale mediante robusta saldatura ad angolo nascosta alla vista a garanzia della massima stabilità e di lunga affidabilità nel tempo



Basetta posteriore AUTO-FRENANTE con ruote per il trasporto a carriola

Realizzata in alluminio è smontabile per il trasporto ed utilizza ruote in gomma nera Ø 125 mm. e tamponi a terra che frenano la scala automaticamente



Base rinforzata con nervature anti-urto e piedini ad innesto anti-distacco

Con nervature di rinforzo in alluminio anti-ruggine saldate contro gli urti laterali e dotata di piedini ad innesto che evitano il distacco accidentale

100%
MADE IN FRIGERIO
PRODUCT

NORMA
D.Lgs. n°81
scale

PORTATA
150 kg

GARANZIA
10 anni

ASSICURAZIONE PRODOTTO
Danni a cose e persone
3.000.000



In foto articolo SCA 6083/10

Scala professionale a palchetto

ACCESSORI

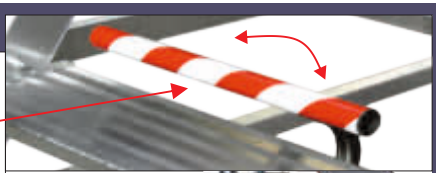

Sistema frenate con anti-itrusione e piedi di appoggio a terra

Permette il comodo spostamento della scala a carrello su n° 4 ruote e la barra anti-itrusione ad apertura automatica consente l'accesso e l'uso della scala solo quando frenata nel modo corretto

Codice **SCC CDRW2** Prezzo **328,00**

Versione 6083A ANTI-RIBALTAMENTO

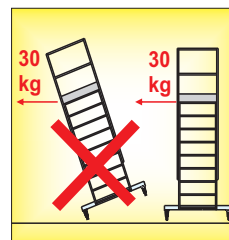

IN CONFORMITA'
NORMA
EN 131-7
NF P93-352
NF P93-353
PER SCALE A PALCHETTO

Collaudata per resistere a spinte orizzontali fino a 30 kg al livello della piattaforma di lavoro

La scala aggiunge n° 2 staffe stabilizzatrici laterali con fissaggio rapido allungabili velocemente con sfilo telescopico che consentono di stabilizzate perfettamente la scala in ogni situazione.



Staffe applicate a partire da 6083A/05 in poi



Grande piattaforma di lavoro regolamentare realizzata 100% in alluminio anti-ruggine

Di dimensioni 670 x 517 mm. è provvista di parapetto completo alto mt. 1,0, e fermapiedi alto 100 mm.

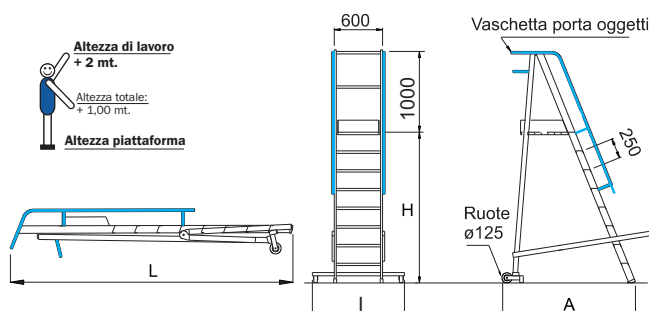

Codice Articolo	Gradini piattaforma compresa n°	Lunghezza L mt.	Altezza piattaforma H mt.	Altezza di lavoro piano + 2mt mt.	Larghezza basetta I cm.	Ingombro al suolo A mt.	Peso kg.	Prezzo D.Lgs.n° 81 Euro	Codice Articolo	Peso kg.	Prezzo EN131-7 Euro
SCA 6083A/04	4	2,15	0,94	2,94	90	1,27	19	777,00	SCA 6083A/04	19	777,00
SCA 6083/05	5	2,40	1,17	3,17	90	1,39	22	817,00	SCA 6083A/05	22+8	1.021,00
SCA 6083/06	6	2,65	1,40	3,40	90	1,50	29	864,00	SCA 6083A/06	29+8	1.080,00
SCA 6083/07	7	2,90	1,63	3,63	90	1,62	28	907,00	SCA 6083A/07	28+8	1.134,00
SCA 6083/08	8	3,15	1,86	3,86	100	1,73	31	950,00	SCA 6083A/08	31+16	1.188,00
SCA 6083/09	9	3,40	2,10	4,10	100	1,84	34	989,00	SCA 6083A/09	34+16	1.236,00
SCA 6083/10	10	3,65	2,33	4,33	110	1,96	38	1.051,00	SCA 6083A/10	38+16	1.314,00
SCA 6083/12	12	4,15	2,79	4,79	120	2,18	40	1.178,00	SCA 6083A/12	40+20	1.473,00
SCA 6083/14	14	4,65	3,26	5,26	130	2,41	43	1.332,00	SCA 6083A/14	43+20	1.665,00
SCA 6083/16	16	5,15	3,72	5,72	140	2,64	46	1.491,00	-	-	N.A.
SCA 6083/17	17	5,40	3,95	5,95	140	2,75	49	1.575,00	-	-	N.A.

Scala professionale

Con piattaforma di lavoro regolamentare e base stabilizzatrice ANTI-RIBALTAMENTO

Cod. 6087

- ★ Scala a palchetto scomponibile con basette stabilizzatrici ANTI-RIBALTAMENTO
- ★ Gradino anti-scivolo profondo mm. 83 unito al montante mediante robusta saldatura ad angolo nascosta alla vista
- ★ Montante scatolato a doppia anima mm. 80x23 alettato
- ★ Piattaforma di lavoro mm. 600x660 con fermapièdi alto mm. 100
- ★ Parapetto di sicurezza regolamentare alto mt. 1
- ★ Doppia basetta stabilizzatrice maggiorata anti-ribaltamento ad innesto calibrato indeformabile in alluminio anti-ruggine con montaggio e smontaggio rapido
- ★ Corrimano Ø 32 mm. su entrambi i lati
- ★ Basetta stabilizzatrice posteriore dotata di ruote Ø 125 mm. con dispositivo auto-frenante
- ★ Maniglie laterali per il trasporto tipo "carriola"
- ★ Anno di produzione e marchio del produttore
- ★ Libretto e norme d'uso

Ideata per effettuare manutenzione industriale impegnativa in modo comodo e pratico, ma soprattutto con una sicurezza superiore grazie alla doppia basetta stabilizzatrice maggiorata che ne assicura la certificazione ANTI-RIBALTAMENTO per compensare spinte orizzontali fino a 30 kg.

Collaudata anti-ribaltamento fino a 30 kg. orizzontali !

NORMATIVE ANTI-RIBALTAMENTO

EN 131/7
NF P93-352
NF P93-353

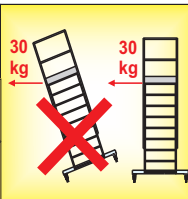

PER SCALE A PALCHETTO CON PIATTAFORMA DI LAVORO ATTIVO



In foto articolo SCA 6087/07

100%
MADE IN FRIGERIO
 PRODUCT

NORMA

EN 131/7

NF P93-352
NF P93-353



Certificata da
POLITECNICO

PORTATA

150 kg

GARANZIA

10 anni

ASSICURAZIONE PRODOTTO

Danni a cose e persone
3.000.000



Corrimano realizzato in tubo tondo Ø 30 mm. con fissaggio regolabile
 Fissati mediante viti a cavallotto con bullone e rondella in nylon lubrificante permettono il montaggio e smontaggio rapido e di regolare la posizione



Gradini profondi 83 mm. molto robusti saldati su spessori maggiorati
 Unito al montante verticale mediante robusta saldatura ad angolo nascosta alla vista a garanzia della massima stabilità e di lunga affidabilità nel tempo



Basetta posteriore AUTO-FRENANTE con ruote per il trasporto a carriola
 Realizzata in alluminio è smontabile per il trasporto ed utilizza ruote in gomma nera Ø 125 mm. e tamponi a terra che frenano la scala automaticamente



INNESTO CALBRATO MASSIMA SOLIDITA' CON MONTAGGIO E SMONTAGGIO RAPIDO
BASSETTA MAGGIORATA ANTI-RIBALTAMENTO
 Basetta ANTI-RIBALTAMENTO ad innesto calibrato indeformabile con montaggio e smontaggio rapido
 Facile montaggio/smontaggio e scarica le sollecitazioni sul profilo garantendo la massima solidità nel tempo

Scala professionale



Grande piattaforma di lavoro in alluminio con protezioni di sicurezza regolamentari

Realizzata con dimensioni 60 x 66 cm. È provvista di parapetto alto mt. 1,0 realizzato in tubo tondo Ø 32 mm. con protezione intermedia e di fermapièdi alto 10 cm permette di eseguire lavorazioni importanti con grande comodità e sicurezza.

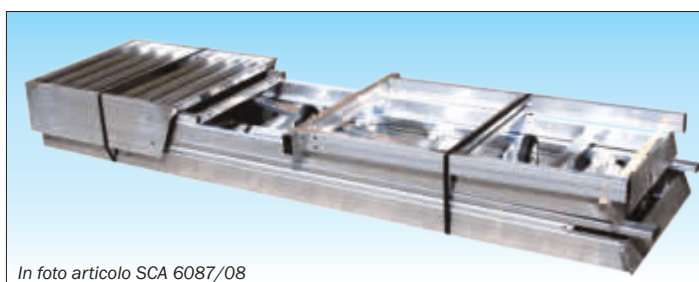

In foto articolo SCA 6087/08

Scala interamente smontabile ideale lo stoccaggio ed il trasporto
 Realizzata ad elementi componibili uniti con apposite viti di fissaggio garantisce un ingombro contenuto e compatto



In foto articolo SCA 6087/06

Con certificazione ANTI-RIBALTAMENTO sporgersi non è più un problema !

Scale in alluminio

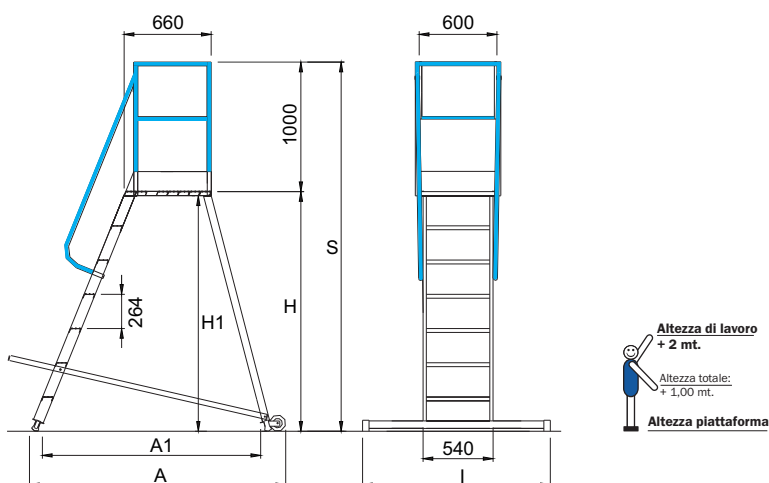

ACCESSORI

Grande vaschetta porta-attrezzi amovibile realizzata completamente in alluminio anti-ruggine con dimensioni cm. 22 x 54



Codice	Descrizione	Prezzo
SCC VASC6087	Vaschetta porta-attrezzi	54,00

Codice Articolo	Gradini piattaforma compresa n°	Altezza scala S mt.	Altezza piattaforma H mt.	Altezza di lavoro piano + 2mt mt.	Altezza di ingombro H1 mt.	Ingombro al suolo A mt.	Scartamento interno base A1 mt.	Larghezza bassetta l cm.	Peso kg.	Prezzo Euro
SCA 6087/03	3	1,80	0,80	2,80	0,75	1,30	0,98	110	22,0	842,00
SCA 6087/04	4	2,06	1,06	3,06	1,02	1,45	1,16	110	23,0	875,00
SCA 6087/05	5	2,32	1,32	3,32	1,29	1,63	1,33	130	26,0	980,00
SCA 6087/06	6	2,59	1,59	3,59	1,55	1,80	1,54	130	27,5	1.027,00
SCA 6087/07	7	2,85	1,85	3,85	1,82	1,98	1,69	145	30,5	1.129,00
SCA 6087/08	8	3,12	2,12	4,12	2,08	2,13	1,87	145	32,5	1.192,00

Scala professionale

A cavalletto con doppia salita

Cod. 6015 - 6025

- ★ Gradino anti-scivolo profondo mm. 83 unito al montante mediante robusta saldatura ad angolo nascosta alla vista
- ★ Montante scatolato a doppia anima mm. 80x23
- ★ Cintino in nylon di sicurezza anti-divaricamento
- ★ Base rinforzata anti-urto con nervature in alluminio anti-ruggine saldate sulla scala
- ★ Piedini ad innesto anti-distacco maggiorati con superficie di appoggio anti-sdrucchiolo
- ★ Piattaforma in alluminio a ponte automatico mm. 560 x 290 con dispositivo anti-chiusura e paraginocchia di sicurezza alto 50 cm. (solo per versione scala SCA 6025)
- ★ Imballo in termoretraibile forte 80 micron
- ★ Anno di produzione e marchio del produttore
- ★ Libretto e norme d'uso

Uno strumento ideale per gli impieghi in interni ed esterni su superfici piane, molto robusta e particolarmente affidabile nel tempo, permette doppia salita e doppia efficacia sempre nella massima comodità e sicurezza.

100%
MADE IN
FRIGERIO
PRODUCT

NORMA
EN 131/1-2



Certificata da
TUV SUD Italia

PORTATA
150 kg

GARANZIA
10 anni

ASSICURAZIONE
PRODOTTO

Danni a cose e persone

3.000.000

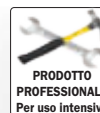

In foto articolo SCA 6015/07

Scale in alluminio



Finitura terminale piatta con robusta cerniera in acciaio zincato

Offre un comodo ripiano di dimensioni mm 200 x 300 e permette un'apertura e la chiusura rapida della scala per un utilizzo immediato



Gradini profondi 83 mm. molto robusti saldati su spessori maggiorati

Unito al montante verticale mediante robusta saldatura ad angolo nascosta alla vista a garanzia della massima stabilità e di lunga affidabilità nel tempo



Base rinforzata con nervature anti-urto e piedini ad innesto anti-distacco

Con nervature di rinforzo in alluminio anti-ruggine saldate contro gli urti laterali e dotata di piedini ad innesto che evitano il distacco accidentale

Scala professionale

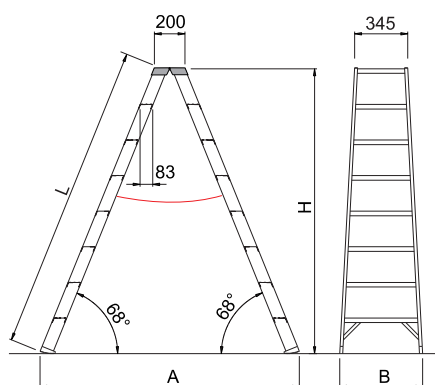

Altezza di lavoro + 2 mt.
 3° ultimo gradino



N.B. Articolo **SCA 6015/12** dispone di barre distanziatrici di sicurezza anti-apertura e anti-chiusura automatiche realizzate in robusto profilato di alluminio anti-ruggine

Versione 6025 con piattaforma a ponte automatico in alluminio



NORMA
 D.Lgs. n°81
 scale

PRODOTTO PROFESSIONALE
 Per uso intensivo

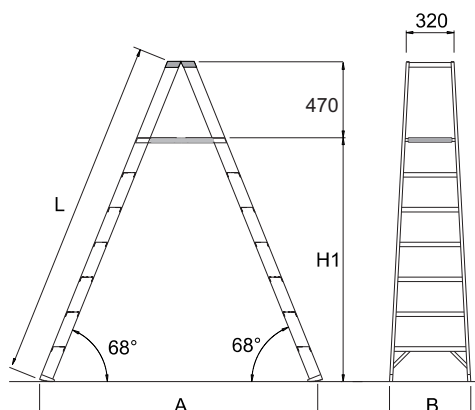

Altezza di lavoro + 2 mt.
 Altezza totale: + 0,50 mt.
 Altezza piattaforma



In foto articolo SCA 6025/05

Codice Articolo	Gradini ripiano compreso n°	Lunghezza L mt.	Altezza cavalletto H mt.	Altezza di lavoro mt.	Larghezza scala B mt.	Ingombro al suolo A mt.	Peso kg.	Prezzo Euro	Codice Articolo	Gradini piattaforma compreso n°	Altezza piattaforma H1 mt.	Prezzo Euro
SCA 6015/05	2x5	1,28	1,16	2,67	0,47	1,13	7,5	176,00	--	--	--	--
SCA 6015/06	2x6	1,53	1,39	2,90	0,49	1,32	9,0	197,00	--	--	--	--
SCA 6015/07	2x7	1,78	1,62	3,13	0,52	1,50	10,5	223,00	SCA 6025/05	2x5 +50cm	1,16	292,00
SCA 6015/08	2x8	2,03	1,86	3,37	0,54	1,69	12,0	250,00	SCA 6025/06	2x6 +50cm	1,40	319,00
SCA 6015/09	2x9	2,28	2,09	3,60	0,57	1,88	13,5	279,00	--	--	--	--
SCA 6015/10	2x10	2,53	2,32	3,83	0,59	2,07	15,0	308,00	SCA 6025/08	2x8 +50cm	1,85	377,00
SCA 6015/12	2x12	3,03	2,78	4,29	0,64	2,44	18,5	372,00	SCA 6025/10	2x10 +50cm	2,32	441,00

Scala professionale

A doppia salita con piattaforma a ponte e base stabilizzatrice ANTI-RIBALTAMENTO

Cod. 6088 - 6088P

- ★ Scala a ponte scomponibile con basette stabilizzatrici ANTI-RIBALTAMENTO
- ★ Gradino anti-scivolo profondo mm. 83 unito al montante mediante robusta saldatura ad angolo nascosta alla vista
- ★ Montante scatolato a doppia anima mm. 80 x 23 alettato
- ★ Piattaforma di lavoro mm. 600x750 con fermapiedi alto mm. 100
- ★ Parapetto di sicurezza regolamentare alto mt. 1
- ★ Doppia basetta stabilizzatrice maggiorata anti-ribaltamento ad innesto calibrato indeformabile in alluminio anti-ruggine con montaggio e smontaggio rapido
- ★ Doppio corrimano Ø 32 mm. su entrambi i lati
- ★ Basetta stabilizzatrice posteriore dotata di ruote Ø 125 mm. con dispositivo auto-frenante
- ★ Maniglie laterali per il trasporto tipo «carriola»
- ★ Anno produzione e marchio produttore
- ★ Libretto e norme d'uso

Ideata per effettuare manutenzione industriale impegnativa in modo comodo e pratico, ma soprattutto con una sicurezza superiore grazie alla doppia basetta stabilizzatrice maggiorata che ne assicura la certificazione ANTI-RIBALTAMENTO per compensare spinte orizzontali fino a 30 kg. e alla doppia basetta stabilizzatrice. Disponibile anche senza maniglie e senza basette ma con piastre di fissaggio a terra per il superamento di ostacoli fissi.

Collaudata anti-ribaltamento fino a 30 kg. orizzontali !

NORMATIVE ANTI-RIBALTAMENTO

EN 131/7

**NF P93-352
NF P93-353**

PER SCALE A PALCHETTO CON PIATTAFORMA DI LAVORO ATTIVO



Corrimano realizzato in tubo tondo Ø 32 mm. con fissaggio regolabile
Fissati mediante viti a cavallotto con bullone e rondella in nylon lubrificante permettono il montaggio e smontaggio rapido e di regolare la posizione



Gradini profondi 83 mm. molto robusti saldati su spessori maggiorati

Unito al montante verticale mediante robusta saldatura ad angolo nascosta alla vista a garanzia della massima stabilità e di lunga affidabilità nel tempo



Basetta posteriore AUTO-FRENANTE con ruote per il trasporto a carriola

Realizzata in alluminio è smontabile per il trasporto ed utilizza ruote in gomma nera Ø 125 mm. e tamponi a terra che frenano la scala automaticamente



INNESTO CALIBRATO MASSIMA SOLIDITA' CON MONTAGGIO E SMONTAGGIO RAPIDO

BASETTA MAGGIORATA ANTI-RIBALTAMENTO

Basetta ANTI-RIBALTAMENTO ad innesto calibrato indeformabile con montaggio e smontaggio rapido

Facile montaggio/smottaggio e scarica le sollecitazioni sul profilo garantendo la massima solidità nel tempo



In foto articolo SCA 6088/08

100%
MADE IN FRIGERIO
PRODUCT

NORMA

EN 131/7

**NF P93-352
NF P93-353**



Certificata da
POLITECNICO

PORTATA

150 kg

GARANZIA

10 anni

ASSICURAZIONE PRODOTTO

Danni a cose e persone

3.000.000



Scala professionale

Versione fissa 6088P con piastre di fissaggio al suolo

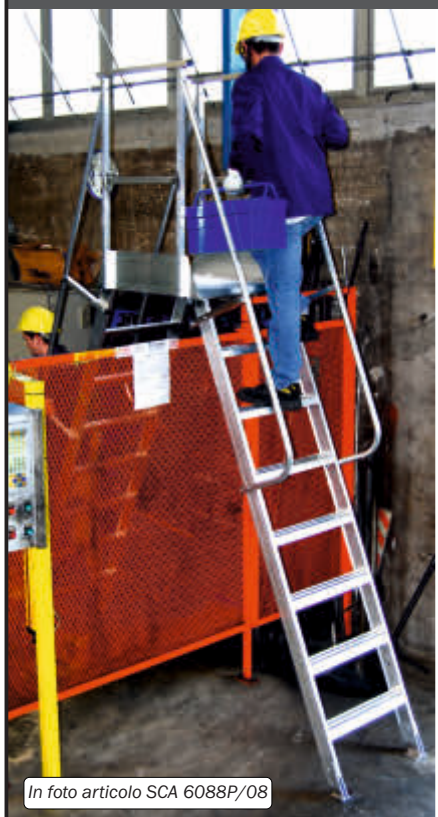

In foto articolo SCA 6088P/08



Fornita senza basette stabilizzatrici ma dotata di n° 4 piastre di fissaggio realizzate in alluminio anti-ruggine per fissare la scala al suolo mediante appositi tasselli

NORMA
D.Lgs. n°81
 scale



Scale in alluminio



Grande piattaforma a ponte di lavoro in alluminio con protezioni di sicurezza regolamentari

Realizzata con dimensioni 75 x 60 cm. è provvista di parapetto alto mt. 1,0 realizzato in tubo tondo Ø 32 mm. con protezione intermedia e di fermapièdi alto 10 cm permette di eseguire lavorazioni importanti con grande comodità e sicurezza.

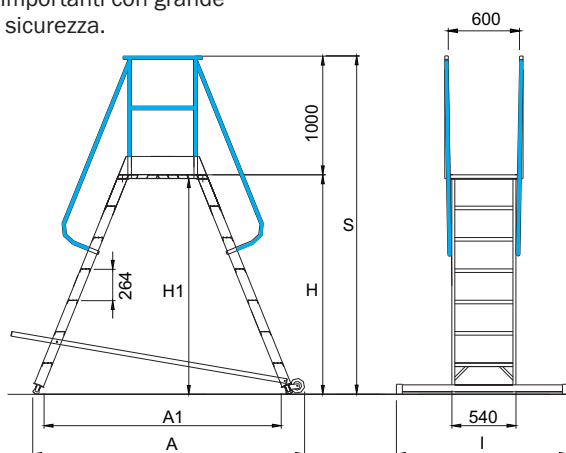

Codice Articolo	Gradini piattaforma compresa	Altezza piattaforma H	Altezza di lavoro piano + 2mt	Altezza di ingombro H1	Ingombro al suolo A	Ingombro basetta I	Peso	Prezzo 6088 con basette EN131-7 Euro	Codice Articolo	Ingombro scala con piastre	Peso	Prezzo 6088P con piastre D.L.81 Euro
	n°	mt.	mt.	mt.	mt.	cm.	kg.			cm.	kg.	
SCA 6088/03	2x3	0,80	2,80	0,75	1,44	110	24	905,00	SCA 6088/03P	60	21	797,00
SCA 6088/04	2x4	1,06	3,06	1,02	1,70	110	26	979,00	SCA 6088/04P	60	23	871,00
SCA 6088/05	2x5	1,32	3,32	1,29	1,90	130	29	1.074,00	SCA 6088/05P	60	25	946,00
SCA 6088/06	2x6	1,59	3,59	1,55	2,10	130	31	1.168,00	SCA 6088/06P	60	27	1.040,00
SCA 6088/07	2x7	1,85	3,85	1,82	2,30	145	33	1.263,00	SCA 6088/07P	60	28	1.115,00
SCA 6088/08	2x8	2,12	4,12	2,08	2,50	145	37	1.399,00	SCA 6088/08P	60	32	1.251,00

Scala professionale

Dritta in appoggio a pioli

Cod. 680N

- ★ Scala dritta in appoggio
- ★ Piolo quadrato mm. 30 x 30 anti-scivolo
- ★ Attacco piolo-montante con doppia bordatura interna ed esterna al montante verticale
- ★ Montante maggiorato per tutte le misure
- ★ Tappi e piedini ad innesto anti-distacco maggiorati con superficie di appoggio anti-scivolo
- ★ Modelli versione 680N/da 12 a 21 gradini dotati di basetta stabilizzatrice ad innesto calibrato indeformabile in alluminio anti-ruggine con montaggio e smontaggio rapido
- ★ Imballo in termoretraibile forte 80 micron
- ★ Anno di produzione e marchio del produttore
- ★ Libretto e norme d'uso

Leggera e maneggevole, rappresenta la base della grande gamma Frigerio, nella sua semplicità risulta molto solida e robusta, con la doppia bordatura dei gradini ha sempre una marcia in più, perché conferiscono alla scala una solidità superiore di fronte ad urti e sollecitazioni a garanzia di una lunga durata e affidabilità nel tempo. È ideale per semplici lavorazioni in appoggio a parete o per accedere a piani rialzati.

ACCESSORI Ancoraggio rapido della scala a muro con piastra di fissaggio in alluminio anti-ruggine

Comprende verifica a disegno tecnico



Codice	Prezzo
SCC KTM	180,00



Piolo quadro mm. 30 x 30 anti-scivolo molto robusto con doppia bordatura
 Unione tra piolo e montante con doppia bordatura, interna ed esterna, per la massima solidità contro urti accidentali ed una lunga durata nel tempo

Fino alla misura 10



Piedino di appoggio
 Realizzati in durevole materiale sintetico consentono la massima superficie di appoggio a terra quando la scala è in posizione d'uso

A partire dalla misura 11



MONTAGGIO E SMONTAGGIO RAPIDO

Basetta stabilizzatrice smontabile ad innesto calibrato indeformabile
 L'innesto calibrato permette un facile montaggio e smontaggio e distribuisce le sollecitazioni all'interno del profilo montante garantendo la massima solidità e indeformabilità nel tempo

100%
MADE IN FRIGERIO
 PRODUCT

NORMA
EN 131/1-2



Certificata da TUV SUD Italia

PORTATA
150 kg

GARANZIA
10 anni

ASSICURAZIONE PRODOTTO

Danni a cose e persone

3.000.000



PRODOTTO PROFESSIONALE
 Per uso intensivo

In foto articolo SCA 680N/11

Scala professionale

ACCESSORI



Larghezza
maggiorata
cm. 45 o 51

Possibilità di realizzare tutti gli articoli 680 con larghezza maggiorata a 45 cm o a 51 cm.

Corrimano in alluminio

Realizzato in tubo tondo Ø 32 mm. di alluminio anti-ruggine smontabile per il trasporto.

Viene fissato alla scala mediante viti a cavalletto in acciaio zincato che consentono di regolare la posizione in altezza.

in foto articolo SCA 680N/10 + SCC CSP10



In foto articolo SCA 680N/12 - Versione EN131

N.B. Gli articoli SCA 680N fino alla misura 10 non dispongono della basetta stabilizzatrice perché non richiesto secondo UNI EN 131

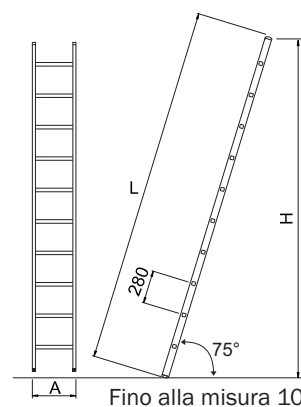
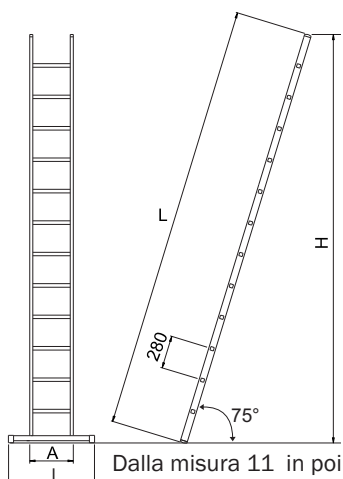

Codice Articolo	Gradini totali	Montante	Lunghezza	Altezza	Larghezza scala	Larghezza basetta	Peso	Prezzo EN 131
	n°	mm.	L mt.	H mt.	A mt.	I cm.	kg.	Euro
SCA 680N/06	6	58 x 25	1,92	1,88	0,38	--	3,8	88,00
SCA 680N/07	7	58 x 25	2,20	2,15	0,38	--	4,3	96,00
SCA 680N/08	8	58 x 52	2,48	2,41	0,38	--	4,8	108,00
SCA 680N/09	9	58 x 25	2,76	2,65	0,38	--	5,0	120,00
SCA 680N/10	10	58 x 25	3,00	2,95	0,38	--	5,7	133,00
SCA 680N/12	12	58 x 25	3,60	3,48	0,38	80	7,0	159,00
SCA 680N/14	14	58 x 25	4,16	4,02	0,38	80	7,8	194,00
SCA 680N/17	17	78 x 25	5,00	4,82	0,45	100	11,6	264,00
SCA 680N/21	21	95 x 25	6,12	5,90	0,52	120	19,0	379,00

Codice Articolo	Prezzo D.L.81	ACCESSORI	Prezzo
	Euro	Codice Articolo	corrimano per n° 1 lato
			Euro
--	--	SCC CSP06	38,00
--	--	SCC CSP07	38,00
--	--	SCC CSP08	46,00
--	--	SCC CSP09	46,00
--	--	SCC CSP10	55,00
SCA 680/12	134,00	SCC CSP12	84,00
SCA 680/14	169,00	SCC CSP14	92,00
SCA 680/17	239,00	SCC CSP17	110,00
SCA 680/21	354,00	SCC CSP21	134,00

Scala professionale

**Multiuso in due tronchi o a tre tronchi
a pioli con basetta stabilizzatrice**

Cod. 3045 - 3047

- ★ Scala 3045-3045Z multifunzione a due tronchi
- ★ Scala 3047-3047Z multifunzione a tre tronchi
- ★ Modelli 3045Z e 3047Z con dispositivo ad uso zoppo per compensare pendenze, scalinate o forti dislivelli
- ★ Piolo quadrato mm. 30x30 anti-scivolo
- ★ Attacco piolo-montante con doppia bordatura, interna ed esterna al montante verticale
- ★ Arresto tronchi a sfilo mediante ganci anti-sfilo in acciaio con sicura anti-sganciamento
- ★ Cintino in nylon di sicurezza anti-divaricamento
- ★ Barre distanziatrici in alluminio di sicurezza anti-chiusura
- ★ Basetta stabilizzatrice ad innesto calibrato indeformabile in alluminio anti-ruggine con montaggio e smontaggio rapido
- ★ Tappi e piedini ad innesto anti-distacco con superficie anti-scivolo
- ★ Fusioni in alluminio colate per gravità garantiscono maggiore tenuta sotto sforzo e maggiore resistenza agli urti
- ★ Imballo in termoretraibile forte 80 micron
- ★ Anno di produzione e marchio del produttore
- ★ Libretto e norme d'uso

Una scala versatile che si adatta velocemente a diverse posizioni di lavoro garantendo sempre ottima stabilità e sicurezza, con in più la possibilità di lavorare zoppa su scale d'interni e forti dislivelli. Lo sfilo in tre tronchi rispetto allo sfilo in due tronchi, consente di raggiungere altezze maggiori, mantenendo invariato l'ingombro nel trasporto.



Fusioni in alluminio colate per gravità e cerniere a sfilo in profilo estruso

La colata a gravità garantisce maggiore tenuta sotto sforzo e le cerniere a sfilo in profilo d'alluminio estruso offrono grande resistenza ed evitano la ruggine

ACCESSORI vedi pag. 146

- Basetta telescopica livellatrice
- Basetta telescopica orizzontale
- Basetta con livellatori a vite
- Basetta con ruote

N.B. Articoli **SCA 3045Z** e articoli **SCA 3047Z** sono dotati di dispositivo ad uso «ZOPPO» che consente di compensare pendenze, scalinate o forti dislivelli per poter adattare la scala anche alle condizioni più difficili



In foto articolo SCA 3047Z/08

100%
MADE IN
FRIGERIO
PRODUCT

NORMA
EN 131/1-2

TUV
SUD
Certificata da
TUV SUD Italia

PORTATA
150 kg

GARANZIA
10 anni

ASSICURAZIONE
PRODOTTO
Danni a cose e persone
3.000.000

PRODOTTO
PROFESSIONALE
Per uso intensivo



Piolo quadro mm. 30 x 30 anti-scivolo molto robusto con doppia bordatura

Collegamento del piolo al montante con doppia bordatura, interna ed esterna, per la massima solidità contro urti accidentali ed una lunga durata nel tempo



Barre distanziatrici in alluminio di sicurezza anti-chiusura per dislivelli

Realizzate in alluminio anti-ruggine consentono l'uso zoppo della scala su dislivelli ed evitano l'apertura-chiusura imprevista della scala quando in uso a cavalletto oltre l'altezza consentita



INNESTO CALIBRATO MASSIMA SOLIDITA'

MONTAGGIO E SMONTAGGIO RAPIDO

Basetta stabilizzatrice smontabile ad innesto calibrato indeformabile

L'innesto calibrato permette un facile montaggio e smontaggio e distribuisce le sollecitazioni all'interno del profilo montante garantendo la massima solidità e indeformabilità nel tempo



Gancio di sicurezza anti-sfilo in acciaio a bloccaggio automatico

Ad elevata tenuta e molto robusto consente il bloccaggio automatico dello sfilo dei tronchi in corrispondenza di ogni gradino, sganciabile manualmente agendo sull'apposita linguetta

Scala 3045 - in due tronchi

Certificata EN 131 con sviluppo fino a 8,28 mt. **SENZA l'uso di rompi-tratta !**

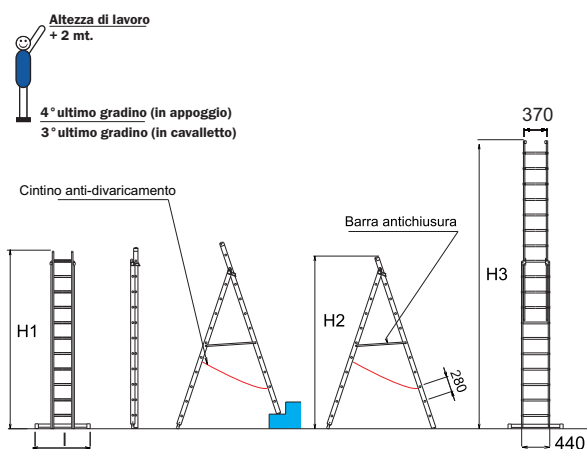

In foto articolo SCA 3045Z/11



In foto articolo SCA 3045Z/09

Codice Articolo	Gradini	Normative	Portata	Montante	Lunghezza chiusa			Larghezza basetta	Larghezza 1° - 2° tronco	Peso	Prezzo
					H1 mt.	H2 mt.	H3 mt.				
SCA 3045/06	6+6	EN 131	150 kg.	58 x 25 mm.	1,95	1,77	2,99	80	37/44	9,0	249,00
SCA 3045/07	7+7	EN 131	150	58 x 25	2,13	2,04	3,55	80	37/44	11,0	269,00
SCA 3045/08	8+8	EN 131	150	58 x 25	2,41	2,30	4,11	80	37/44	14,2	289,00
SCA 3045Z/10	9+10	EN 131	150	78 x 25	2,98	2,82	4,98	90	37/44	17,2	358,00
SCA 3045Z/12	11+12	EN 131	150	78 x 25	3,54	3,35	6,10	100	37/44	18,0	410,00
SCA 3045Z/14	13+14	EN 131	150	78 x 25	4,10	3,89	7,22	110	37/44	20,0	462,00
SCA 3045/16	16+16	EN 131	150	95 x 25	4,64	4,39	8,28	120	37/44	25,0	595,00

Scala 3047 - in tre tronchi

Certificata EN 131 con sviluppo fino a 10,10 mt. **SENZA l'uso di rompi-tratta !**

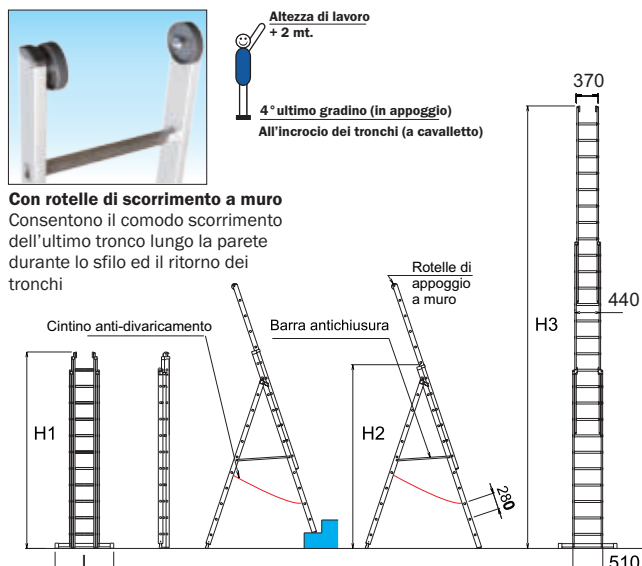

Con rotelle di scorrimento a muro

Consentono il comodo scorrimento dell'ultimo tronco lungo la parete durante lo sfilo ed il ritorno dei tronchi



In foto articolo SCA 3047/12



In foto articolo SCA 3047Z/08

Codice Articolo	Gradini totali	Normative	Portata	Montante	Lunghezza chiusa			Larghezza basetta	Larghezza 1° - 2° - 3° tronco	Peso	Prezzo
					H1 mt.	H2 mt.	H3 mt.				
SCA 3047/06	6+6+6	EN 131	150	58 x 25	1,95	1,84	4,18	90	37/44/51	11,5	330,00
SCA 3047/07	7+7+7	EN 131	150	58 x 25	2,23	2,15	5,02	90	37/44/51	19,0	355,00
SCA 3047Z/08	7+8+8	EN 131	150	78 x 25	2,48	2,43	5,58	100	37/44/51	21,5	429,00
SCA 3047Z/09	8+9+9	EN 131	150	78 x 25	2,76	2,70	6,14	100	37/44/51	23,0	478,00
SCA 3047Z/10	9+10+10	EN 131	150	78 x 25	3,04	2,97	6,42	110	37/44/51	25,0	527,00
SCA 3047Z/11	10+11+11	EN 131	150	78 x 25	3,32	3,24	7,26	120	37/44/51	27,0	576,00
SCA 3047/12	12+12+12	EN 131	150	95 x 25	3,60	3,47	8,94	120	37/44/51	30,0	669,00
SCA 3047/14	14+14+14	EN 131	150	95 x 25	4,16	4,00	10,06	120	37/44/51	39,0	765,00

Scala professionale

**A sfilo in due tronchi o a tre tronchi
a pioli allungabile con sfilo manuale**

Cod. 3046N - 5048N

- ★ Scala 3046N in appoggio a due tronchi scomponibile
- ★ Scala 5048N in appoggio a tre tronchi scomponibile
- ★ Piolo quadrato mm. 30x30 anti-scivolo
- ★ Attacco piolo-montante con doppia bordatura, interna ed esterna al montante verticale
- ★ Altezza regolabile mediante meccanismo a sfilo manuale
- ★ Arresto tronchi a sfilo mediante ganci anti-sfilo in acciaio con sicura anti-sganciamento
- ★ Ogni tronco sfilabile e utilizzabile come scala d'appoggio
- ★ Ultimo tronco scala 5048N dotato di rotelle di scorrimento a muro
- ★ Basetta stabilizzatrice ad innesto calibrato indeformabile in alluminio anti-ruggine con montaggio e smontaggio rapido
- ★ Imballo in termoretraibile forte 80 micron
- ★ Anno di produzione e marchio del produttore
- ★ Libretto e norme d'uso

Una scala d'appoggio con caratteristiche base indicata per raggiungere altezze intermedie risulta essere la più leggera nella sua categoria. Lo sfilo in tre tronchi rispetto allo sfilo in due tronchi, consente di raggiungere altezze maggiori, mantenendo invariato l'ingombro nel trasporto.



Cerniere a sfilo in profilo estruso e sicurezza anti-sormonto in alluminio

Cerniere a sfilo realizzate in profilo estruso di alluminio ad altissima resistenza e dispositivo di sicurezza anti-sormonto dei tronchi realizzato in alluminio



Gancio di sicurezza anti-sfilo in acciaio a bloccaggio automatico

Ad elevata tenuta e molto robusto consente il bloccaggio automatico dello sfilo dei tronchi in corrispondenza di ogni gradino, sganciabile manualmente agendo sull'apposita linguetta



Piolo quadro mm. 30 x 30 anti-scivolo molto robusto con doppia bordatura

Collegamento del piolo al montante con doppia bordatura, interna ed esterna, per la massima solidità contro urti accidentali ed una lunga durata nel tempo



INNESTO CALBRATO MASSIMA SOLIDITA'

MONTAGGIO E SMONTAGGIO RAPIDO

Basetta stabilizzatrice smontabile ad innesto calibrato indeformabile

L'innesto calibrato permette un facile montaggio e smontaggio e distribuisce le sollecitazioni all'interno del profilo montante garantendo la massima solidità e indeformabilità nel tempo



100%
MADE IN FRIGERIO
PRODUCT

NORMA
EN 131/1-2



Certificata da
TUV SUD Italia

PORTATA
150 kg

GARANZIA
10 anni

**ASSICURAZIONE
PRODOTTO**

Danni a cose e persone

3.000.000



**PRODOTTO
PROFESSIONALE**
Per uso intensivo

In foto articolo SCA 5048N/10

Scala 3046N - in due tronchi

Certificata EN 131 con sviluppo fino a 7,57 mt. **SENZA** l'uso di rompi-tratta !

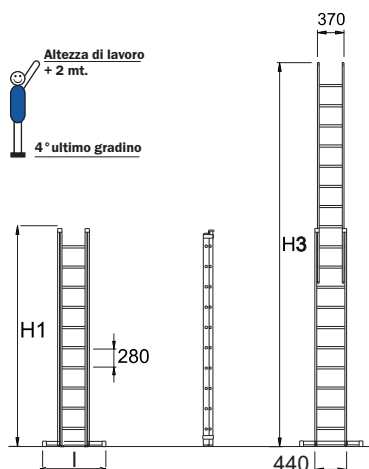

ACCESSORI vedi pag. 146

- Basetta telescopica livellatrice
- Basetta telescopica orizzontale
- Basetta con livellatori a vite
- Basetta con ruote



In foto articolo SCA 3046N/14

Codice Articolo	Gradini totali	Normative tipo	Portata mm.	Montante mm.	Lunghezza chiusa H1	Lunghezza sviluppata H3	Larghezza basetta l cm.	Larghezza 1° - 2° tronco cm.	Peso kg.	Prezzo EN 131 con basetta Euro
	n°				mt.	mt.				
SCA 3046N/06	6+6	EN 131	150	58 x 25	1,95	3,09	80	37/44	8,0	238,00
SCA 3046N/07	7+7	EN 131	150	58 x 25	2,13	3,65	80	37/44	9,0	256,00
SCA 3046N/08	8+8	EN 131	150	58 x 25	2,41	4,21	80	37/44	10,0	276,00
SCA 3046N/10	10+10	EN 131	150	78 x 25	2,98	5,33	90	37/44	14,0	338,00
SCA 3046N/12	12+12	EN 131	150	78 x 25	3,54	6,45	100	37/44	18,0	389,00
SCA 3046N/14	14+14	EN 131	150	78 x 25	4,10	7,57	110	37/44	20,5	442,00

Scala 5048N- in tre tronchi

Certificata EN 131 con sviluppo fino a 10,61 mt. **SENZA** l'uso di rompi-tratta !



Con rotelle di scorrimento a muro
 Consentono il comodo scorrimento dell'ultimo tronco lungo la parete durante lo sfilo ed il ritorno dei tronchi

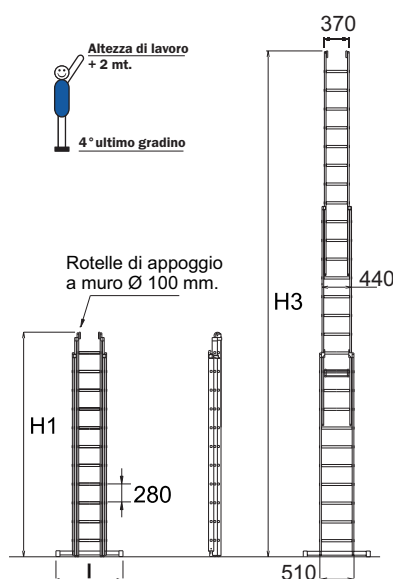

ACCESSORI vedi pag. 146

- Basetta telescopica livellatrice
- Basetta telescopica orizzontale
- Basetta con livellatori a vite
- Basetta con ruote



In foto articolo SCA 5048N/14

Codice Articolo	Gradini totali	Normative tipo	Portata kg.	Montante mm.	Lunghezza chiusa H1	Lunghezza sviluppata H3	Larghezza basetta l cm.	Larghezza 1° - 2° - 3° tronco cm.	Peso kg.	Prezzo EN 131 con basetta Euro
	n°				mt.	mt.				
SCA 5048N/08	8+8+8	EN 131	150	78 x 25	2,52	5,89	100	37/44/51	17,0	384,00
SCA 5048N/10	10+10+10	EN 131	150	78 x 25	3,05	7,57	110	37/44/51	23,1	491,00
SCA 5048N/12	12+12+12	EN 131	150	95 x 25	3,64	8,94	120	37/44/51	32,0	609,00
SCA 5048N/14	14+14+14	EN 131	150	95 x 25	4,20	10,61	120	37/44/51	37,0	665,00

Scala professionale

**A sfilo in due tronchi o a tre tronchi
a pioli allungabile con fune**

Cod. 3051N - 3060N

- ★ Scala 3051N in appoggio a due tronchi con fune
- ★ Scala 3060N in appoggio a tre tronchi con fune
- ★ Piolo quadrato mm. 30x30 anti-scivolo
- ★ Attacco piolo-montante con doppia bordatura, interna ed esterna al montante verticale
- ★ Scala 3060N con dispositivo di sfilo a doppia carrucola dimezza lo sforzo per lo sfilo dei due tronchi superiori
- ★ Altezza regolabile con un unica fune sia per lo sfilo che per il ritorno della scala
- ★ L'ultimo tronco scala 3060N regolabile con sfilo manuale è dotato di rotelle di scorrimento a muro e la fune consente lo sfilo simultaneo dei due tronchi superiori
- ★ I tronchi scala terminali sono dotati di rotelle di scorrimento a muro
- ★ Arresto tronchi a sfilo mediante bilanciere di aggancio automatico in alluminio anti-ruggine
- ★ Basetta stabilizzatrice ad innesto calibrato indeformabile in alluminio anti-ruggine con montaggio e smontaggio rapido
- ★ Imballo in termoretraibile forte 80 micron
- ★ Anno di produzione e marchio del produttore
- ★ Libretto e norme d'uso

Una scala d'appoggio, ideale per lavorare ad altezze elevate, è dotata meccanismo a sfilo dei tronchi con fune pratico e sicuro. Lo sfilo in tre tronchi rispetto allo sfilo in due tronchi, consente di raggiungere altezze maggiori, mantenendo invariato l'ingombro nel trasporto.



Bilanciere in alluminio anti-ruggine a bloccaggio automatico con fune tessile
 Consente il blocco dello sfilo dei tronchi in corrispondenza di ogni piolo, utilizza un unica fune sia per lo sfilo che per il ritorno dei tronchi e sulla scala 3060 la doppia carrucola dimezza lo sforzo necessario per lo sfilo dei tronchi



Gancio di sicurezza anti-sfilo in acciaio a bloccaggio automatico
 Ad elevata tenuta e molto robusto consente il bloccaggio automatico dello sfilo dei tronchi in corrispondenza di ogni gradino, sganciabile manualmente agendo sull'apposita linguetta

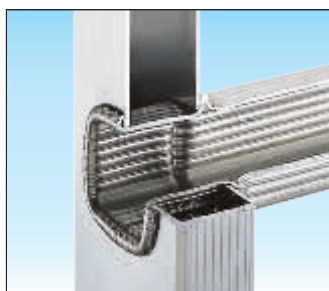

Piolo quadro mm. 30 x 30 anti-scivolo molto robusto con doppia bordatura
 Collegamento del piolo al montante con doppia bordatura, interna ed esterna, per la massima solidità contro urti accidentali ed una lunga durata nel tempo



MONTAGGIO E SMONTAGGIO RAPIDO

Basetta stabilizzatrice smontabile ad innesto calibrato indeformabile
 L'innesto calibrato permette un facile montaggio e smontaggio e distribuisce le sollecitazioni all'interno del profilo montante garantendo la massima solidità e indeformabilità nel tempo

100%
MADE IN FRIGERIO
 PRODUCT

NORMA
EN 131/1-2



Certificata da
TUV SUD Italia

PORTATA
150 kg

GARANZIA
10 anni

**ASSICURAZIONE
 PRODOTTO**

Danni a cose e persone

3.000.000



**PRODOTTO
 PROFESSIONALE**
 Per uso intensivo



In foto articolo SCA 3060N/12

Scala 3051N - In due tronchi

Certificata EN 131 con sviluppo fino a 9,53 mt. **SENZA** l'uso di rompi-tratta !

N.B. Articolo **SCA 3051N/18** utilizza profilo 95x25R alettato rinforzato in lega 6005 e bloccaggio tronchi con saltarello professionale automatico in acciaio zincato utilizzato per modello SCA 1959N -pag. 120

ACCESSORI vedi pag. 146

- Basetta telescopica livellatrice
- Basetta telescopica orizzontale
- Basetta con livellatori a vite
- Basetta con ruote

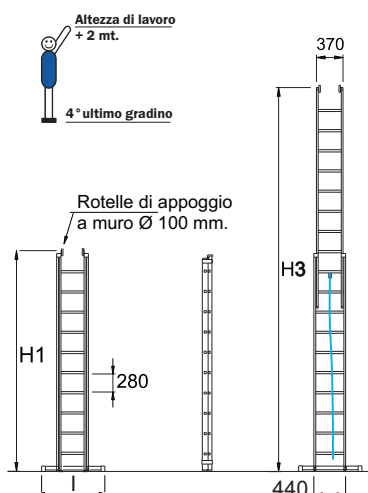

In foto articolo SCA 3051N/18

Codice Articolo	Gradini totali	Normative	Portata	Montante	Lunghezza chiusa H1	Lunghezza sviluppata H3	Larghezza basetta l	Larghezza 1° - 2° tronco	Rompitratta su richiesta obbligatorio	Peso	Prezzo EN131 con basetta Euro
	n°		kg.	mm.	mt.	mt.	cm.	cm.	si/no	kg.	
SCA 3051N/12	12+12	EN 131	150	78x25	3,64	6,45	110	37/44	no	19,0	462,00
SCA 3051N/14	14+14	EN 131	150	78x25	4,20	7,51	120	37/44	no	21,0	519,00
SCA 3051N/16	16+16	EN 131	150	95x25	4,76	8,41	120	37/44	no	33,0	598,00
SCA 3051N/18	18+18	EN 131	150	95x25R	5,35	9,53	120	41/49	no	36,0	728,00

Scala 3060N - In tre tronchi

Certificata EN 131 con sviluppo fino a 12,05 mt. **SENZA** l'uso di rompi-tratta !

N.B. Articolo **SCA 3060N/16** utilizzano profilo 95x25R alettato rinforzato in lega 6005 e bloccaggio tronchi con saltarello professionale automatico in acciaio zincato utilizzato per modello SCA 1959N -pag. 120

ACCESSORI vedi pag. 146

- Basetta telescopica livellatrice
- Basetta telescopica orizzontale
- Basetta con livellatori a vite
- Basetta con ruote

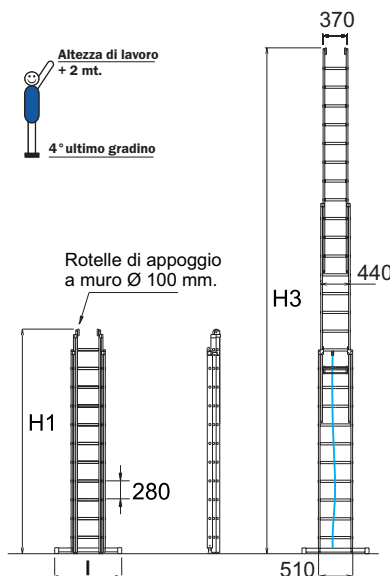

In foto articolo SCA 3060N/14

Codice Articolo	Gradini totali	Normative	Portata	Montante	Lunghezza chiusa H1	Lunghezza sviluppata H3	Larghezza basetta l	Larghezza 1° - 2° - 3° tronco	Rompitratta su richiesta obbligatorio	Peso	Prezzo EN131 con basetta Euro
	n°		kg.	mm.	mt.	mt.	cm.	cm.	si/no	kg.	
SCA 3060N/10	10+10+10	EN 131	150	78x25	3,05	7,23	110	37/44/51	no	23,0	597,00
SCA 3060N/12	12+12+12	EN 131	150	95x25	3,64	8,97	120	37/44/51	no	30,0	733,00
SCA 3060N/14	14+14+14	EN 131	150	95x25	4,20	10,65	120	37/44/51	no	35,0	812,00
SCA 3060N/16	16+16+16	EN 131	150	95x25R	4,76	12,05	120	41/49/56	no	42,0	1.010,00

Scala professionale

A sfilo in tre tronchi a pioli allungabile con argano professionale con frizione

Cod. 1959N

- ★ Scala in appoggio a tre tronchi con cavo in acciaio
- ★ Piolo quadrato mm. 30x30 anti-scivolo
- ★ Attacco piolo-montante con doppia bordatura, interna ed esterna al montante verticale
- ★ Altezza scala regolabile con argano professionale con frizione di sicurezza che consente lo sfilo ed il distanziamento simultaneo dei tronchi superiori senza sforzo sia durante lo sviluppo che nel recupero della scala
- ★ Profilo rinforzato in lega 6005 con sfilo tronchi provvisto di guide di scorrimento con cuscinetti in gomma
- ★ Arresto tronchi a sfilo mediante saltarello in acciaio zincato ad aggancio e sganciamento automatico
- ★ Primo tronco dotato di rotelle di scorrimento a muro
- ★ Basetta stabilizzatrice ad innesto calibrato indeformabile in alluminio con montaggio e smontaggio rapido realizzata con speciale profilo rinforzato con sfilo telescopico
- ★ Imballo in termoretraibile forte 80 micron
- ★ Anno di produzione a marchio del produttore
- ★ Libretto e norme d'uso

Una scala d'appoggio accessoriata, ideale per lavorare ad altezze elevate è realizzata con profilo speciale di alluminio in lega 6005 rinforzato e dotata di guide di scorrimento a cuscinetto e di argano professionale con frizione di sicurezza che garantisce lo sviluppo completo della scala ed il suo recupero semplice e sicuro senza alcuno sforzo distanziando i tre tronchi tra loro contemporaneamente. Lo sfilo in tre tronchi permette un ampio sviluppo ma quando riposta può essere sistemata in poco spazio.

100%
MADE IN
FRIGERIO
PRODUCT

NORMA
EN 131/1-2



Certificata da
TUV SUD Italia

NORMA
UNI 10401

PORTATA
150 kg
100 kg

GARANZIA
10 anni

ASSICURAZIONE
PRODOTTO
Danni a cose e persone
3.000.000

CE
Argano AL-KO



Cerniere a sfilo realizzate in robusto profilo di acciaio zincato e sicurezza anti-sormonto in alluminio

Cerniere guida ad altissima resistenza e dispositivo di sicurezza anti-sormonto dei tronchi realizzati in alluminio anti-ruggine.



Rotelle di scorrimento a muro

Consentono un comodo sfilo dei tronchi della scala anche quando in uso ad appoggio su parete verticale.



Piolo quadro mm. 30 x 30 anti-scivolo molto robusto con doppia bordatura

Collegamento del piolo al montante con doppia bordatura, interna ed esterna per la massima solidità contro urti ed una lunga durata nel tempo

Basetta stabilizzatrice super robusta con sfilo telescopico orizzontale ed innesto calibrato indeformabile per un montaggio e smontaggio rapido

Unita alla scala in modo solido con robusto profilo ad innesto calibrato indeformabile viene smontata con grande facilità. Lo sfilo telescopico orizzontale realizzato con robusti profili guida a spessore maggiorato e dispone di regolazione rapida mediante volantino a stretta manuale. Garantisce la lunga affidabilità nel tempo e consente di ridurre l'ingombro nel trasporto



BASETTA STABILIZZATRICE AD INNESTO CALIBRATO MASSIMA SOLIDITA' CON MONTAGGIO E SMONTAGGIO RAPIDO

In foto articolo SCA 1959N/18

Scala professionale



Bloccaggio dei tronchi con saltarello automatico in acciaio

Realizzato in robusto profilo in acciaio zincato effettua automaticamente il bloccaggio e lo sbloccaggio dello sfilo dei tronchi su ogni piolo durante lo sviluppo o il recupero scala



Dispositivo professionale consente lo sfilo con distanziamento simultaneo tra i tronchi con doppia carrucola senza sforzo

Attraverso un unico movimento d'argano tutti i tronchi scala si distanziano o si avvicinano tra loro contemporaneamente mentre la doppia carrucola annulla lo sforzo necessario sia durante lo sviluppo che nel recupero della scala

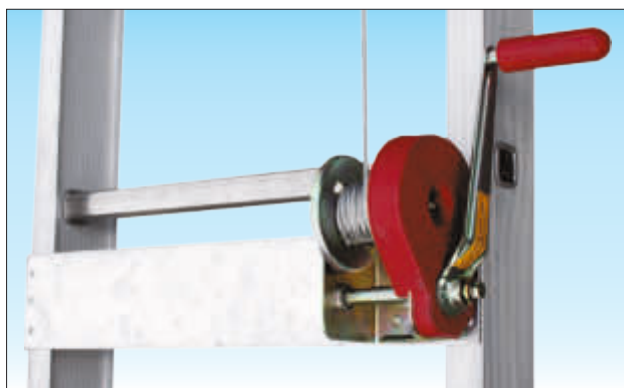

Argano professionale AL-KO a manovella con cavo d'acciaio e frizione di sicurezza IRREVERSIBILE

Mediante un robusto cavo in acciaio permette di regolare lo sfilo dei tronchi superiori con precisione e comodità e la frizione di sicurezza evita chiusure improvvise della scala
 Conforme normative: **DIN EN 13157** e **EN ISO 12100** e **CE**



Profilo speciale rinforzato in alluminio a lega 6005 e sfilo dei tronchi dotato di guide di scorrimento con cuscinetti

Lega di alluminio ad elevata resistenza che a parità di spessore garantisce maggiore robustezza e flessione ridotta

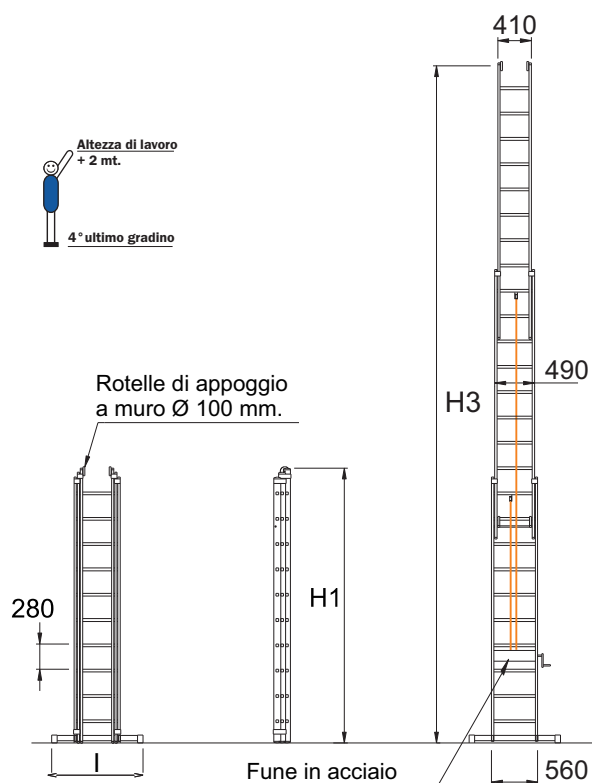

Certificata EN 131 con sviluppo fino a 13,73 mt. SENZA l'uso di rompi-tratta !

Articoli: SCA 1959N/20 con obbligo di rompi-tratta quando in uso esteso oltre mt. 13,73 (Vedi accessori pag 146)

Scale in opera con estensione massima superiore a mt. 8 conformi al solo D.L.81 richiedono l'uso di rompi-tratta obbligatorio al tronco di base

Codice Articolo	Gradini totali n°	Normative	Portata kg.	Montante mm.	Lunghezza chiusa H1 mt.	Lunghezza sviluppata H3 mt.	Larghezza basetta l cm.	Larghezza 1° - 2° - 3° tronco cm.	Rompitratta su richiesta obbligatorio si/no	Peso kg.	Prezzo EN131 con basetta Euro
SCA 1959N/14	14+14+14	EN 131	150	95x25R	4,20	10,65	120	41/49/56	no	43,5	1.300,00
SCA 1959N/16	16+16+16	EN 131	150	95x25R	4,76	12,05	120	41/49/56	no	51,5	1.485,00
SCA 1959N/18	18+18+18	EN 131	150	95x25R	5,32	13,73	120	41/49/56	no	67,0	1.675,00
SCA 1959N/20	20+20+20	UNI 10401	100	95x25R	5,88	15,41	120	41/49/56	si	72,0	1.873,00

Scala professionale

Dritta in appoggio con uscita frontale larga mm. 600

Cod. 6078N

- ★ Scala con uscita di sbarco frontale dotata di parapetti d'uscita alti mt. 1
- ★ Gradino profondo mm. 83 unito al montante mediante robusta saldatura ad angolo nascosta alla vista
- ★ Montante scatolato a doppia anima mm. 80 x 23 alettato
- ★ Piedini ad innesto anti-distacco maggiorati in gomma certificata anti-sdrucchiolo (fino alla misura 11 gradini)
- ★ Basetta stabilizzatrice in alluminio anti-ruggine ad innesto calibrato indeformabile (a partire dalla misura 12 gradini)
- ★ Doppio corrimano Ø 32 mm. su entrambi i lati
- ★ Imballo in termoretraibile forte 80 micron
- ★ Anno di produzione e marchio del produttore
- ★ Libretto e norme d'uso

Una scala appositamente studiata per accedere in sicurezza a sopralci o piani rialzati che dispone di una vera e propria uscita frontale con parapetto di sicurezza

In foto articolo SCA 6078N/10



Gradini profondi 83 mm. molto robusti saldati su spessori maggiorati

Unito al montante verticale mediante robusta saldatura ad angolo nascosta alla vista a garanzia della massima stabilità e di lunga affidabilità nel tempo



Appoggio su superfici pregiate

Striscia in morbido neoprene applicata all'estremità superiore della scala permette un appoggio a muro comodo e delicato ed evita la possibilità di graffi indicato per superfici o pareti pregiate



Corrimano realizzato in tubo tondo Ø 30 mm. con fissaggio regolabile

Vengono fissati alla scala mediante viti a cavallotto con bullone di contrasto e rondella in nylon auto-lubrificante che permettono il montaggio e smontaggio rapido e di regolare la posizione



A patire dalla misura 12

Basetta stabilizzatrice ad innesto calibrato indeformabile con montaggio e smontaggio rapido

Facile montaggio/smottaggio e scarica le sollecitazioni sul profilo garantendo la massima solidità nel tempo

Fino alla misura 11

Base rinforzata e piedini ad innesto anti-distacco

Con nervature di rinforzo in alluminio anti-ruggine saldate contro gli urti laterali e piedini ad innesto contro distacco accidentale

100%
MADE IN
FRIGERIO
PRODUCT

NORMA
EN 131/1-2



Certificata da
TUV SUD Italia

NORMA
D.Lgs. n°81
scale

PORTATA
150 kg

GARANZIA
10 anni

ASSICURAZIONE
PRODOTTO

Danni a cose e persone
3.000.000



Scala professionale

ACCESSORI Piattaforma di sbarco profonda 50 cm. dotata di fermapiede alto 5 cm, e di parapetti laterali alti 100 cm. realizzati in profilo tubolare Ø 32 mm.



N.B.
Piattaforma
e parapetti
smontabili

N.B.
Disponibile
solo per
versione
D.Lgs.n° 81
con obbligo
di ancoraggio
secondo
D.Lgs.n° 81

**Fornito con disegno
tecnico per verifica
di messa in opera**

Codice	Prezzo
SCA CP 031X2	315,00

N.B. Gli articoli **SCA 6078N** fino alla misura **11** non dispongono della basetta stabilizzatrice perché non richiesto secondo EN 131



In foto articolo SCA 6078N/10

Scale in alluminio

ACCESSORI Ancoraggio rapido della scala a muro con piastra di fissaggio in alluminio anti-ruggine e ganci d'attacco in acciaio zincato



**Fornito con disegno tecnico
per verifica di messa in opera**

Codice	Prezzo
SCC KTM	180,00

Gradino antiscivolo profondo 100 mm. Unito al montante con robusta saldatura ad angolo nascosta alla vista

**N.B. Costo di
supplemento
per ogni
gradino**

Codice	Prezzo/Cad
SCC GR100	9,00 x grad.

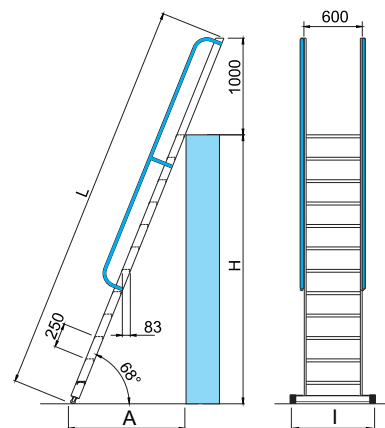

Codice Articolo	Gradini totali	Lunghezza L mt.	Altezza H mt.	Altezza di lavoro H + 2mt mt.	Ingombro al suolo A mt.	Larghezza scala cm.	Larghezza basetta l cm.	Peso kg.	Prezzo	Codice Articolo	Larghezza scala cm.	Prezzo
									6078N EN 131 Euro			6078 D.Lgs.81 Euro
SCA 6078N/05	5	2,35	1,16	3,16	0,55	60	--	8,0	307,00	--	--	--
SCA 6078N/06	6	2,60	1,39	3,39	0,64	60	--	9,0	329,00	--	--	--
SCA 6078N/07	7	2,85	1,62	3,62	0,74	60	--	10,3	357,00	--	--	--
SCA 6078N/08	8	3,10	1,86	3,86	0,83	60	--	11,4	388,00	--	--	--
SCA 6078N/09	9	3,35	2,09	4,09	0,93	60	--	12,5	419,00	--	--	--
SCA 6078N/10	10	3,60	2,32	4,32	1,02	60	--	13,8	451,00	--	--	--
SCA 6078N/11	11	3,85	2,55	4,55	1,11	60	--	15,0	485,00	--	--	--
SCA 6078N/12	12	4,10	2,78	4,78	1,21	60	90	16,3	557,00	SCA 6078/126	60	522,00
SCA 6078N/13	13	4,35	3,02	5,02	1,30	60	100	17,3	595,00	SCA 6078/136	60	560,00
SCA 6078N/14	14	4,60	3,25	5,25	1,40	60	100	18,5	633,00	SCA 6078/146	60	598,00
SCA 6078N/15	15	4,85	3,48	5,48	1,49	60	100	19,5	671,00	SCA 6078/156	60	636,00
SCA 6078N/16	16	5,10	3,71	5,71	1,58	60	100	21,0	712,00	SCA 6078/166	60	677,00
SCA 6078N/17	17	5,35	3,94	5,94	1,67	60	110	22,0	754,00	SCA 6078/176	60	719,00
SCA 6078N/18	18	5,60	4,18	6,18	1,77	60	110	23,0	795,00	SCA 6078/186	60	760,00
SCA 6078N/19	19	5,85	4,41	6,41	1,86	60	110	24,0	841,00	SCA 6078/196	60	806,00
SCA 6078N/20	20	6,10	4,64	6,65	1,96	60	110	25,0	894,00	SCA 6078/206	60	859,00

Scala professionale

Dritta in appoggio a gradino piano

Cod. 6028N - 6048N

- ★ Scala 6028N in appoggio versione larga 450 mm.
- ★ Scala 6048N in appoggio versione larga 600 mm.
- ★ Gradino anti-scivolo profondo mm. 83 unito al montante mediante robusta saldatura ad angolo nascosta alla vista
- ★ Montante scatolato a doppia anima mm. 80 x 23
- ★ Striscia in neoprene all'estremità superiore: anti-scivolo, anti-graffio, anti-macchia
- ★ Piedini ad innesto anti-distacco maggiorati in gomma certificata anti-sdruciuolo (fino alla misura 11 gradini)
- ★ Basetta stabilizzatrice in alluminio anti-ruggine ad innesto calibrato indeformabile (a partire dalla misura 12 gradini)
- ★ Imballata in termoretraibile forte 80 micron
- ★ Anno di produzione e marchio del produttore
- ★ Libretto e norme d'uso

La soluzione pratica e sicura dove si preferisce un gradino largo per una maggiore comodità del piede. E' Ideale per raggiungere soppalchi o piani rialzati nella massima sicurezza

ACCESSORI

Piastra e ganci di ancoraggio a muro

Ancoraggio rapido della scala a muro con piastra di fissaggio in alluminio anti-ruggine.



Codice	Prezzo
SCC KTM	180,00

Comprende verifica a disegno tecnico

A partire dalla misura 12



Basetta stabilizzatrice ad innesto calibrato indeformabile con montaggio e smontaggio rapido

Facile montaggio/smontaggio e scarica le sollecitazioni sul profilo garantendo la massima solidità nel tempo

Fino alla misura 11



Base rinforzata e piedini ad innesto anti-distacco

Nervature di rinforzo in alluminio anti-ruggine saldate contro gli urti laterali e piedini ad innesto contro distacco accidentale



Gradini profondi 83 mm. molto robusti saldati su spessori maggiorati

Unito al montante verticale mediante robusta saldatura ad angolo nascosta alla vista a garanzia della massima stabilità e di lunga affidabilità nel tempo



Appoggio su superfici pregiate

Striscia in morbido neoprene applicata all'estremità superiore della scala permette un appoggio a muro comodo e delicato ed evita la possibilità di graffi indicato per superfici o pareti pregiate

100%
MADE IN
FRIGERIO
 PRODUCT

NORMA
EN 131/1-2



Certificata da
TUV SUD Italia

NORMA
D.Lgs. n°81
 scale

PORTATA
150 kg

GARANZIA
10 anni

ASSICURAZIONE
PRODOTTO
 Danni a cose e persone
3.000.000



PRODOTTO
 PROFESSIONALE
 Per uso intensivo



In foto articolo SCA 6048N/12

Scala 6028N - larghezza 450 mm

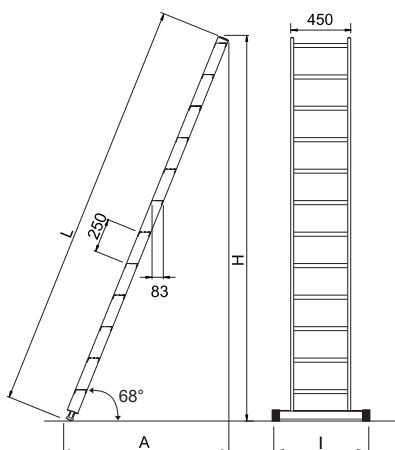

N.B.
 Gli articoli **SCA 6028N**
fino alla misura 11
 non dispongono della
 basetta stabilizzatrice
 perché non richiesto
 secondo UNI EN 131.



In foto articolo SCA 6028N/12

ACCESSORI

Corrimano in alluminio
 Realizzato in tubo tondo Ø 32 mm. di alluminio anti-ruggine smontabile per il trasporto.

Viene fissato alla scala mediante viti a cavallotto in acciaio zincato che consentono di regolarne la posizione in altezza.

in foto articolo
 SCA 6028N/14
 + SCC CSG14



Codice Articolo	Gradini totali	Lunghezza		Altezza di lavoro -3gr + 2mt mt.	Ingombro al suolo A mt.	Larghezza scala cm.	Larghezza basetta l cm.	Peso kg.	Prezzo EN 131
		L mt.	H mt.						Euro
SCA 6028N/07	7	1,78	1,62	3,12	0,74	60	--	4,7	124,00
SCA 6028N/08	8	2,03	1,86	3,36	0,83	60	--	5,3	137,00
SCA 6028N/09	9	2,28	2,09	3,59	0,93	60	--	6,0	150,00
SCA 6028N/10	10	2,53	2,32	3,82	1,02	60	--	6,6	163,00
SCA 6028N/11	11	2,78	2,55	4,05	1,11	60	--	7,3	176,00
SCA 6028N/12	12	3,03	2,78	4,28	1,21	60	80	8,0	221,00
SCA 6028N/13	13	3,28	3,02	4,52	1,30	60	80	8,6	234,00
SCA 6028N/14	14	3,53	3,25	4,75	1,40	60	80	9,3	247,00
SCA 6028N/16	16	4,03	3,71	5,21	1,58	60	90	11,0	273,00
SCA 6028N/18	18	4,53	4,18	5,68	1,77	60	90	15,5	299,00
SCA 6028N/20	20	5,03	4,65	6,15	1,96	60	100	18,0	325,00

Codice Articolo	Prezzo D.L.81 Euro	Codice Articolo	Prezzo corrimano n°1 lato Euro
--	--	SCC CSG07	38,00
--	--	SCC CSG08	38,00
--	--	SCC CSG09	38,00
--	--	SCC CSG10	46,00
--	--	SCC CSG11	46,00
SCA 6028/124	186,00	SCC CSG12	55,00
SCA 6028/134	199,00	SCC CSG13	55,00
SCA 6028/144	212,00	SCC CSG14	84,00
SCA 6028/164	238,00	SCC CSG16	92,00
SCA 6028/184	264,00	SCC CSG18	101,00
SCA 6028/204	290,00	SCC CSG20	110,00

Scale in alluminio

Scala 6048N - larghezza 600 mm

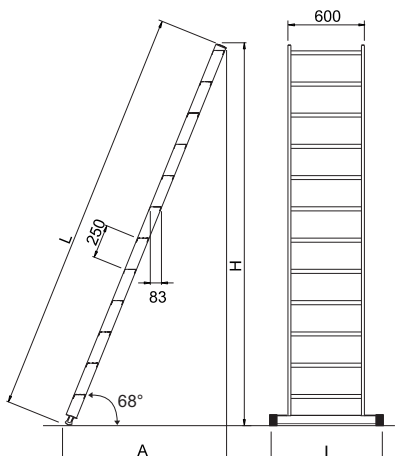

N.B.
 Gli articoli **SCA 6048N**
fino alla misura 11
 non dispongono della
 basetta stabilizzatrice
 perché non richiesto
 secondo UNI EN 131.



In foto articolo SCA 6048N/12

ACCESSORI

Corrimano in alluminio
 Realizzato in tubo tondo Ø 32 mm. di alluminio anti-ruggine smontabile per il trasporto.

Viene fissato alla scala mediante viti a cavallotto in acciaio zincato che consentono di regolarne la posizione in altezza.

in foto articolo
 SCA 6048N/14
 + SCC CSG14



Codice Articolo	Gradini totali	Lunghezza		Altezza di lavoro -3gr + 2mt mt.	Ingombro al suolo A mt.	Larghezza scala cm.	Larghezza basetta l cm.	Peso kg.	Prezzo EN131
		L mt.	H mt.						Euro
SCA 6048N/07	7	1,78	1,62	3,12	0,74	60	--	5,5	148,00
SCA 6048N/08	8	2,03	1,86	3,36	0,83	60	--	6,2	163,00
SCA 6048N/09	9	2,28	2,09	3,59	0,93	60	--	7,0	178,00
SCA 6048N/10	10	2,53	2,32	3,82	1,02	60	--	7,7	193,00
SCA 6048N/11	11	2,78	2,55	4,05	1,11	60	--	8,6	208,00
SCA 6048N/12	12	3,03	2,78	4,28	1,21	60	90	9,3	263,00
SCA 6048N/13	13	3,28	3,02	4,52	1,30	60	100	10,0	278,00
SCA 6048N/14	14	3,53	3,25	4,75	1,40	60	100	10,9	294,00
SCA 6048N/16	16	4,03	3,71	5,21	1,58	60	100	12,8	325,00
SCA 6048N/18	18	4,53	4,18	5,68	1,77	60	110	17,5	356,00
SCA 6048N/20	20	5,03	4,65	6,15	1,96	60	110	20,0	387,00

Codice Articolo	Prezzo D.L.81 Euro	Codice Articolo	Prezzo corrimano n°1 lato Euro
--	--	SCC CSG07	38,00
--	--	SCC CSG08	38,00
--	--	SCC CSG09	38,00
--	--	SCC CSG10	46,00
--	--	SCC CSG11	46,00
SCA 6048/126	228,00	SCC CSG12	55,00
SCA 6048/136	243,00	SCC CSG13	55,00
SCA 6048/146	259,00	SCC CSG14	84,00
SCA 6048/166	290,00	SCC CSG16	92,00
SCA 6048/186	321,00	SCC CSG18	101,00
SCA 6048/206	352,00	SCC CSG20	110,00

Scala professionale conica

Con striscia di appoggio in neoprene per superfici pregiate

Cod. 6008

- ★ Gradino anti-scivolo profondo mm. 83 unito al montante mediante robusta saldatura ad angolo nascosta alla vista
- ★ Montante scatolato a doppia anima mm. 80 x 23
- ★ Striscia in neoprene all'estremità superiore: anti-scivolo, anti-graffio, anti-macchia
- ★ Base della scala allargata per la massima stabilità
- ★ Base rinforzata anti-urto con nervature in alluminio anti-ruggine saldate sulla scala
- ★ Piedini ad innesto anti-distacco maggiorati con superficie di appoggio anti-sdrucchiolo
- ★ Imballata in termoretraibile forte 80 micron
- ★ Anno di produzione e marchio del produttore
- ★ Libretto e norme d'uso

La soluzione pratica e sicura dotata di gradino piano per una maggiore comodità del piede per gli ambienti dove non è possibile utilizzare scale a cavalletto.

La massima stabilità è garantita da una solida base appositamente allargata e la superficie di appoggio anti-graffio permette l'uso anche su superfici pregiate.



Gradini profondi 83 mm. molto robusti saldati su spessori maggiorati

Unito al montante verticale mediante robusta saldatura ad angolo nascosta alla vista a garanzia della massima stabilità e di lunga affidabilità nel tempo

Appoggio anti-traccia per superfici pregiate



Base rinforzata con nervature anti-urto e piedini ad innesto anti-distacco

Con nervature di rinforzo in alluminio anti-ruggine saldate contro gli urti laterali e dotata di piedini ad innesto che evitano il distacco accidentale



Appoggio su superfici pregiate

Striscia in morbido neoprene applicata all'estremità superiore della scala permette un appoggio a muro comodo e delicato ed evita la possibilità di graffi indicato per superfici o pareti pregiate

100%
MADE IN
FRIGERIO
PRODUCT

NORMA
EN 131/1-2



Certificata da
TUV SUD Italia

PORTATA
150 kg

GARANZIA
10 anni

ASSICURAZIONE
PRODOTTO

Danni a cose e persone

3.000.000



PRODOTTO
PROFESSIONALE
Per uso intensivo



In foto articolo SCA 6008/10

Scala professionale conica

In foto articolo
SCA 6008/08

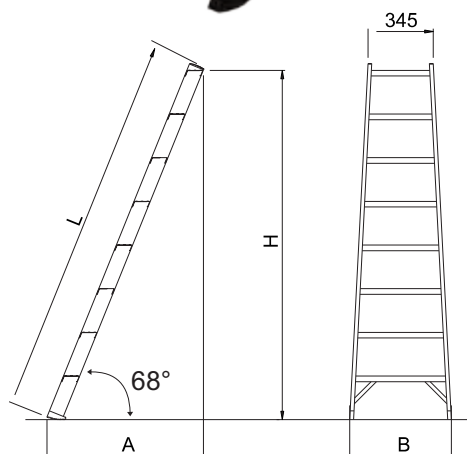

ACCESSORI



In foto articolo SCA 6008/12
+ SCC CSG12 + SCC CSG12

Corrimano in alluminio

Realizzato in tubo tondo Ø 32 mm. di alluminio anti-ruggine smontabile per il trasporto.

Viene fissato alla scala mediante viti a cavalletto in acciaio zincato con bullone di contrasto e rondella in nylon anto-lubrificante che consentono di regolarne la posizione.



Piastra e ganci di ancoraggio a muro

Ancoraggio rapido della scala a muro con piastra di fissaggio in alluminio anti-ruggine.



Codice	Prezzo
SCC KTM	180,00

Comprende verifica a disegno tecnico

Codice Articolo	Gradini vaschetta compresa n°	Lunghezza		Altezza		Altezza di lavoro -3gr + 2mt mt.	Larghezza B mt.	Ingombro al suolo A mt.	Peso kg.	Prezzo Euro	Codice Articolo	Prezzo corrimano per n° 1 lato Euro
		L mt.	H mt.	H mt.	H mt.							
SCA 6008/07	7	1,78	1,62	3,12	0,52	0,74	4,8	126,00	SCC CSG07	38,00		
SCA 6008/08	8	2,03	1,86	3,36	0,54	0,83	5,5	141,00	SCC CSG08	38,00		
SCA 6008/09	9	2,28	2,09	3,59	0,57	0,93	6,3	156,00	SCC CSG09	38,00		
SCA 6008/10	10	2,53	2,32	3,82	0,59	1,02	7,0	171,00	SCC CSG10	46,00		
SCA 6008/11	11	2,78	2,55	4,05	0,62	1,11	7,8	187,00	SCC CSG11	46,00		
SCA 6008/12	12	3,03	2,78	4,28	0,64	1,21	8,6	199,00	SCC CSG12	55,00		
SCA 6008/13	13	3,28	3,02	4,52	0,67	1,30	9,4	215,00	SCC CSG13	55,00		
SCA 6008/14	14	3,53	3,25	4,75	0,69	1,40	10,2	242,00	SCC CSG14	84,00		
SCA 6008/16	16	4,03	3,71	5,21	0,74	1,60	12,0	283,00	SCC CSG16	92,00		
SCA 6008/18	18	4,53	4,17	5,68	0,79	1,80	16,5	325,00	SCC CSG18	101,00		
SCA 6008/20	20	5,03	4,63	6,15	0,84	2,00	19,0	368,00	SCC CSG20	110,00		

Scala professionale in acciaio

**Multiuso in acciaio verniciato
con sfilo telescopico**

Cod. 1956

- ★ Costruita in acciaio verniciato con polveri epossidiche
- ★ Pioli in acciaio verniciato con profonda zigrinatura anti-scivolo
- ★ Base allargata con tralicciatura d'irrigidimento
- ★ Basetta stabilizzatrice
- ★ Cerniere in acciaio con bloccaggio rapido
- ★ Ganci di arresto tronchi in acciaio
- ★ Piedini in PVC con superficie anti-sdruciuolo
- ★ Imballo in plastico trasparente

Ideale per lavori di piccola manutenzione, si adatta a svariati usi «Fai da Te». Con sfilo telescopico permette di compensare anche forti dislivelli. Risolve problemi di trasporto con ingombri minimi quando richiusa.



Cerniera a dischi dentati realizzata in acciaio verniciato con stretta manuale mediante pomello a vite realizzato in plastica rinforzata



Base rinforzata con tralicciatura resistente agli urti e dotata di basetta stabilizzatrice smontabile



Robusti pioli in acciaio verniciato con profonda zigrinatura anti-scivolo



Scala in posizione estesa



Estremità scala con nervature di rinforzo anti-urto

Scala dotata di basetta stabilizzatrice per garantire maggiore stabilità ed una maggiore sicurezza

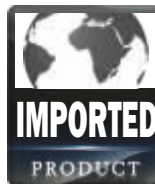

Codice Articolo	Gradini totali n°	Altezza chiusa mt.	Altezza Min cavalletto H1 mt.	Altezza Max cavalletto H2 mt.	Lunghezza sviluppata L mt.	Larghezza basetta I mt.	Dimensioni trasporto cm.	Peso kg.	Prezzo
									Euro
SCA 1956/12	6+6	1,16	1,14	1,40	2,80	0,69	45 x 12 x 116	12,3	141,00
SCA 1956/14	7+7	1,16	1,14	1,66	3,34	0,69	45 x 12 x 116	13,8	155,00
SCA 1956/16	8+8	1,42	1,40	1,92	3,89	0,69	45 x 12 x 142	15,8	171,00
SCA 1956/18	9+9	1,68	1,66	2,18	4,43	0,69	45 x 12 x 168	17,4	185,00

SCALE IN VETRORESINA



PROVENIENZA DI FABBRICAZIONE

Prodotto realizzato interamente in Italia nello stabilimento di Frigerio Carpenterie Spa



Prodotto realizzato interamente in Italia commercializzato da Frigerio Carpenterie Spa sulla base di collaborazione partner



AREA MERCIOLÓGICA

Prodotto domestico per uso hobbistico testato con 10.000 cicli di fatica



Prodotto professionale per uso intensivo testato con 50.000 cicli di fatica



ASSICURAZIONE CIVILE

Assicurazione civile per danni a cose e persone fino a € 3.000.000 dovuti a difetti di produzione



GARANZIA PRODOTTO

Garanzia prodotto fino a 2 anni sui difetti di produzione



Garanzia prodotto fino a 5 anni sui difetti di produzione

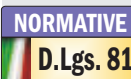

NORMATIVE DI RIFERIMENTO

Normativa Italiana
Decreto Legislativo n° 81 del 9 aprile 2008 differenziata per tipologia prodotto



Normativa Italiana UNI 10401:2004
Scale d'appoggio portatili a sfilo o innestabili con sviluppo massimo superiore a 8 m



Normativa Europea UNI EN 131-1:2015+ A1:2019 e UNI EN 131-2:2010+ A2:2017
Dimensioni scale e basi di appoggio



Normativa Europea
UNI EN 131-3 (marzo 2018)
Istruzioni prodotto ed etichette



Normativa Europea
UNI EN 14183:2004
Sgabelli a gradini



Normativa Europea
Prove di qualificazione dei saldatori
EN ISO 9606-1:2017 - EN ISO 9606-2:2006

I prodotti possono non essere assoggettati a tutti i marchi sovraesposti



TUV SUD
Product
Service



ENTI DI CERTIFICAZIONE

Politecnico di Milano



Laboratorio di prove tecniche e consulenza industriale

INDICE

SGABELLI IN VETRORESINA PROFESSIONALI

Art. V033 Pag. 132

SCALE IN VETRORESINA PROFESSIONALI

Art. V015 - V025 Pag. 133

Art. V016 Pag. 134

Art. V026 Pag. 135

Art. V045 - V045Z Pag. 138

Art. V047 - V047Z Pag. 139

Art. V051N Pag. 140

Art. V060N Pag. 141

Art. V080N Pag. 134

Art. V100 Pag. 137

SCALE MISTE PROFESSIONALI

Art. 3051N-V Pag. 142

Art. 3060N-V Pag. 143

ACCESSORI PER SCALE PROFESSIONALI

Linea vita per scale a pioli Pag. 144

Ancoraggio per scale a poli Pag. 145

Accessori generici per scale Pag. 146

Le scale in vetroresina Frigerio, **non conduttrici di elettricità**, aumentano la sicurezza per coloro che operano nel settore degli impianti elettrici in genere.

L'uso di scale isolanti in prossimità di impianti elettrici, e in conformità a quanto indicato sul **Libretto avvertenze d'uso** fornito (*valutazione dei rischi*), soddisfa i criteri di sicurezza deducibili dal **D.Lgs. 81**, e gli accoppiamenti pioli/montanti sono stati testati secondo **CEI-EN-50528** (per basse tensioni fino a 1000V A.C. e 1500V D.C.) Su richiesta è possibile inoltre eseguire il test secondo **CEI-EN-61478** (per alte tensioni fino a 36.000 V).

Tutti i test prevedono l'immersione della scala in acqua e successiva asciugatura; applicazione di elettrodi sotto tensione tra tutte le coppie di scalini e successiva termografia per verificare che non ci siano eccessivi surriscaldamenti, oltre all'assenza di scarica.

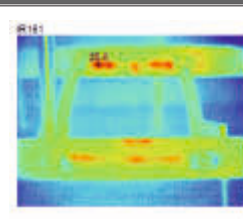
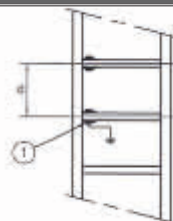

Alta tensione



Bassa tensione



Bassissima tensione



ASSOCIAZIONE COSTRUTTORI
ATTREZZATURE LAVORO

ASSOCIAZIONI DI CATEGORIA

Associazione costruttori
attrezzature da lavoro

Sgabelli professionali in vetroresina

Sgabello pieghevole a doppia salita con barre distanziatrici di sicurezza

Cod. V033

- ★ Gradino in alluminio profondo mm. 90 con superficie anti-scivolo
- ★ Profilo montante vetroresina mm. 97 x 27 certificato per alta tensione CEI EN 61478
- ★ Robusta cerniera in acciaio zincato
- ★ Ripiano terminale alluminio mm. 200 x 300
- ★ Barre distanziatrici di sicurezza anti-chiusura e anti-divaricamento ad apertura automatica realizzate in alluminio anti-ruggine
- ★ Base rinforzata con nervature anti-urto in acciaio zincato e piedini anti-scivolo
- ★ Imballato in termoretraibile forte 80 micron
- ★ Libretto e norme d'uso

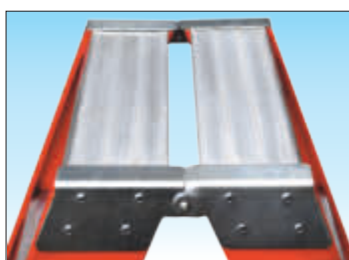

Cerniera in acciaio zincato con ripiano superiore dimensioni mm. 200 x 300

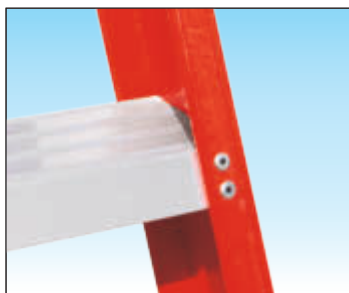

Robusto gradino in alluminio largo 90 mm.



Base rinforzata con doppie nervature anti-urto realizzate in acciaio zincato



Barre distanziatrici di sicurezza anti-chiusura e anti-divaricamento ad apertura automatica in alluminio anti-ruggine



Codice Articolo	Gradini totali n°	Normative	Portata kg.	Lunghezza sgabello mt.	Altezza ripiano mt.	Altezza di lavoro mt.	Larghezza sgabello cm.	Scartamento mt.	Peso kg.	Prezzo Euro
SCA V033/02	2x2	EN 14183	150	0,56	0,48	2,48	46	0,58	6,6	161,00
SCA V033/03	2x3	EN 14183	150	0,81	0,71	2,71	49	0,78	7,2	199,00
SCA V033/04	2x4	EN 14183	150	1,06	0,95	2,95	53	0,97	8,6	241,00

Scale professionali in vetroresina

A cavalletto con doppia salita

Cod. V015 - V025

- ★ Gradino in alluminio profondo mm. 90 con superficie gradini anti-scivolo
- ★ Robusta cerniera in acciaio zincato con ripiano terminale alluminio mm. 200 x 300
- ★ Base rinforzata con nervature anti-urto in acciaio zincato e piedini anti-scivolo
- ★ Profilo montante vetroresina mm. 97x27 certificato per alta tensione CEI EN 61478
- ★ Piattaforma in alluminio a ponte automatico mm. 560 x 290 con dispositivo anti-chiusura e paraginocchia di sicurezza alto 50 cm. (solo per versione scala SCA V025)
- ★ Cintino di sicurezza anti-divaricamento
- ★ Imballo in termoretraibile forte 80 micron
- ★ Libretto e norme d'uso

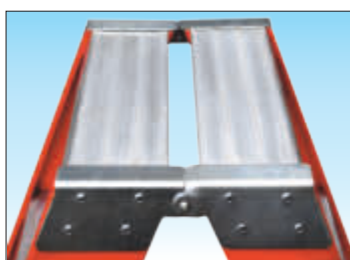

Cerniera in acciaio zincato con ripiano superiore dimensioni mm. 200 x 300

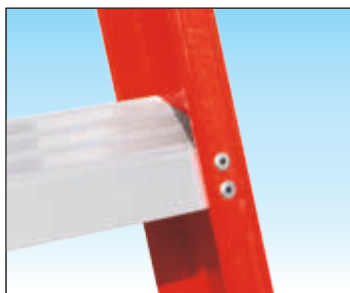

Robusto gradino in alluminio largo 90 mm.



Base rinforzata con doppie nervature anti-urto realizzate in acciaio zincato

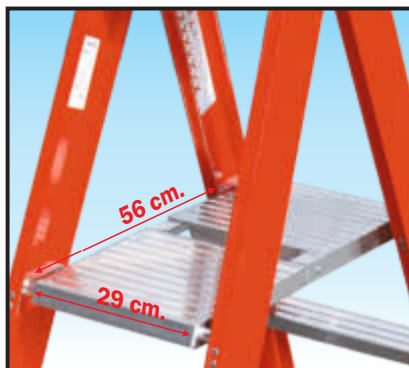

Certificata da TUV SUD Italia



Certificata da TUV SUD Italia



su richiesta



5 anni



150 kg



Danni a cose e persone

3.000.000

Versione V025 con piattaforma a ponte automatico in alluminio

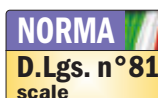

Altezza di lavoro + 2 mt.

Altezza totale: + 0,50 mt.
Altezza piattaforma



Codice Articolo	Gradini ripiano compreso n°	Lunghezza L mt.	Altezza cavalletto H mt.	Larghezza scala B mt.	Scartamento A mt.	Peso kg.	Prezzo Euro	Codice Articolo	Gradini piattaforma compreso n°	Altezza piattaforma H1 mt.	Prezzo Euro
SCA V015/07	2x7	1,75	1,62	0,50	1,50	11,0	362,00	SCA V025/05	2x5 + 50cm	1,16	431,00
SCA V015/08	2x8	2,00	1,85	0,53	1,69	13,0	406,00	SCA V025/06	2x6 + 50cm	1,40	475,00
SCA V015/09	2x9	2,25	2,08	0,55	1,88	15,0	452,00	SCA V025/08	2x8 + 50cm	1,85	568,00
SCA V015/10	2x10	2,50	2,32	0,59	2,07	17,0	499,00	SCA V025/10	2x10 + 50cm	2,32	673,00
SCA V015/12	2x12	3,00	2,78	0,64	2,44	21,5	604,00				

Scale professionali in vetroresina

Scala a cavalletto con vaschetta porta-oggetti e barre distanziatrici di sicurezza

Cod. V016

- ★ Gradino in alluminio profondo mm. 90 con superficie anti-scivolo
- ★ Profilo montante vetroresina mm. 97 x 27 alettato certificato per alta tensione CEI EN 61478
- ★ Grande vaschetta porta-oggetti in alluminio molto robusta di dimensioni cm. 9 x 30 e profonda 4 cm.
- ★ Barre distanziatrici di sicurezza anti-chiusura e anti-divaricamento ad apertura automatica realizzate in alluminio anti-ruggine
- ★ Base rinforzata con nervature anti-urto e piedini anti-scivolo
- ★ Imballo in termoretraibile forte 80 micron
- ★ Libretto e norme d'uso



Robusta vaschetta porta-oggetti in alluminio dimensioni cm. 9 x 30 e profonda 4 cm.



Barre distanziatrici di sicurezza anti-chiusura e anti-divaricamento ad apertura automatica in alluminio anti-ruggine



Base rinforzata con nervature anti-urto e piedino anti-scivolo

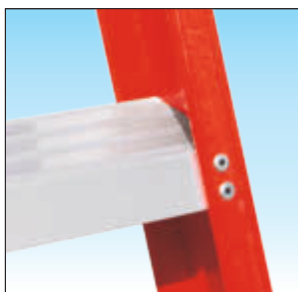

Gradino in alluminio largo 90 mm.



Certificata da TUV SUD Italia



Certificata da TUV SUD Italia

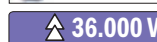

su richiesta



5 anni



150 kg



Danni a cose e persone

3.000.000



Codice Articolo	Gradini piattaforma compresa n°	Normative	Portata kg.	Lunghezza mt.	Altezza cavalletto mt.	Altezza di lavoro -3gr + 2mt mt.	Larghezza scala cm.	Scartamento cm.	Peso kg.	Prezzo Euro
SCA V016/06	6	EN 131	150	1,52	1,41	2,91	46	1,05	6,8	268,00
SCA V016/08	8	EN 131	150	2,02	1,87	3,37	51	1,36	9,4	325,00
SCA V016/10	10	EN 131	150	2,52	2,33	3,83	56	1,67	11,8	413,00

Scale professionali in vetroresina

Scala a cavalletto con parapetto di sicurezza e piattaforma in alluminio

Cod. V026

- ★ Gradino in alluminio profondo mm. 90 con superficie anti-scivolo
- ★ Profilo montante vetroresina mm. 97 x 27 alettato certificato per alta tensione CEI EN 61478
- ★ Piattaforma in alluminio anti-ruggine di dimensioni 290 x 260 mm. con biella automatica di sicurezza anti-chiusura
- ★ Grande vaschetta porta-oggetti in alluminio molto robusta di dimensioni cm. 9 x 34 e profonda 4 cm.
- ★ Cintino in nylon di sicurezza anti-divaricamento
- ★ Parapetto di sicurezza regolamentare alto cm. 70
- ★ Base rinforzata con nervature anti-urto in acciaio zincato e piedini anti-scivolo
- ★ Imballo in termoretraibile forte 80 micron
- ★ Libretto e norme d'uso



Robusta vaschetta porta-oggetti in alluminio dimensioni cm. 9 x 34 e profonda 4 cm.



Piattaforma realizzata in robusto profilato di alluminio dimensioni mm. 290 x 260



Base rinforzata con nervature anti-urto e piedino anti-scivolo

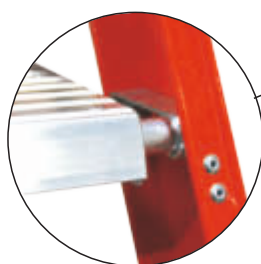

Aggancio piattaforma con supporto in alluminio dedicato

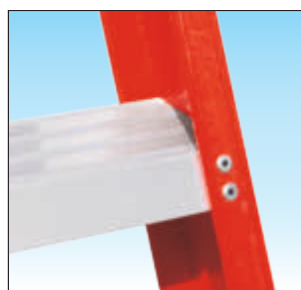

Gradino in alluminio largo 90 mm.



Certificata da TUV SUD Italia



Certificata da TUV SUD Italia



su richiesta



5 anni



150 kg



Danni a cose e persone
3.000.000

Codice Articolo	Gradini piattaforma compresa n°	Normative	Portata kg.	Lunghezza mt.	Altezza piattaforma mt.	Altezza di lavoro piano + 2mt mt.	Larghezza scala cm.	Scartamento cm.	Peso kg.	Prezzo
										Euro
SCA V026/04	4	EN 131	150	1,75	0,93	2,93	48	0,88	6,0	258,00
SCA V026/05	5	EN 131	150	2,00	1,16	3,16	50	1,03	7,5	282,00
SCA V026/06	6	EN 131	150	2,25	1,40	3,40	53	1,19	9,5	311,00
SCA V026/07	7	EN 131	150	2,50	1,63	3,63	56	1,34	11,5	353,00
SCA V026/08	8	EN 131	150	2,75	1,86	3,86	58	1,49	13,5	396,00
SCA V026/09	9	EN 131	150	3,00	2,10	4,10	61	1,65	15,5	446,00

Scale professionali in vetroresina

Scala dritta in appoggio a pioli

Cod. V080N

- ★ Piolo in alluminio quadro mm. 30 x 30 con superficie anti-scivolo
- ★ Profilo montante in vetroresina mm. 58 x 26 certificato per alta tensione CEI EN 61478
- ★ Attacco piolo-montante con doppia bordatura, interna ed esterna al montante verticale
- ★ Tappi anti-scivolo posti alle estremità
- ★ Estremità superiore ed inferiore rinforzate con nervature in acciaio zincato
- ★ Imballo in termoretraibile forte 80 micron
- ★ Libretto e norme d'uso



100%
MADE IN
FRIGERIO
 PRODUCT

NORMA
EN 131/1-2



Certificata da
TUV SUD Italia

1000Vac - 1500Vdc

CEI EN 50528

Certificata da
TUV SUD Italia

36.000 V

CEI EN 61478

su richiesta

GARANZIA

5 anni

PORTATA

150 kg

ASSICURAZIONE

PRODOTTO

Danni a cose e persone

3.000.000

N.B. Gli articoli **SCA V080N fino alla misura 10** non dispongono di basetta stabilizzatrice perché non richiesto secondo EN 131



Attacco piolo-montante a doppia bordatura, interna ed esterna



Estremità rinforzate con nervature anti-urto in acciaio zincato

A partire dalla misura 11

BOX PROTEZIONE ANTI-URTO AL PROFILO MONTANTE



Basetta stabilizzatrice in alluminio e box di protezione profilo permette il montaggio e lo smontaggio rapido

Fino a misura 10



Piedino di appoggio fissato con innesto anti-distacco



Codice Articolo	Gradini totali n°	Normative	Portata kg.	Montante mm.	Lunghezza scala mt.	Altezza in appoggio mt.	Larghezza scala cm.	Larghezza basetta cm.	Peso kg.	Prezzo Euro
SCA V080N/06	6	EN 131	150	58 x 26	1,92	1,88	38	--	3,8	126,00
SCA V080N/08	8	EN 131	150	58 x 26	2,48	2,41	38	--	5,0	156,00
SCA V080N/10	10	EN 131	150	58 x 26	3,00	2,97	38	--	6,2	203,00
SCA V080N/12	12	EN 131	150	58 x 26	3,60	3,53	38	80	8,0	249,00
SCA V080N/14	14	EN 131	150	58 x 26	4,16	4,09	38	80	9,8	317,00

Scale professionali in vetroresina

D'appoggio con elementi ad innesto all'italiana

Cod. V100

- ★ Realizzata con robusti montanti in vetroresina con profilo a «C» di dimensioni mm. 89x30
- ★ Piolo rettangolo mm. 35x20 anti-scivolo in alluminio
- ★ Attacco piolo-montante con robusta fusione in alluminio
- ★ Dispositivo anti-sfilo tronchi ad inserimento manuale realizzato in fusione di alluminio anti-ruggine
- ★ Spinotti di innesto tronchi realizzati in robusta fusione d'alluminio
- ★ Basetta stabilizzatrice a scomparsa estraibile con sfilo telescopico su entrambi i lati dotata di piedini snodabili basculanti che si adattano all'inclinazione del suolo
- ★ Scala dotata di n° 1 piede livellatore a vite realizzato in acciaio zincato utile per compensare pendenze o dislivelli fino a 14 cm con precisione mediante regolazione a rotella
- ★ Imballo in termoretraibile forte 80 micron

Una scala componibile capace di grande estensione che contiene l'ingombro per essere trasportata con facilità e leggerezza, è realizzata con profili montanti in vetroresina è idonea per uso con tensione elettrica non superiore a 1000V non sporca le mani, ed è particolarmente indicata per manutenzioni sulla rete telefonica.



Anti-sfilo tronchi in alluminio ad attivazione manuale garantisce un collegamento sicuro tra gli elementi scala



Spinotto d'innesto in alluminio indeformabile garantisce la massima tenuta e la lunga affidabilità nel tempo



Piolo anti-scivolo in alluminio dimensioni 35 x 20 mm.

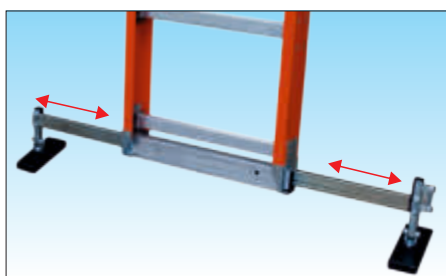

Basetta stabilizzatrice a scomparsa si richiude con sfilo telescopico su entrambi i lati per facilitare il trasporto ed è dotata di piedini basculanti che si adattano autonomamente all'inclinazione del suolo



Basetta dotata di n° 1 piede livellatore in acciaio zincato con regolazione a vite e piede basculante che può essere montato e smontato all'occorrenza per colmare pendenze o dislivelli con facilità e precisione

Codice Articolo	Descrizione	Gradini totali n°	Lunghezza elemento mt.	Larghezza scala mt.	Peso kg.	Prezzo Euro
SCA V1PA/07	Elemento singolo di partenza con basetta stabilizzatrice e piede livellatore	7	2,38	0,52	10,7	su richiesta
SCA V1PA/08	Elemento singolo di partenza con basetta stabilizzatrice e piede livellatore	8	2,68	0,52	11,7	su richiesta
SCA V1PA/09	Elemento singolo di partenza con basetta stabilizzatrice e piede livellatore	9	2,98	0,52	13,2	su richiesta
SCA V1PA/10	Elemento singolo di partenza con basetta stabilizzatrice e piede livellatore	10	3,28	0,52	14,7	su richiesta
SCA V1IN/06	Elemento singolo intermedio	6	2,27	0,52	7,0	su richiesta
SCA V1IN/07	Elemento singolo intermedio	7	2,57	0,52	8,0	su richiesta
SCA V1IN/08	Elemento singolo intermedio	8	2,87	0,52	9,0	su richiesta
SCA V1IN/09	Elemento singolo intermedio	9	3,17	0,52	12,0	su richiesta
SCA V1FI/05	Elemento singolo finale con tappi di appoggio a parete	5	1,90	0,52	6,5	su richiesta
SCA V1FI/06	Elemento singolo finale con tappi di appoggio a parete	6	2,20	0,52	8,0	su richiesta



AVVERTENZE:

Per garantire la conformità alla norma europea EN131/1-2 la scala non può superare la lunghezza massima di mt. 9,5 e deve essere composta da:

- n° 1 tronco di base
- n° 1 /2 tronchi intermedi
- n° 1 tronco terminale



Scale professionali in vetroresina

Scala multiuso in due tronchi a pioli con basetta stabilizzatrice

Cod. V045 - V045Z

- ★ Piolo in alluminio quadro mm. 30 x 30 con superficie anti-scivolo
- ★ Profilo montante vetroresina mm. 78/95x26 certificato per alta tensione CEI EN 61478
- ★ Attacco piolo-montante con doppia bordatura, interna ed esterna al montante verticale
- ★ Arresto tronchi mediante ganci anti-sfilo in acciaio zincato con sicura anti-sganciamento
- ★ Barre distanziatrici di sicurezza in alluminio regolabili consentono l'uso zoppo della scala sui dislivelli e bloccano l'apertura o la chiusura imprevista anche quando in uso a cavalletto oltre l'altezza consentita
- ★ Cintino in nylon di sicurezza anti-divaricamento
- ★ Basetta stabilizzatrice in alluminio con box di protezione del profilo anti-urto consente il montaggio e lo smontaggio rapido
- ★ Estremità scala rinforzate con nervature anti-urto in acciaio zincato
- ★ Imballo in termoretraibile forte 80 micron
- ★ Libretto e norme d'uso

ACCESSORI vedi pag. 146

- Basetta orizzontale telescopica
- Basetta livellatrice telescopica
- Basetta con livellatori a vite
- Basetta con ruote per trasporto



Cerniera di sfilo tronchi in fusione di alluminio dedicata anti-ruggine



Certificata EN 131 con sviluppo fino a 8,28 mt. **SENZA l'uso di rompi-tratta !**



Gancio anti-sfilo tronchi in acciaio con bloccaggio automatico



Attacco piolo-montante a doppia bordatura, interna ed esterna



Estremità rinforzate con nervature anti-urto in acciaio zincato



Basetta stabilizzatrice in alluminio e box di protezione profilo permette il montaggio e lo smontaggio rapido



Certificata da TUV SUD Italia

1000Vac - 1500Vdc

CEI EN 50528

Certificata da TUV SUD Italia

36.000 V

CEI EN 61478

su richiesta

GARANZIA

5 anni

PORTATA

150 kg

ASSICURAZIONE PRODOTTO

Danni a cose e persone

3.000.000



Codice Articolo	Gradini totali	Normative	Portata kg.	Montante mm.	Lunghezza chiusa mt.	Altezza cavalletto mt.	Lunghezza sviluppata mt.	Larghezza basetta l cm.	Larghezza 1° - 2° tronco cm.	Peso kg.	Prezzo Euro
	n°										
SCA V045/08	8+8	EN 131	150	58 x 26	2,42	2,29	4,11	80	38/45	16,0	429,00
SCA V045Z/10	9+10	EN 131	150	78 x 26	2,98	2,82	4,98	90	38/45	19,0	521,00
SCA V045Z/12	11+12	EN 131	150	78 x 26	3,54	3,35	6,10	100	38/45	23,4	618,00
SCA V045Z/14	13+14	EN 131	150	78 x 26	4,10	3,89	7,22	110	38/45	27,0	710,00
SCA V045/16	16+16	EN 131	150	95 x 26	4,64	4,39	8,28	120	38/45	31,0	831,00

Scale professionali in vetroresina

Scala multiuso in tre tronchi a pioli con basetta stabilizzatrice

Cod. V047 - V047Z

- ★ Piolo in alluminio quadro mm. 30 x 30 con superficie anti-scivolo
- ★ Profilo montante vetroresina mm. 78/95x26 certificato per alta tensione CEI EN 61478
- ★ Attacco piolo-montante con doppia bordatura, interna ed esterna al montante verticale
- ★ Arresto tronchi mediante ganci anti-sfilo in acciaio zincato con sicura anti-sganciamento
- ★ Primo tronco dotato di rotelle di scorrimento a muro sfilabile e utilizzabile come scala d'appoggio
- ★ Barre distanziatrici di sicurezza in alluminio regolabili consentono l'uso zoppo della scala sui dislivelli e bloccano l'apertura o la chiusura imprevista anche quando in uso a cavalletto oltre l'altezza consentita
- ★ Cintino in nylon di sicurezza anti-divaricamento
- ★ Basetta stabilizzatrice in alluminio con box di protezione del profilo anti-urto consente il montaggio e lo smontaggio rapido
- ★ Estremità scala rinforzate con nervature anti-urto in acciaio zincato
- ★ Imballo in termoretraibile forte 80 micron
- ★ Libretto e norme d'uso

ACCESSORI vedi pag. 146

- Basetta orizzontale telescopica
- Basetta livellatrice telescopica
- Basetta con livellatori a vite
- Basetta con ruote per trasporto



Cerniera di sfilo tronchi in fusione di alluminio dedicata anti-ruggine

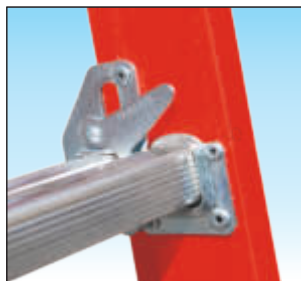

Gancio anti-sfilo tronchi in acciaio con bloccaggio automatico



Certificata EN 131 con sviluppo fino a 10,10 mt. SENZA l'uso di rompi-tratta !



Attacco piolo-montante a doppia bordatura, interna ed esterna



Estremità rinforzate con nervature anti-urto in acciaio zincato



BOX PROTEZIONE ANTI-URTO AL PROFILO MONTANTE
 Basetta stabilizzatrice in alluminio box di protezione profilo permette il montaggio e lo smontaggio rapido



Scale in vetroresina

Codice Articolo	Gradini totali n°	Normative	Portata kg.	Montante mm.	Lunghezza chiusa mt.	Altezza cavalletto mt.	Lunghezza sviluppata mt.	Larghezza basetta l cm.	Larghezza 1° - 2° - 3° tronco cm.	Peso kg.	Prezzo Euro
SCA V047/07	7+7+7	EN 131	150	58 x 26	2,23	2,12	5,02	90	38/45/52	19,5	544,00
SCA V047Z/08	7+8+8	EN 131	150	78 x 26	2,48	2,28	5,58	100	38/45/52	21,4	653,00
SCA V047Z/09	8+9+9	EN 131	150	78 x 26	2,76	2,54	6,14	100	38/45/52	27,0	727,00
SCA V047Z/10	9+10+10	EN 131	150	78 x 26	3,04	2,80	6,42	110	38/45/52	31,0	806,00
SCA V047Z/11	10+11+11	EN 131	150	78 x 26	3,32	3,07	7,26	120	38/45/52	36,0	899,00
SCA V047/12	12+12+12	EN 131	150	95 x 26	3,60	3,32	8,94	120	38/45/52	42,0	1.027,00
SCA V047/14	14+14+14	EN 131	150	95 x 26	4,16	3,86	10,06	120	38/45/52	45,0	1.155,00

Scale professionali in vetroresina

Scala a sfilo in due tronchi a pioli allungabile con fune e con basetta stabilizzatrice

Cod. V051N

- ★ Piolo in alluminio quadro mm. 30 x 30 con superficie anti-scivolo
- ★ Profilo montante vetroresina mm. 78/95x26 certificato per alta tensione CEI EN 61478
- ★ Attacco piolo-montante con doppia bordatura, interna ed esterna al montante verticale
- ★ Sfilo regolabile con unica fune per lo sviluppo e per il recupero
- ★ Arresto tronchi a sfilo mediante bilanciere di aggancio automatico in fusione di alluminio anti-ruggine
- ★ Basetta stabilizzatrice in alluminio con box di protezione del profilo anti-urto consente il montaggio e lo smontaggio rapido
- ★ Estremità scala rinforzate con nervature anti-urto in acciaio zincato
- ★ Imballo in termoretraibile forte 80 micron
- ★ Libretto e norme d'uso

ACCESSORI vedi pag. 146

- Basetta orizzontale telescopica
- Basetta livellatrice telescopica
- Basetta livellatrice con livellatori a vite
- Basetta con ruote per il trasporto

Certificata EN 131 con sviluppo fino a 9,53 mt. SENZA l'uso di rompi-tratta !



Sfilo tronchi a monocorda su carrucola e bloccaggio con bilanciere automatico in alluminio anti-ruggine



Basetta stabilizzatrice in alluminio e box di protezione profilo permette il montaggio e lo smontaggio rapido



Cerniere di sfilo tronchi in robusto profilato di alluminio anti-ruggine



Attacco piolo-montante a doppia bordatura, interna ed esterna



Estremità rinforzate con nervature anti-urto in acciaio zincato



Certificata da TUV SUD Italia

1000Vac - 1500Vdc

CEI EN 50528

Certificata da TUV SUD Italia

36.000 V

CEI EN 61478

su richiesta

GARANZIA

5 anni

PORTATA

150 kg

ASSICURAZIONE PRODOTTO

Danni a cose e persone

3.000.000



Codice Articolo	Gradini totali n°	Normative	Portata kg.	Montante mm.	Lunghezza chiusa mt.	Lunghezza sviluppata mt.	Larghezza basetta l cm.	Larghezza 1° - 2° tronco cm.	Ropitratta su richiesta obbligatorio si / no.	Peso kg.	Prezzo Euro
SCA V051N/12	12+12	EN 131	150	78 x 26	3,64	6,45	110	38/45	no	22,4	669,00
SCA V051N/14	14+14	EN 131	150	78 x 26	4,23	7,51	120	38/45	no	24,0	758,00
SCA V051N/16	16+16	EN 131	150	95 x 26	4,79	8,41	120	38/45	no	36,0	865,00
SCA V051N/18	18+18	EN 131	150	95 x 26	5,35	9,53	120	38/45	no	40,5	1.049,00

Scale professionali in vetroresina

Scala a sfilo in tre tronchi a pioli allungabile con fune con basetta stabilizzatrice

Cod. V060N

- ★ Piolo in alluminio quadro mm. 30 x 30 con superficie anti-scivolo
- ★ Profilo montante vetroresina mm. 78/95x26 certificato per alta tensione CEI EN 61478
- ★ Attacco piolo-montante con doppia bordatura, interna ed esterna al montante verticale
- ★ Sfilo regolabile con fune su doppia carrucola a sforzo dimezzato mediante unica fune per lo sfilo e per il recupero dei tronchi scala
- ★ Arresto tronchi a sfilo mediante bilanciere di aggancio automatico in fusione di alluminio anti-ruggine
- ★ La fune consente lo sfilo simultaneo dei due tronchi superiori
- ★ Primo tronco regolabile con sfilo manuale e dotato di rotelle di scorrimento a muro
- ★ Basetta stabilizzatrice in alluminio con box di protezione del profilo anti-urto consente il montaggio e lo smontaggio rapido
- ★ Estremità scala rinforzate con nervature anti-urto in acciaio zincato
- ★ Imballo in termoretraibile forte 80 micron
- ★ Libretto e norme d'uso

ACCESSORI vedi pag. 146

- Basetta orizzontale telescopica
- Basetta livellatrice telescopica
- Basetta livellatrice con livellatori a vite
- Basetta con ruote per il trasporto

Certificata EN 131 con sviluppo fino a 12,05 mt. **SENZA l'uso di rompi-tratta !**



Sfilo tronchi a monocorda su doppia carrucola senza sforzo e bloccaggio con bilanciere automatico in alluminio



Basetta stabilizzatrice in alluminio ebox di protezione profilo permette il montaggio e lo smontaggio rapido



Cerniere di sfilo tronchi in robusto profilato di alluminio anti-ruggine



Attacco piolo-montante a doppia bordatura, interna ed esterna



Estremità rinforzate con nervature anti-urto in acciaio zincato



100%
MADE IN
FRIGERIO
PRODUCT

NORMA
EN 131/1-2



Certificata da
TUV SUD Italia

1000Vac - 1500Vdc

CEI EN 50528

Certificata da
TUV SUD Italia

36.000 V

CEI EN 61478

su richiesta

GARANZIA

5 anni

PORTATA

150 kg

ASSICURAZIONE
PRODOTTO

Danni a cose e persone

3.000.000



Scale in vetroresina

Codice Articolo	Gradini totali	Normative	Portata kg.	Montante mm.	Lunghezza chiusa mt.	Lunghezza sviluppata mt.	Larghezza basetta l cm.	Larghezza 1° - 2° - 3° tronco cm.	Ropitratta su richiesta obbligatorio si / no.	Peso kg.	Prezzo
	n°										Euro
SCA V060N/10	10+10+10	EN 131	150	78 x 26	3,11	7,23	110	38/45/52	no	27,4	870,00
SCA V060N/12	12+12+12	EN 131	150	95 x 26	3,67	8,97	120	38/45/52	no	42,3	1.069,00
SCA V060N/14	14+14+14	EN 131	150	95 x 26	4,20	10,65	120	38/45/52	no	49,2	1.185,00
SCA V060N/16	16+16+16	EN 131	150	95 x 26	4,79	12,05	120	38/45/52	no	50,6	1.460,00

Scale professionali miste

Scala a sfilo in due tronchi a pioli allungabile con fune e con basetta stabilizzatrice

Cod. 3051N-V

- ★ Scala mista con 2° tronco realizzato con pioli e montante in alluminio e 1° tronco realizzato con pioli in alluminio e profilo montante in vetroresina
- ★ Piolo in alluminio quadro mm. 30 x 30 con superficie anti-scivolo
- ★ Attacco piolo-montante con doppia bordatura, interna ed esterna al montante verticale
- ★ Sfilo regolabile con unica fune per lo sviluppo e per il recupero dei tronchi scala
- ★ Arresto tronchi a sfilo mediante bilanciere di aggancio automatico in fusione di alluminio anti-ruggine
- ★ Basetta stabilizzatrice in alluminio ad innesto calibrato indeformabile consente il montaggio e lo smontaggio rapido
- ★ Estremità del trono scala in vetroresina rinforzate con nervature anti-urto in acciaio zincato
- ★ Imballo in termoretraibile forte 80 micron
- ★ Anno di produzione e marchio del produttore
- ★ Libretto e norme d'uso

ACCESSORI vedi pag. 146

- Basetta orizzontale telescopica
- Basetta livellatrice telescopica
- Basetta livellatrice con livellatori a vite
- Basetta con ruote per il trasporto

Certificata EN 131 con sviluppo fino a 9,53 mt. **SENZA l'uso di rompi-tratta !**



Sfilo tronchi a monocorda su carrucola e bloccaggio con bilanciere automatico in alluminio anti-ruggine.



Basetta stabilizzatrice in alluminio ad innesto calibrato indeformabile consente il montaggio e lo smontaggio rapido

N.B. Articoli **SCA 3051N/18V** utilizzano profilo 95x25R alettato rinforzato in lega 6005 e bloccaggio tronchi con saltarello professionale automatico in acciaio zincato



Cerniere di sfilo tronchi in acciaio zincato con cuscinetti in gomma



Piolo mm. 30 x 30 fissato con bordatura interna ed esterna



Estremità rinforzate con nervature anti-urto in acciaio zincato



Certificata da TUV SUD Italia



Danni a cose e persone **3.000.000**



Codice Articolo	Gradini totali	Normative	Portata kg.	Montante mm.	Lunghezza chiusa H1	Lunghezza sviluppata H2	Larghezza basetta cm.	Larghezza 1° - 2° tronco cm.	Rompitratta su richiesta obbligatorio si/no	Peso kg.	Prezzo Euro
	n°				mt.	mt.					
SCA 3051N/12V	12+12	EN 131	150	78x25	3,64	6,45	110	38/44	no	21,0	598,00
SCA 3051N/14V	14+14	EN 131	150	78x25	4,20	7,51	120	38/44	no	23,0	672,00
SCA 3051N/16V	16+16	EN 131	150	95x25	4,76	8,41	120	38/44	no	35,0	776,00
SCA 3051N/18V	18+18	EN 131	150	95x25R	5,35	9,53	120	38/49	no	38,0	943,00

Scale professionali miste

Scala a sfilo in tre tronchi a pioli allungabile con fune e con basetta stabilizzatrice

Cod. 3060N-V

- ★ Scala mista con 2° e 3° tronco realizzati con pioli e montante in alluminio e 1° tronco realizzato con pioli in alluminio e profilo montante in vetroresina
- ★ Piolo in alluminio quadro mm. 30 x 30 con superficie anti-scivolo
- ★ Attacco piolo-montante con doppia bordatura, interna ed esterna al montante
- ★ Sfilo regolabile con fune su doppia carrucola a sforzo dimezzato mediante unica fune per lo sfilo e per il recupero dei tronchi scala
- ★ Arresto tronchi a sfilo mediante bilanciere di aggancio automatico in fusione di alluminio anti-ruggine
- ★ La fune consente lo sfilo simultaneo dei due tronchi superiori
- ★ Primo tronco regolabile con sfilo manuale e dotato di rotelle di scorrimento a muro
- ★ Basetta stabilizzatrice in alluminio ad innesto calibrato indeformabile consente il montaggio e lo smontaggio rapido
- ★ Estremità del trono scala in vetroresina rinforzate con nervature anti-urto in acciaio zincato
- ★ Imballo in termoretraibile forte 80 micron
- ★ Anno di produzione e marchio del produttore
- ★ Libretto e norme d'uso

ACCESSORI vedi pag. 146

- Basetta orizzontale telescopica
- Basetta livellatrice telescopica
- Basetta livellatrice con livellatori a vite
- Basetta con ruote per il trasporto

Certificata EN 131 con sviluppo fino a 12,05 mt. SENZA l'uso di rompi-tratta !



Sfilo tronchi a monocorda su doppia carrucola senza sforzo e bloccaggio con bilanciere automatico in alluminio



Basetta stabilizzatrice in alluminio ad innesto calibrato indeformabile consente il montaggio e lo smontaggio rapido

N.B. Articoli SCA 3060N/16V utilizzano profilo 95x25R alettato rinforzato in lega 6005 e bloccaggio tronchi con saltarello professionale automatico in acciaio zincato



Cerniere di sfilo tronchi in acciaio zincato con cuscinetti in gomma



Piolo mm. 30 x 30 fissato con bordatura interna ed esterna



Estremità rinforzate con nervature anti-urto in acciaio zincato



Certificata da TUV SUD Italia



5 anni



150 kg



Danni a cose e persone

3.000.000



Scale in vetroresina

Codice Articolo	Gradini totali n°	Normative	Portata kg.	Montante mm.	Lunghezza chiusa H1 mt.	Lunghezza sviluppata H2 mt.	Larghezza basetta l mt.	Larghezza 1° - 2° - 3° tronco cm.	Rompitratta su richiesta obbligatorio si/no	Peso kg.	Prezzo
											Euro
SCA 3060N/10V	10+10+10	EN 131	150	78x25	3,08	7,23	110	38/45/52	no	25,0	772,00
SCA 3060N/12V	12+12+12	EN 131	150	95x25	3,64	8,97	120	38/45/52	no	37,0	947,00
SCA 3060N/14V	14+14+14	EN 131	150	95x25	4,20	10,65	120	38/45/52	no	42,0	1.049,00
SCA 3060N/16V	16+16+16	EN 131	150	95x25R	4,76	12,05	120	38/45/56	no	48,0	1.304,00

ACCESSORI GENERICI per scale professionali

Linea vita con fune tessile per scale portabili a pioli

- Dispositivo di ancoraggio provvisorio per scale a pioli con linea vita in fune tessile
- Adatto per fune tessile Ø 10-12 mm.
- Dispositivo portatile completamente regolabile e adattabile, è rimovibile a fine uso
- Realizzato con profili con bordi anti-taglio
- Dotato di tubo Ø 25mm. di rinforzo superiore da inserire all'interno del piolo
- Non necessita di assistenza a terra da parte di un secondo operatore
- Prodotto realizzato in acciaio **INOX AISI 304**
- Certificato secondo la norma **UNI EN 795:2012**
- Prodotto certificato «**CE**»
- Applicabile alla scala senza utilizzo di utensili
- Dispositivo universale applicabile a scale a pioli portatili con le seguenti caratteristiche
 - sezione esterna piolo massima 40x40 mm.
 - sezione interna piolo minima Ø 28 mm.
 - interasse piolo minimo 270 mm.
 - interasse piolo massimo 320 mm.
 - larghezza interna minimo 310 mm.

Rappresenta la soluzione al problema di cadute dall'alto durante l'utilizzo di scale portatili. Una volta installato il dispositivo sulla scala, l'operatore provvisto di imbragatura anti-caduta con punto sternale, può agganciarsi al carrello guida della fune e quindi salire, scendere o stazionare per lavorare in sicurezza.

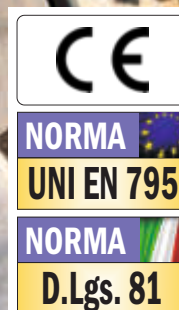

ATTENZIONE L'uso di questo dispositivo prevede:

- Che venga utilizzato solo da personale autorizzato adeguatamente formato per il lavoro in quota e con peso persona non superiore a 100 kg.
- Che la scala debba essere ancorata (Vedi DPI FIX BD-BI-BM ancoraggio di scale a pioli a pag. 145)
- L'uso di imbragatura anti-caduta con punto sternale e dispositivo guidato con fune (Vedi sotto DPI IMBRAGA2 e DPI AC MT10-15 o a pag. 64)

PORTATA
100 kg

GARANZIA
5 anni

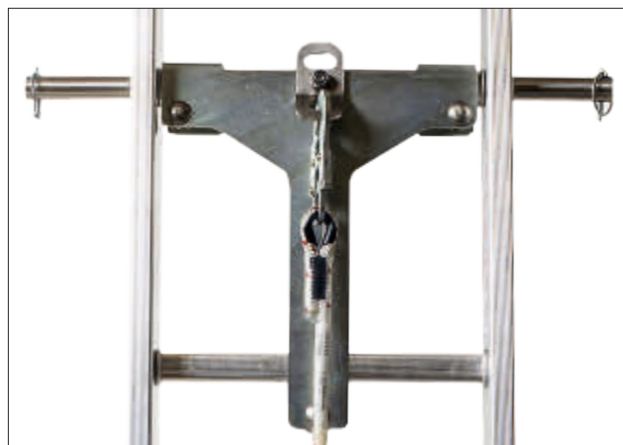

Piastra di fissaggio superiore con punto ancoraggio dotato di moschettone e tubo Ø 25 mm. per rinforzo gradino

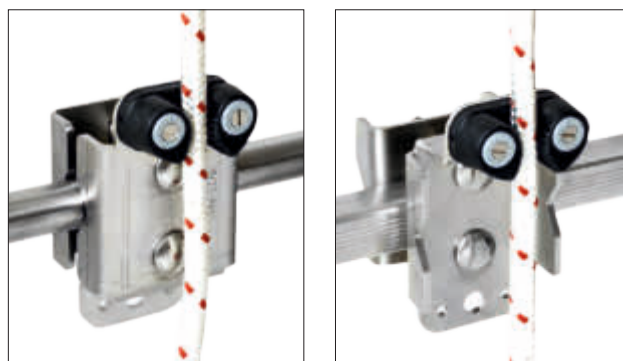

Piastra di fissaggio inferiore adattabile per pioli quadri o pioli tondi provvisto di tenditore manuale a regolazione rapida



Codice articolo	Descrizione	Prezzo Euro
DPI AC MT 10	Carrello con fune tessile lunga 10 mt	241,00
DPI AC MT 15	Carrello con fune tessile lunga 15 mt	318,00
DPI IMBRAGA2	Imbragatura con due punti ancoraggio	99,00

Codice articolo	Descrizione	Prezzo Euro
DPI BSCALA	Kit dispositivo completo (fune esclusa)	737,00

ACCESSORI GENERICI per scale professionali

Dispositivo di ancoraggio per scale a pioli

- Dispositivo di fissaggio a balestra ideato per ancorare temporaneamente la scala a parete o su tetto inclinato
- Adattabile in larghezza alle dimensioni delle scale utilizzate
- Dotato di quattro punti di ancoraggio anti-caduta; due per il fissaggio della linea vita necessaria per la salita e la discesa dalla scala e due per il fissaggio del cordino anti-caduta utile per l'accesso e lavorazioni sulla copertura
- Prodotto marcato **CE**

Realizzato in acciaio **INOX AISI 304/316** installabile su legno, CA o acciaio rimovibile dopo l'uso.
 - Certificato secondo la norma **UNI EN 795:2012**
 - Certificato secondo la norma **UNI EN 517:2006**

NORMATIVE UNI EN 795	NORMATIVE UNI EN 517	PORTATA 150 kg	GARANZIA 5 anni
---------------------------------------	---------------------------------------	---------------------------------	----------------------------------

Ideato per l'accesso con la scala su falda copertura, con rischio di caduta dall'alto; per l'accesso in vasche, cisterne, aree di lavoro interrate o depuratori. Garantisce l'accesso in sicurezza per gli installatori di sistemi anti-caduta, di pannelli fotovoltaici, di antenne, addetti alla manutenzione impianti, ecc.

Dispone di due punti di ancoraggio su entrambi i lati per il fissaggio dei D.P.I. per la salita e la discesa, come la fune guida di sicurezza anti-caduta con carrello ad assorbimento di energia, (Vedi DPI AC MT 10 o DPI AC MT 15 a pag. 144) oltrechè per l'accesso ed eseguire lavorazioni sulla copertura. Utilizzabile assieme all'imbragatura anti-caduta con aggancio sternale (Vedi DPI IMBRAGA2 pag. 144).



Balestra regolabile di ancoraggio su superficie piana oppure sotto coppi o tegole del tetto

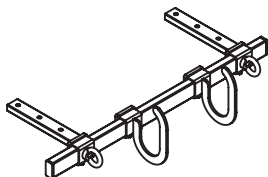

DPI FIX BD € 715,00

Balestra regolabile di ancoraggio su superficie inclinata oppure sotto coppi o tegole del tetto

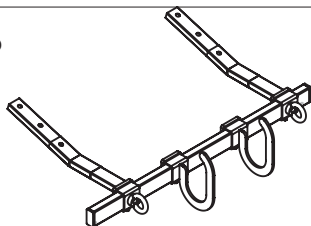

DPI FIX BI € 729,00



Balestra regolabile di ancoraggio a muro o su parete verticale

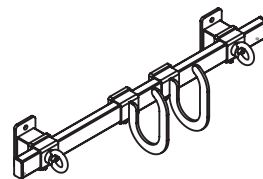

DPI FIX BM € 715,00

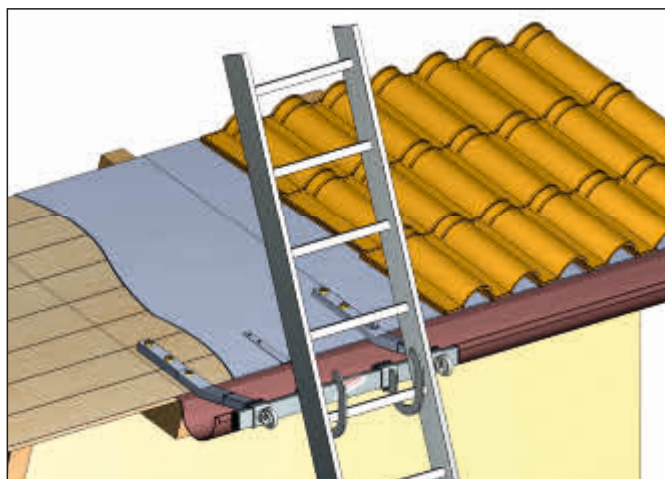
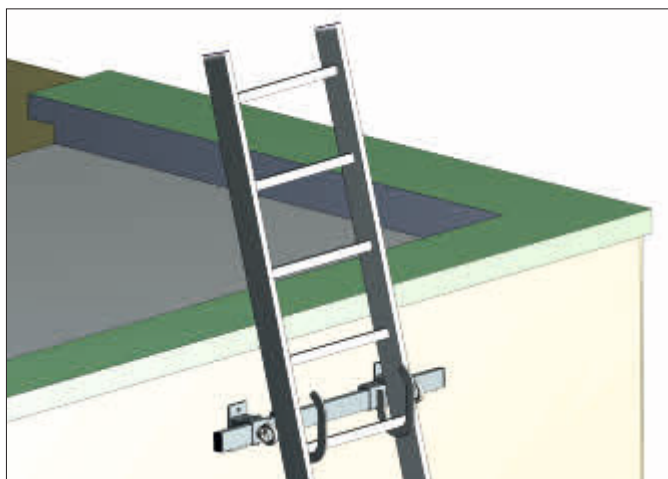

ACCESSORI GENERICI per scale professionali

ATTENZIONE: Nella maggiore parte dei casi l'accessorio deve essere ordinato assieme alla scala.



Cartello fotografico da affissione

Stampato su pannello in materiale forex spessore 5 mm. è disponibile in diverse dimensioni ed è personalizzabile.

Prezzo **su richiesta**

Protezione universale per scale d'appoggio a pioli a tronco singolo oppure con 2 o 3 tronchi a sfilo

È composto dal pianetto di riposo e dal guardacorpo realizzati in acciaio verniciato ribaltabili con chiusura a scomparsa e dotati di un sistema di aggancio universale a molla. Possono essere installati in modo indipendente e posizionati e distanziati in base all'altezza dell'operatore.

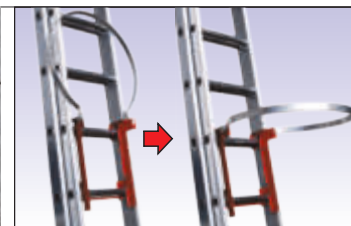

Guardacorpo con fascia di protezione di diametro Ø 60 cm. garantisce la sicurezza impedendo all'operatore di sporgersi oltre i limiti di sicurezza.



Pianetto di riposo anti-scivolo di dimensioni cm 25 x 26 può essere richiuso e aperto con il piede durante la salita e la discesa.

N.B. L'uso di questo accessorio non esclude la necessità di appositi D.P.I. e garantisce la protezione anti-caduta solo se la scala viene ancorata a parte fissa secondo D.Lgs n° 81

SCC SCAPR	Guardacorpo ribaltabile	€ 90,00
SCC SCAPI	Pianetto di riposo ribaltabile	€ 145,00
SCC SCAPROT	Guardacorpo + Pianetto	€ 235,00



Cartello promozionale prodotto singolo

Cartello fotografico con sostegno utilizzabile per promozionali con esposizione a rotazione prodotto.

Prezzo **su richiesta**

Espositore MINI da interno

Espositore per scale di piccole dimensioni in acciaio zincato indicato per la realizzazione di piccole esposizioni prodotti in locali d'interni.

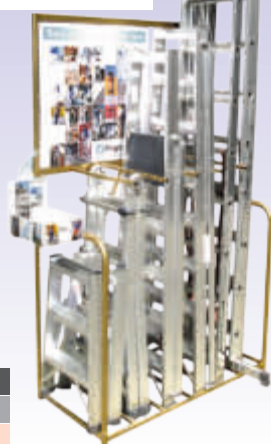

SCC ESPOSC	Prezzo €	285,00
-------------------	----------	--------



Espositore MAXI per scale grandi

In acciaio zincato a caldo per esterni. Ideato per scale anche di grandi dimensioni.

SCC EXM1	Per scale medie dim.	€ 999,00
SCC EX	Per scale grandi dim.	€ 1.355,00



Dispositivo professionale per appoggio scala al palo

Dispositivo applicabile a tutte le scale a piolo. Consente di mettere in sicurezza la scala quando usata in appoggio su un palo verticale.

(Ancoraggio opzionale mediante cinghia con tenditore Art. SL25)

SCC AP	Prezzo	€ 130,00
---------------	--------	----------



Cinghia di ancoraggio scala al palo per dispositivo di appoggio art. SCC AP

Consente un comodo e sicuro ancoraggio della scala ad un palo quando equipaggiata di dispositivo di appoggio al palo art. SCC AP. Il tenditore semplifica la regolazione e assicura la stretta. Viene applicata alla scala mediante collegamento occhiello-moschettoni.

SCC SL25	Prezzo	€ 68,00
-----------------	--------	---------



Piattaforma di riposo intermedio con doppia posizione per scale a pioli

In alluminio con superficie anti-scivolo, è utilizzabile come piattaforma di riposo intermedio, oppure come ripiano per attrezzatura. Applicabile ad ogni piolo della scala in posizione interna o esterna.

Posizione interna o esterna

SCC PR	Prezzo	€ 90,00
---------------	--------	---------

ACCESSORI GENERICI per scale professionali

ATTENZIONE: Nella maggior parte dei casi l'accessorio deve essere ordinato assieme alla scala.



Applicabile anche a scale a pioli a 2 o 3 tronchi fino alla misura massima di 2x12 o 3x12

Distanziatore da parete e rompi-tratta

Si applica ai pioli della scala quando in appoggio a parete verticale. In posizione terminale consente di distanziare la scala dalla parete per consentire di operare sotto le grondaie. In posizione intermedia può essere utilizzato come rompi-tratta intermedio.

SCC DU	Piccolo	€ 148,00
SCC DR	Grande	€ 195,00

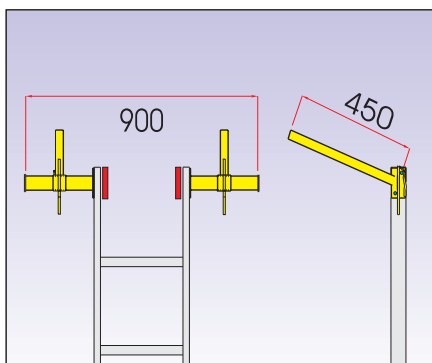

Distanziatore da parete regolabile

Ideato per effettuare un appoggio sicuro a piloni prefabbricati. Permette di regolare la distanza tra i braccetti consentendo di adattarsi alle diverse forme dei piloni.

SCC AF	Prezzo	€ 318,00
---------------	--------	----------

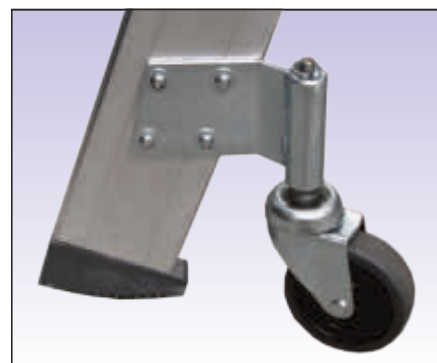

Ruotini auto - disattivanti

Permettono di spostare comodamente la scala su ruote come un carrello e non richiede alcun intervento da parte dell'operatore; Il freno si attiva quando l'operatore applica il proprio peso salendo sulla scala.

SCC RA	Girevole spostam. 360°	€ 58,00
SCC RF	Fisso spostam. frontale	€ 64,00
SCC RL	Fisso spostam. laterale	€ 64,00



Anti-sfilo tronchi in acciaio zincato

Applicabile a tutte le scale a pioli a due o più tronchi. Conforme UNI EN 131, permette il bloccaggio dei tronchi in modo automatico. Disponibile per sostituzione di uno già esistente.

SCC DA	Prezzo	€ 17,00
---------------	--------	---------



Ganci di attacco in acciaio zincato

In acciaio zincato, sono applicabili a tutte le scale mediante vite passante. La forma ad uncino con sicurezza anti-distacco permette di effettuare un aggancio sicuro a parte fissa.

SCC GA	n° 1 pezzo	€ 26,00
SCC GAS	n° 1 pezzo con sicura	€ 31,00



Ganci di attacco realizzati al taglio laser in acciaio zincato o alluminio

Sono applicabili a scale d'appoggio a pioli o a gradino con tronco unico e devono essere richiesti assieme alla scala.

GANCIO LAV	Disassato Ø 32mm.	€ 36,00
GANCIO LAV2	Allineato Ø 32mm.	€ 36,00
GANCIO A7BIS	Inclinato Ø 52mm.	€ 39,00



N.B.
Da ordinare in base al modello di scala

Piedino a punta per terreni morbidi

Costruito in acciaio zincato e dotato di punta che permette di fissare bene il piedino della scala nel terreno.

SCC PA	Per montante 58	€ 38,00
SCC PA78	Per montante 78	€ 41,00
SCC PA95	Per montante 95	€ 43,00
SCC PA80AL	Per montante 80 alet.	€ 45,00



N.B.
Da ordinare in base al modello di scala

Piedino basculante con box in acciaio di protezione al montante anti-urto

Piedino è articolato con box di protezione del montante è applicabile a tutte le scale a pioli e a gradino. Garantisce sempre la massima superficie di appoggio

SCP PB P	Per montante 58	€ 25,00
SCP PB	Per montante 78	€ 28,00
SCP PB G	Per montante 95	€ 35,00
SCP PBGR	Per montante 80 alet.	€ 42,00



N.B. Utilizzabile solo per scale a pioli non dotate di basetta stabilizzatrice

Livellatore a vite professionale con piede basculante per scale a pioli

Costruito in acciaio zincato con piedino basculante, permette di compensare in modo efficace pendenze o dislivelli fino a 25 cm.

SCC LR	Prezzo	€ 143,00
---------------	--------	----------

ACCESSORI GENERICI per scale professionali

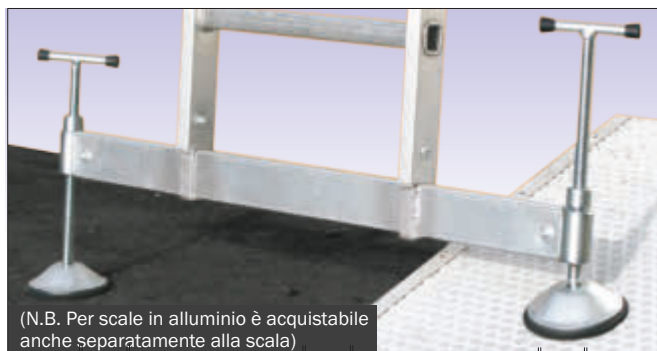

(N.B. Per scale in alluminio è acquistabile anche separatamente alla scala)

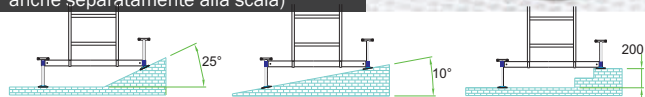

Basetta livellatrice con livellatori a vite a piedino basculante

Applicabile a tutte le scale già provviste di basetta stabilizzatrice. Entrambi i livellatori a vite sono dotati di piedino di appoggio basculante capace di adattarsi a tutte le superfici e consentono un livellamento con regolazione a vite fino a 25 cm. o per pendenze fino a 25°.

N.B. Basetta ad innesto rapido

indeformabile garantisce fissaggio **SCC BLIS** Supplemento € 97,00
molto solido e affidabile nel tempo **SCP BLIS** Ricambio € 149,00



(N.B. Per scale in alluminio è acquistabile anche separatamente alla scala)

Basetta stabilizzatrice allungabile con sfilo telescopico

Realizzata 100% in alluminio anti-ruggine consente di ridurre molto l'ingombro nel trasporto e utilizza un profilo esterno molto robusto mm. 65 x 30 con spessore 3 mm. dotato di doppio volantino a vite per una regolazione rapida a stretta manuale, mentre il profilo telescopico interno mm. 58 x 25 con spessore 3 mm. è dotato di guida di scorrimento e di blocco di fine corsa (non può essere separato dal profilo di base)

N.B. Basetta ad innesto rapido

indeformabile garantisce un fissaggio **SCC BLTD** Supplemento € 51,00
molto solido e affidabile nel tempo **SCP BLTD** Ricambio € 101,00

(N.B. Per scale in alluminio è acquistabile anche separatamente alla scala)

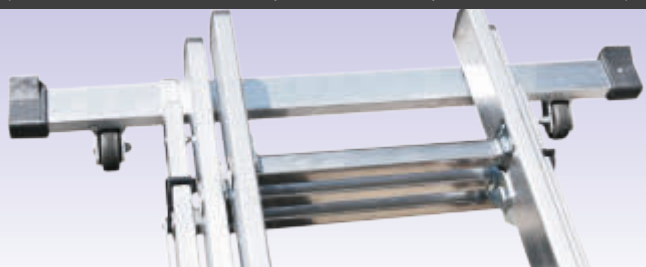

Basetta stabilizzatrice con ruote per il trasporto

Applicabile a tutte le scale con basetta stabilizzatrice. Inclinando la scala a 20° le ruote posano a terra e permettono un trasporto comodo e senza sforzo. Particolarmente indicata per scale lunghe o pesanti.

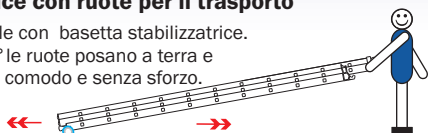

N.B. Basetta ad innesto rapido

indeformabile garantisce fissaggio **SCC BLSR** Supplemento € 38,00
molto solido e affidabile nel tempo **SCP BLSR** Ricambio € 84,00

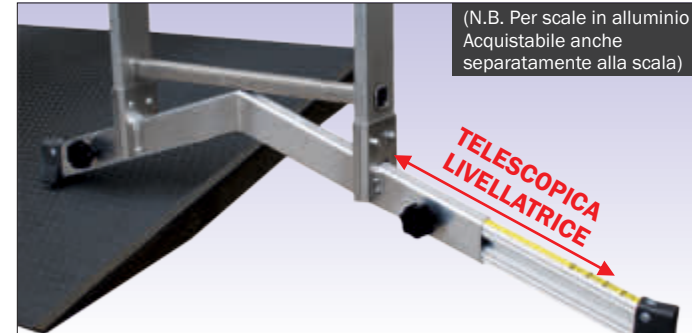

(N.B. Per scale in alluminio Acquistabile anche separatamente alla scala)

Basetta livellatrice telescopica a coda di rondine

Applicabile a tutte le scale già provviste di basetta stabilizzatrice. La forma a coda di rondine permette l'uso della scala su qualsiasi tipo di terreno e lo sfilo telescopico consente di colmare pendenze o dislivelli fino a 8 cm. d'altezza o 4° di inclinazione oltre che ridurre l'ingombro durante il trasporto della scala.

N.B. Basetta ad innesto rapido

indeformabile garantisce fissaggio **SCC BLTS** Supplemento € 77,00
molto solido e affidabile nel tempo **SCP BLTS** Ricambio € 129,00



Rompi-tratta al tronco di base con appoggio a terra

Composto da due robuste staffe in alluminio anti-ruggine realizzate con tubo Ø 45 mm. e fissate alla scala mediante una barra d'acciaio filettata passante all'interno dell'ultimo piolo del tronco scala di base, permette l'appoggio a terra riducendo l'oscillazione della scala entro i limiti consentiti.

SCP RT Prezzo € 218,00

Obbligatorio per tutte le scale in opera con estensione superiore a mt. 8 e conformi al solo D.Lgs. n° 81

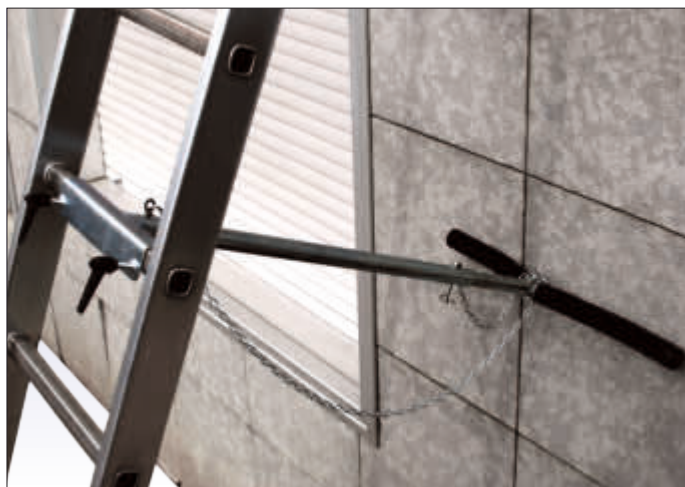

Rompi-tratta intermedio a distanza regolabile

Applicabile a tutte le scale a pioli, svolge la funzione di rompi-tratta intermedio con appoggio a parete riducendo l'oscillazione della scala durante l'uso. Può essere fissato ad ogni piolo della scala con pomelli a vite e dispone di un appoggio ricoperto in gomma per non rovinare la superficie di appoggio. Permette una regolazione in lunghezza da cm. 85 a cm. 105. con sfilo telescopico e bloccaggio a spina.

SCC RU Prezzo € 161,00

SCALE INDUSTRIALI



PROVENIENZA DI FABBRICAZIONE

Prodotto realizzato interamente in Italia nello stabilimento di Frigerio Carpenterie Spa



Prodotto realizzato interamente in Italia commercializzato da Frigerio Carpenterie Spa sulla base di collaborazione partner



AREA MERCIOLOGICA

Prodotto professionale per uso intensivo testato con 50.000 cicli di fatica



ASSICURAZIONE CIVILE

Assicurazione civile per danni a cose e persone fino a € 3.000.000 dovuti a difetti di produzione



GARANZIA PRODOTTO

Garanzia prodotto fino a 10 anni sui difetti di produzione

NORMATIVE DI RIFERIMENTO



Normativa Italiana
Decreto Legislativo n° 81 del 9 aprile 2008 differenziata per tipologia prodotto

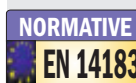

Normativa Europea
UNI EN 14183:2004
Sgabelli a gradini

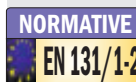

Normativa Europea UNI EN 131-1:2015+ A1:2019 e UNI EN 131-2:2010+ A2:2017
Dimensioni scale e basi di appoggio

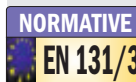

Normativa Europea
UNI EN 131-3 (marzo 2018)
Istruzioni prodotto ed etichette



Normativa Europea
UNI EN ISO 14122-1/2/3/4:2016
Scale di accesso fisse, parapetti, passerelle

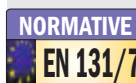

Normativa Europea
UNI EN 131-7:2013
Scale a palchetto anti-ribaltamento

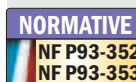

Normativa Francese
EN 353-1:2002
Scale a palchetto anti-ribaltamento



Normativa Europea
Prove di qualificazione dei saldatori
EN ISO 9606-1:2017 - EN ISO 9606-2:2006

I prodotti possono non essere assoggettati a tutti i marchi sovraesposti

INDICE

SGABELLI INDUSTRIALI

Art. 7060 - 7080 - Sgabello industriale Pag. 150

SCALE INDUSTRIALI

Art. 7100 - Scala a palchetto Pag. 152

Art. 7199 - Scala a ponte fissa Pag. 158

Art. 7260 - 7280 - Scala a ponte su ruote Pag. 160

Art. 7366 - 7368 - Scala fissa per esterni Pag. 162

Art. 7346 - 7348 - Scala fissa per esterni Pag. 164

Art. 7760 - Scala a palchetto larghezza 60 cm Pag. 154

Art. 7780 - Scala a palchetto larghezza 80 cm. Pag. 154

Art. AV60 - AV80 - Scala ad altezza variabile Pag. 166

Art. 7800 - Scala per piattaforma ecologica Pag. 168

ASSOCIAZIONI DI CATEGORIA



ASSOCIAZIONE COSTRUTTORI
ATTREZZATURE LAVORO

Associazione costruttori
attrezzature da lavoro



TUV SUD
Product
Service



ENTI DI CERTIFICAZIONE

Politecnico di Milano



SI. PREV.
Sicurezza e Prevenzione

Laboratorio di prove tecniche
e consulenza industriale

Sgabello portatile

Di accesso con grande piattaforma

Cod. 7060 - 7080

- ★ Scala 7060 con rampa di salita **larghezza mm. 600**
- ★ Scala 7080 con rampa di salita **larghezza mm. 800**
- ★ Gradini in lega leggera indeformabili con superficie anti-scivolo: **profondità 250 mm.**
- ★ Ampia piattaforma d'arrivo con superficie anti-scivolo: **profondità 600 mm.**
- ★ Piattaforma dotata di fermapiè alto 15 cm
- ★ Profili montante con angoli arrotondati anti-graffio
- ★ N° 2 ruote per la movimentazione tipo "carricola"
- ★ Traverse di rinforzo, con maniglie telescopiche a scomparsa estraibili per spostamenti "a carricola"
- ★ Piedini in materiale sintetico anti-scivolo
- ★ Con l'aggiunta di piastre di fissaggio al suolo è possibile fissare la scala al pavimento
- ★ Inclinazione salita: 45°



Versione sgabello conforme a norma europea EN 14183



La conformità alla normativa europea EN14183 richiede l'aggiunta di n° 4 piastre di base

Aumentano la larghezza e la stabilità in accordo con le norme EN14183. Le stesse piastre permettono l'eventuale fissaggio dello sgabello al suolo

Codice **SCC PDAI**
 Piastra di base singola € **25,00**



In foto articolo SCA 7080/04

GARANZIA

10 anni

PORTATA

200 kg

PORTATA

EN 14183

150 kg

PORTATA

EN 131-7

150 kg

ASSICURAZIONE

PRODOTTO

Danni a cose e persone

3.000.000

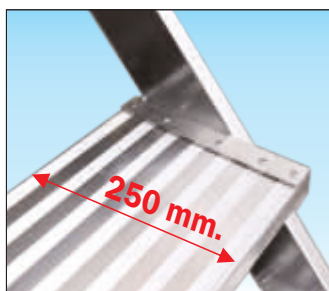

Gradino piano profondo 250 mm.

Garantisce la massima comodità del piede anche nelle più difficili condizioni d'uso e consente all'operatore di salire e scendere dalla scala comodamente sempre in posizione frontale



Fermapiè alto 150 mm.

Piattaforma dotata di fermapiè realizzato in robusto profilato di alluminio anti-ruggine



Sgabello dotato di n° 2 ruotini in gomma allestiti su robusta staffa in alluminio anti-ruggine consentono di spostare lo sgabello a carricola



Maniglia di spostamento a carricola estraibile con chiusura a scomparsa

Realizzata in alluminio anti-ruggine si allunga con sfilo telescopico e si richiude a scomparsa per evitare urti accidentali

Sgabello portatile

ACCESSORI - Sgabello 7060-7080



Parapetto frontale e parapetto laterale dotati di mancorrente alto mt. 1,10 e corrente intermedio realizzati in robusto profilo tondo Ø 42 mm. e provvisti di fermapiEDE alto 150 mm. in conformità a norme europee EN131

Corrimano laterale dotato di mancorrente alto mt. 1,10 e corrente intermedio realizzato in robusto profilo tondo Ø 42 mm. in conformità a norme europee EN131

- Il corrimano laterale viene fornito solo abbinato al parapetto laterale
- Il parapetto frontale viene fornito solo abbinato ai parapetti laterali
- La basetta stabilizzatrice anti-ribaltamento è obbligatoria quando lo sgabello è dotato di corrimani e parapetti anche se non completi



In foto articolo SCA 7060/05 con corrimani, parapetti completi e basetta stabilizzatrice

- La norma EN131-7 è garantita solo quando lo sgabello è dotato di basetta stabilizzatrice oltre che di parapetti e di corrimani su tutti i lati

Codice Articolo	Descrizione	Prezzo
SCC C04/70	Corrimano laterale singolo x sgabello a 4 grad.	108,00
SCC C05/70	Corrimano laterale singolo x sgabello a 3 grad.	113,00
SCC PARF7060	Parapetto frontale con fermapiEDE x 7060	137,00
SCC PARF7080	Parapetto frontale con fermapiEDE x 7080	155,00
SCC PLT70-6	Parapetto laterale pianetto lungo 60 cm	104,00
SCC PLT70-8	Parapetto laterale pianetto lungo 80 cm	120,00
SCC PLT70-12	Parapetto laterale pianetto lungo 120 cm	137,00
SCC BAS7060	Basetta stabilizzatrice x 7060 fino a 5 grad.	78,00
SCC BAS7080	Basetta stabilizzatrice x 7080 fino a 5 grad.	81,00

Basetta stabilizzatrice anti-ribaltamento

Realizzata in robusto profilo di alluminio con piedini in gomma certificata con grip anti-scivolo molto efficace e durevole garantisce la sicurezza anti-ribaltamento secondo norme europee EN131-7 ed è obbligatoria quando lo sgabello è dotato di parapetto o corrimani anche se non completi



La scala è interamente smontabile per il trasporto ed il magazzino !

Codice articolo	Descrizione	Prezzo Euro
SCC PI80-60	Supplem. piano lungo mt. 0,8 per 7060	150,00
SCC PI80-80	Supplem. piano lungo mt. 0,8 per 7080	181,00
SCC PI120-60	Supplem. piano lungo mt. 1,2 per 7060	397,00
SCC PI120-80	Supplem. piano lungo mt. 1,2 per 7080	485,00
SCC GRI	Superficie in grigliato d'acciaio anti-neve	su richiesta

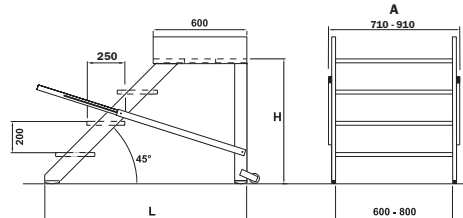

Codice articolo	Altezza piattaforma H mt.	Altezza utile di lavoro mt.	Lunghezza base L mt.	Dimensioni piattaforma cm.	Larghezza D.Lgs.n° 81 A mt.	Larghezza EN14183 con PDAI mt.	Peso D.Lgs.n° 81 kg.	Peso EN14183 con PDAI kg.	Prezzo versione D.Lgs. 81 Euro	Prezzo n° 4 PDAI EN 14183 Euro
SCA 7060/02	0,40	2,40	0,90	60 x 60	0,71	0,83	15,1	17,5	652,00	100,00
SCA 7060/03	0,60	2,60	1,10	60 x 60	0,71	0,83	18,3	20,7	737,00	100,00
SCA 7060/04	0,80	2,80	1,30	60 x 60	0,71	0,83	21,7	24,1	844,00	100,00
SCA 7060/05	1,00	3,00	1,50	60 x 60	0,71	0,83	24,9	27,3	971,00	100,00
SCA 7080/02	0,40	2,40	0,90	60 x 80	0,91	1,03	17,9	20,3	782,00	100,00
SCA 7080/03	0,60	2,60	1,10	60 x 80	0,91	1,03	21,9	24,3	914,00	100,00
SCA 7080/04	0,80	2,80	1,30	60 x 80	0,91	1,03	25,9	28,3	1.066,00	100,00
SCA 7080/05	1,00	3,00	1,50	60 x 80	0,91	1,03	29,4	31,8	1.213,00	100,00

Scala a palchetto

Mobile su ruote con piattaforma di lavoro e parapetto regolamentare

Cod. 7100

- ★ Gradini in lega leggera indeformabili con superficie anti-scivolo: **profondità 200 mm.**
- ★ Ampia piattaforma d'arrivo con superficie anti-scivolo: **dimensioni 800 x 600 mm.**
- ★ Piattaforma provvista di parapetto completo alto mt. 1 amovibile e di fermapiedi 15 cm.
- ★ Doppio corrimano amovibile realizzato con tubo tondo Ø 42 mm.
- ★ Profili montante con angoli arrotondati anti-graffio
- ★ Basetta stabilizzatrice per la massima stabilità
- ★ Il cavalletto posteriore inclinato garantisce la conformità anti-ribaltamento senza l'aggiunta di zavorra
- ★ N° 4 ruote Ø 125 mm. Made in Italy con freno a pedale e nucleo in poliuretano anti-schiacciamento, e anti-erosione
- ★ Possibilità di smontare le ruote per fissare la scala a pavimento
- ★ Inclinazione salita: 55°



In foto articolo SCA 7100/05

NORMA
D.Lgs. n° 81
 scale

IN CONFORMITA'
NORMATIVE
ANTI-RIBALTAMENTO
EN 131/7
NF P93-352
NF P93-353

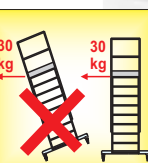

PER SCALE A PALCHETTO CON PIATTAFORMA DI LAVORO ATTIVO



Su richiesta
 Certificato di collaudo a norma europea EN131-7 anti-ribaltamento
SCC CERTCOL
 € 76,00

GARANZIA
10 anni

PORTATA
200 kg

PORTATA
EN 131-7
150 kg

ASSICURAZIONE
PRODOTTO
 Danni a cose e persone
3.000.000



Gradino piano profondo 200 mm.
 Garantisce la massima comodità del piede anche nelle più difficili condizioni d'uso e consente all'operatore di salire e scendere dalla scala comodamente sempre in posizione frontale



Ruote Ø 125 mm. Made in Italy
 Dotate di freno a pedale e nucleo in poliuretano anti-schiacciamento certificate a norma europea garantiscono maggiore stabilità e la lunga durata nel tempo



Corrimano smontabile realizzato con robusto profilo tondo Ø 42 mm.
 Garantisce un'alevata resistenza agli urti ed il tubo tondo permette una presa manuale comoda ed ergonomica

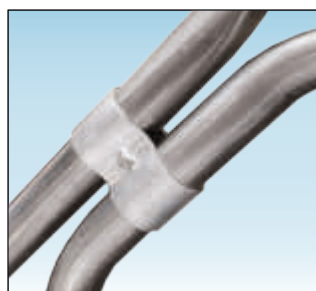

Piastre di fissaggio in alluminio
 I corrimani ed i parapetti si uniscono tra loro mediante apposite piastre di fissaggio in alluminio anti-ruggine che ne consentono l'eventuale smontaggio e la sostituzione

Scala a palchetto



Fermapiede alto 150 mm.
Piattaforma dotata di fermapiede realizzato in robusto profilato di alluminio anti-ruggine



Grande piattaforma di lavoro regolamentare
Realizzata 100% in alluminio anti-ruggine con dimensioni 600 x 800 mm. dotata di parapetto alto mt. 1 realizzato in tubo tondo Ø 42 mm. e di fermapiede alto 150 mm.



Cavalletto di sostegno inclinato per conformità a norma europea EN131-7 senza zavorra aggiuntiva
Molto robusto e in posizione inclinata per garantire la sicurezza anti-ribaltamento secondo normativa europea EN131-7 senza uso di zavorra

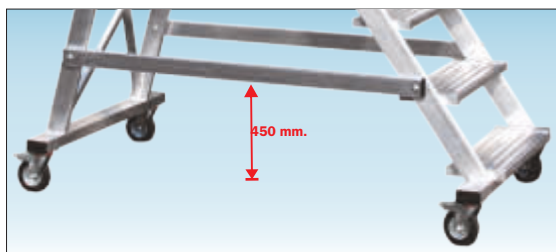

Traverse orizzontali rialzate per superare gli ostacoli
Consentono di superare eventuali ostacoli durante lo spostamento e di utilizzare la scala anche sopra ad ingombri a terra alti fino a 450 mm.

ACCESSORI per scala 7100



Cancelletto con apertura a molla realizzato 100% in alluminio anti-ruggine senza fermapiede utile per l'accesso rapido alla piattaforma, si richiude automaticamente per garantire sempre la protezione anti-caduta

Codice **SCC CANCDA**
prezzo **€ 449,00**

Stabilizzatore a vite in alluminio anti-ruggine utile per stabilizzare la scala a terra e escludere le eventuali oscillazioni dovuti alle ruote



Codice **SCC LIV27000**
N° 2 pezzi **€ 253,00**
Codice **SCC LIV 7000**
N° 4 pezzi **€ 506,00**



Gradino profondo 200mm. realizzato in grigliato d'acciaio zincato a caldo con superficie anti-scivolo ideato per evitare depositi di neve su scale in ambienti esterni

Codice **SCC GRI**
supplem. **su richiesta**



Gradino profondo 200mm realizzato in lamiera mandorlata che garantisce gradini molto robusti con spessore 3mm ed un anti-scivolo alto 2mm particolarmente efficace

Codice **SCC GLA**
supplem. **su richiesta**

Scala fornita con n° 4 puntoni per appoggio a terra e n° 4 ruote frenanti auto-disattivanti che frenano in modo automatico quando l'operatore sale sulla scala



Codice **SCC RP4**
supplem. **€ 237,00**

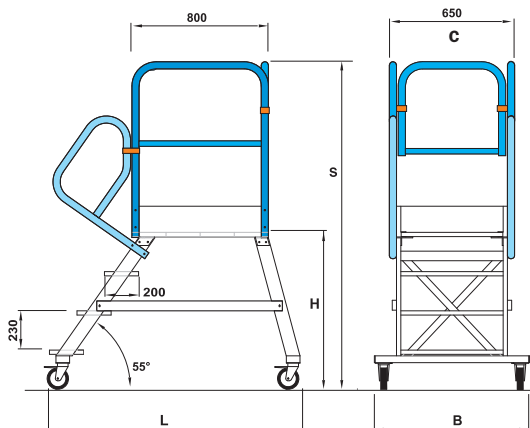

Scala con cavalletto posteriore inclinato conforme EN 131-7 senza l'uso di zavorra !

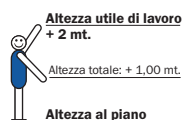

La scala interamente smontabile per il trasporto ed il magazzino !

N.B. Art. 7100/03 non necessita di corrimani

Codice articolo	Altezza scala S mt.	Altezza piattaforma H mt.	Altezza utile di lavoro mt.	Lunghezza base L mt.	Larghezza base B mt.	Larghezza scala C mt.	Dimensioni piattaforma cm.	Numero corrimani n°	Peso kg.	Prezzo EN 131-7 Euro	Codice Articolo	Prezzo corrimano (singolo) Euro
SCA 7100/03	1,69	0,69	2,69	1,24	0,90	0,65	60 x 80	0	31,3	1.397,00	-	-
SCA 7100/04	1,92	0,92	2,92	1,46	0,90	0,65	60 x 80	2	33,9	1.690,00	SCC C04/71	102,00
SCA 7100/05	2,15	1,15	3,15	1,69	0,90	0,65	60 x 80	2	36,8	1.806,00	SCC C05/71	107,00
SCA 7100/06	2,38	1,38	3,38	1,91	1,10	0,65	60 x 80	2	40,5	1.975,00	SCC C06/71	155,00
SCA 7100/07	2,61	1,61	3,61	2,13	1,10	0,65	60 x 80	2	43,4	2.083,00	SCC C07/71	164,00
SCA 7100/08	2,84	1,84	3,84	2,35	1,30	0,65	60 x 80	2	47,4	2.228,00	SCC C08/71	171,00

Scale industriali

Scala a palchetto heavy-duty

Mobile su ruote con piattaforma di lavoro e parapetto regolamentare

Cod. 7760 - 7780

- ★ Scala 7760 con rampa di salita **larghezza mm. 600**
- ★ Scala 7780 con rampa di salita **larghezza mm. 800**
- ★ Gradini in lega leggera indeformabili con superficie anti-scivolo: **profondità 200 mm.**
- ★ Ampia piattaforma d'arrivo con superficie anti-scivolo: **profondità da mt. 0,8 a mt. 3,2**
- ★ Piattaforma provvista di parapetto completo alto mt. 1 amovibile e di fermapiedi alto 15 cm.
- ★ Profili montante dimensioni mm. 78 x 25 per misure fino a 8 gradini con angoli arrotondati anti-graffio
- ★ Profili montante dimensioni mm. 95 x 25 per misure da 9 a 17 gradini con angoli arrotondati anti-graffio
- ★ Doppio corrimano amovibile realizzato in tubo tondo Ø 42 mm.
- ★ Basetta stabilizzatrice per la massima stabilità
- ★ N° 4 ruote Ø 125 mm. Made in Italy con freno a pedale e nucleo in poliuretano anti-schiacciamento, e anti-erosione
- ★ Possibilità di smontare le ruote per fissare la scala a pavimento
- ★ Inclinazione salita: 55°



In foto articolo SCA 7780/09

NORMA
D.Lgs. n° 81
 scale

IN CONFORMITA'
NORMATIVE
 ANTI-RIBALTAMENTO
EN 131/7
NF P93-352
NF P93-353
 PER SCALE A PALCHETTO CON
 PIATTAFORMA DI LAVORO ATTIVO



Su richiesta
 Certificato di collaudo a norma europea EN131-7 anti-ribaltamento
SCC CERTCOL
 € 76,00

GARANZIA
10 anni

PORTATA
200 kg

PORTATA
 EN 131-7
150 kg

ASSICURAZIONE
 PRODOTTO
 Danni a cose e persone
3.000.000

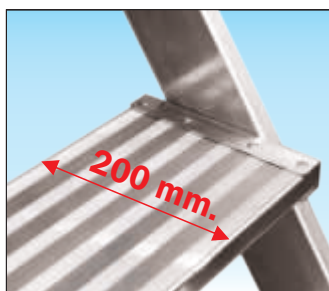

Gradino piano profondo 200 mm.
 Garantisce la massima comodità del piede anche nelle più difficili condizioni d'uso e consente all'operatore di salire e scendere dalla scala comodamente sempre in posizione frontale



Ruote Ø 125 mm. Made in Italy
 Dotate di freno a pedale e nucleo in poliuretano anti-schiacciamento certificate a norma europea garantiscono maggiore stabilità e la lunga durata nel tempo



Corrimano smontabile realizzato con robusto profilo tondo Ø 42 mm.
 Garantisce un'alevata resistenza agli urti ed il tubo tondo permette una presa manuale comoda ed ergonomica

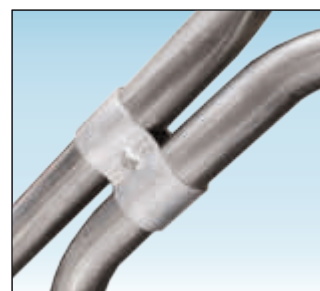

Piastre di fissaggio in alluminio
 I corrimani ed i parapetti si uniscono tra loro mediante apposite piastre di fissaggio in alluminio anti-ruggine che ne consentono l'eventuale smontaggio e la sostituzione

Scala a palchetto heavy-duty



Piattaforma di lavoro regolamentare disponibile con lunghezza da mt 0,8 a mt 3,2

Grande piattaforma dotata di parapetto in tubo tondo Ø 42 mm. e di fermapiè alto 150 mm realizzabile in lunghezze da mt. 0,8 a mt. 3,2 come da tabella catalogo pubblicata alle pagine 156 e 157

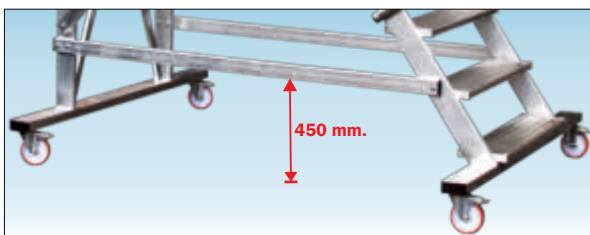

Traverse orizzontali rialzate per superare gli ostacoli

Consentono di superare eventuali ostacoli durante lo spostamento e di utilizzare la scala anche sopra ad ingombri a terra alti fino a 450 mm.

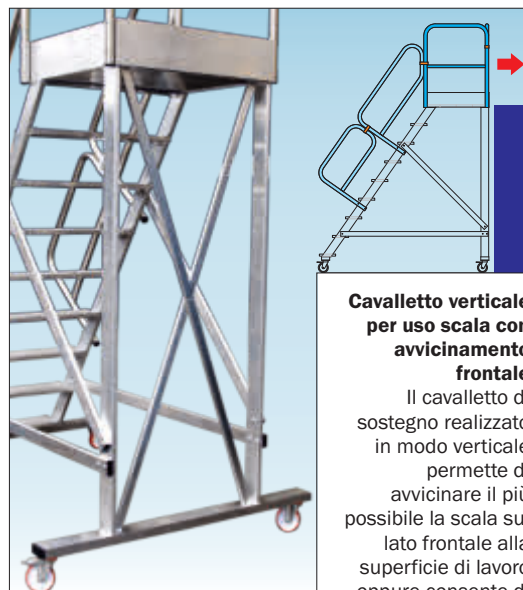

Cavalletto verticale per uso scala con avvicinamento frontale

Il cavalletto di sostegno realizzato in modo verticale permette di avvicinare il più possibile la scala sul lato frontale alla superficie di lavoro oppure consente di

effettuare lo sbarco su un piano rialzato, il cavalletto è dotato di doppia traversa di rinforzo a croce e di basetta stabilizzatrice che garantisce l'anti-ribaltamento laterale



Gradino profondo 200mm. realizzato in grigliato d'acciaio zincato a caldo con superficie anti-scivolo ideato per evitare depositi di neve su scale in ambienti esterni

Codice **SCC GRI**
supplem. **su richiesta**



Gradino profondo 200mm realizzato in lamiera mandorlata che garantisce gradini molto robusti con spessore 3mm ed un anti-scivolo alto 2mm particolarmente efficace

Codice **SCC GLA**
supplem. **su richiesta**



Stabilizzatore a vite in alluminio anti-ruggine utile per stabilizzare la scala a terra e escludere eventuali oscillazioni dovuti alle ruote

Codice **SCC LIV27000**
N° 2 pezzi **€ 253,00**
Codice **SCC LIV 7000**
N° 4 pezzi **€ 506,00**

ACCESSORI su richiesta per scala 7760 - 7780

KIT CARRIOLA
Scala provvista di n°2 ruote posteriori fisse con tamponi di appoggio a terra e maniglie estraibili

Codice **SCC KITCAR**
€ 46,00
supplemento



Scala con spostamento a carriola

Basetta asimmetrica zavorrata per consentire l'uso scala in stretto affiancamento a parete.
N.B. Questa applicazione richiede anche l'aggiunta dell'accessorio SCC ZEN per conformità a normativa Europea EN131-7 anti-ribaltamento (vedi pag. 156-157).
Comprende il collaudo interno applicabile a tutti i modelli scala 7760 e 7780 fino ad un massimo di 12 gradini

Codice **SCC BA7700**
supplemento **€ 404,00**



Piattaforma con lato aperto per consentire l'accesso ad un piano rialzato (Se non dotata di cancelletto apribile SCS CANCELL la scala potrà essere usata solo se affiancata e ancorata al piano d'uscita)

Codice **SCC USCITA**
supplem. **€ 40,00**

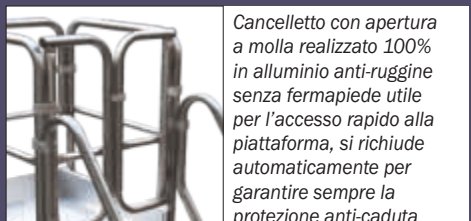

Cancelletto con apertura a molla realizzato 100% in alluminio anti-ruggine senza fermapiè utile per l'accesso rapido alla piattaforma, si richiude automaticamente per garantire sempre la protezione anti-caduta

Codice **SCC CANCELA**
prezzo **€ 449,00**

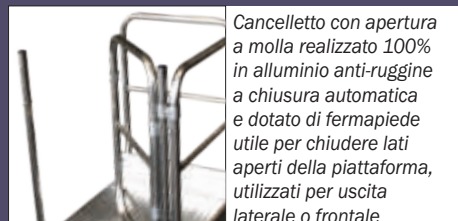

Cancelletto con apertura a molla realizzato 100% in alluminio anti-ruggine a chiusura automatica e dotato di fermapiè utile per chiudere lati aperti della piattaforma, utilizzati per uscita laterale o frontale

Codice **SCS CANCELL**
prezzo **€ 542,00**

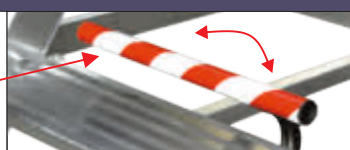

Sistema frenate con anti-irruzione automatica e piedi di appoggio a terra

Codice **SCC CDRW4**
Prezzo **€ 543,00**

Permette il comodo spostamento della scala come un carrello su n°4 ruote e dispone di una barra anti-irruzione automatica che consente l'accesso e l'uso della scala solo quando correttamente frenata

Scala a palchetto heavy-duty

Cod. 7760 - Versione larga 600 mm.



Fermapiede alto 150 mm.
Piattaforma dotata di fermapiede realizzato in robusto profilato di alluminio anti-ruggine

La scala è interamente smontabile per il trasporto ed il magazzino !

N.B. Art. 7760-7760A-7760B-7760C-7760D-7760E-7760F/03 non necessita di corrimani

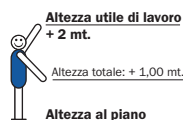
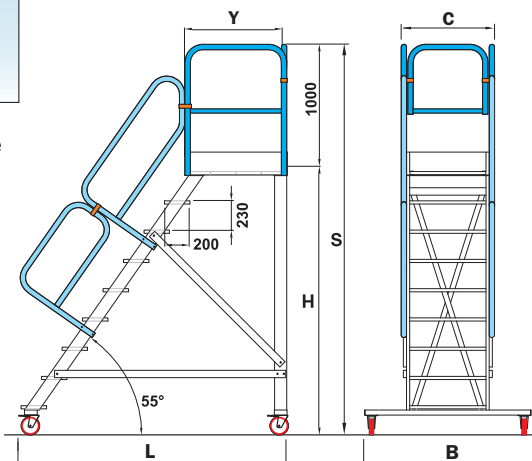

Prescrizioni normativa europea UNI EN 131/7 anti-ribaltamento

Tutte le scale a palchetto dotate di piattaforma di lavoro quando utilizzate per lavorazioni capaci di generare spinte fino a 30 kg orizzontali richiedono sempre conformità alla norma europea UNI EN 131-7



anti-ribaltamento che viene garantita con l'aggiunta dell'accessorio zavorra SCC ZEN



Zavorra anti-erosione protetta da box in alluminio
Ideata per il settore industriale e per il settore alimentare evita il deterioramento nel tempo del materiale all'interno utilizzato per lo zavorramento

Codice articolo	Altezza scala S mt.	Altezza piattaforma H mt.	Altezza di lavoro mt.	Ingombro base L x B mt.	Larghezza scala C mt.	Numero corrimani n°	Lunghezza piattaforma Y mt.	Peso kg.	Prezzo scala base D.Lgs. 81 Euro	Codice articolo	Peso kg.	Prezzo zavorra EN 131-7 Euro
SCA 7760/03	1,69	0,69	2,69	1,16 x 0,90	0,74	0	0,80	33,6	1.499,00	SCC ZEN60-03	6,0	107,00
SCA 7760/04	1,92	0,92	2,92	1,32 x 0,90	0,74	2	0,80	37,7	1.800,00	SCC ZEN60-04	4,0	99,00
SCA 7760/05	2,15	1,15	3,15	1,48 x 0,90	0,74	2	0,80	41,0	1.930,00	SCC ZEN60-05	5,0	103,00
SCA 7760/06	2,38	1,38	3,38	1,64 x 1,10	0,74	2	0,80	45,3	2.098,00	SCC ZEN60-06	8,0	115,00
SCA 7760/07	2,61	1,61	3,61	1,80 x 1,10	0,74	2	0,80	49,3	2.258,00	SCC ZEN60-07	11,5	130,00
SCA 7760/08	2,84	1,84	3,84	1,96 x 1,20	0,74	2	0,80	53,9	2.433,00	SCC ZEN60-08	9,0	120,00
SCA 7760/09	3,07	2,07	4,07	2,12 x 1,20	0,74	2	0,80	58,7	2.621,00	SCC ZEN60-09	5,0	103,00
SCA 7760/10	3,30	2,30	4,30	2,28 x 1,30	0,74	2	0,80	62,6	2.785,00	SCC ZEN60-10	5,0	103,00
SCA 7760/11	3,53	2,53	4,53	2,44 x 1,30	0,74	2	0,80	68,0	2.980,00	SCC ZEN60-11	8,9	187,00
SCA 7760/12	3,76	2,76	4,73	2,61 x 1,30	0,74	2	0,80	72,4	3.169,00	SCC ZEN60-12	56,0	718,00
SCA 7760/13	3,99	2,99	4,99	2,77 x 1,30	0,74	2	0,80	75,9	3.283,00	SCC ZEN60-13	64,0	757,00
SCA 7760/14	4,22	3,22	5,22	2,93 x 1,30	0,74	2	0,80	79,6	3.426,00	SCC ZEN60-14	94,0	861,00
SCA 7760/15	4,45	3,45	5,45	3,09 x 1,30	0,74	2	0,80	85,1	3.614,00	SCC ZEN60-15	82,0	840,00
SCA 7760/16	4,68	3,68	5,68	3,25 x 1,30	0,74	2	0,80	89,4	3.776,00	SCC ZEN60-16	94,0	891,00
SCA 7760/17	4,91	3,91	5,91	3,41 x 1,30	0,74	2	0,80	93,1	3.892,00	SCC ZEN60-17	102,0	932,00

Codice articolo	Lunghezza base L mt.	Peso kg.	Prezzo scala base D.Lgs. 81 Euro
CON PIATTAFORMA «Y» PROFONDA mt. 1,20			
SCA 7760A/03	1,56	38,9	1.795,00
SCA 7760A/04	1,72	43,2	2.103,00
SCA 7760A/05	1,88	47,9	2.292,00
SCA 7760A/06	2,04	50,9	2.406,00
SCA 7760A/07	2,20	55,2	2.578,00
SCA 7760A/08	2,36	60,4	2.780,00
SCA 7760A/09	2,52	65,3	2.970,00
SCA 7760A/10	2,68	69,3	3.134,00
SCA 7760A/11	2,88	74,0	3.304,00
SCA 7760A/12	3,01	78,3	3.489,00
SCA 7760A/13	3,17	81,9	3.607,00
CON PIATTAFORMA «Y» PROFONDA mt. 2,40			
SCA 7760D/03	2,76	60,0	2.787,00
SCA 7760D/04	2,92	64,3	3.118,00
SCA 7760D/05	3,08	66,2	3.185,00
SCA 7760D/06	3,28	69,2	3.297,00
SCA 7760D/07	3,40	73,4	3.460,00
SCA 7760D/08	3,56	79,8	3.712,00
SCA 7760D/09	3,72	84,7	3.899,00
SCA 7760D/10	3,88	88,9	4.074,00
SCA 7760D/11	4,08	93,5	4.237,00
SCA 7760D/12	4,21	102,5	4.601,00
SCA 7760D/13	4,37	106,4	4.729,00

Codice articolo	Lunghezza base L mt.	Peso kg.	Prezzo scala base D.Lgs. 81 Euro
CON PIATTAFORMA «Y» PROFONDA mt. 1,60			
SCA 7760B/03	1,96	46,7	2.186,00
SCA 7760B/04	2,12	51,2	2.503,00
SCA 7760B/05	2,28	55,4	2.667,00
SCA 7760B/06	2,44	58,3	2.781,00
SCA 7760B/07	2,60	62,6	2.949,00
SCA 7760B/08	2,76	69,1	3.203,00
SCA 7760B/09	2,92	74,3	3.406,00
SCA 7760B/10	3,08	78,3	3.569,00
SCA 7760B/11	3,28	83,0	3.737,00
SCA 7760B/12	3,41	87,4	3.924,00
SCA 7760B/13	3,57	91,0	4.040,00
CON PIATTAFORMA «Y» PROFONDA mt. 2,80			
SCA 7760E/03	3,16	67,7	3.158,00
SCA 7760E/04	3,32	71,9	3.498,00
SCA 7760E/05	3,48	73,8	3.555,00
SCA 7760E/06	3,68	76,8	3.667,00
SCA 7760E/07	3,80	81,0	3.829,00
SCA 7760E/08	3,96	88,0	4.107,00
SCA 7760E/09	4,12	93,1	4.305,00
SCA 7760E/10	4,28	97,3	4.475,00
SCA 7760E/11	4,48	106,3	4.807,00
SCA 7760E/12	4,61	111,0	5.004,00
SCA 7760E/13	4,77	115,0	5.134,00

Codice articolo	Lunghezza base L mt.	Peso kg.	Prezzo scala base D.Lgs. 81 Euro
CON PIATTAFORMA «Y» PROFONDA mt. 2,00			
SCA 7760C/03	2,36	53,3	2.471,00
SCA 7760C/04	2,52	57,5	2.795,00
SCA 7760C/05	2,68	60,9	2.928,00
SCA 7760C/06	2,88	63,9	3.041,00
SCA 7760C/07	3,00	68,2	3.208,00
SCA 7760C/08	3,16	74,7	3.459,00
SCA 7760C/09	3,32	79,5	3.648,00
SCA 7760C/10	3,48	83,8	3.822,00
SCA 7760C/11	3,68	88,3	3.985,00
SCA 7760C/12	3,81	92,7	4.174,00
SCA 7760C/13	3,97	96,5	4.295,00
CON PIATTAFORMA «Y» PROFONDA mt. 3,20			
SCA 7760F/03	3,56	73,2	3.404,00
SCA 7760F/04	3,72	77,5	3.750,00
SCA 7760F/05	3,88	82,0	3.921,00
SCA 7760F/06	4,08	85,0	4.033,00
SCA 7760F/07	4,20	86,6	4.088,00
SCA 7760F/08	4,36	93,3	4.349,00
SCA 7760F/09	4,52	98,6	4.555,00
SCA 7760F/10	4,68	107,4	4.907,00
SCA 7760F/11	4,88	112,5	5.087,00
SCA 7760F/12	5,01	117,2	5.285,00
SCA 7760F/13	5,17	121,2	5.412,00

Scala a palchetto heavy-duty

Cod. 7780 - Versione larga 800 mm.



Fermapiede alto 150 mm.
 Piattaforma dotata di fermapiede realizzato in robusto profilato di alluminio anti-ruggine

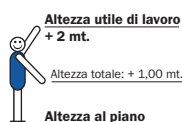

La scala è interamente smontabile per il trasporto ed il magazzino !

N.B. Art. 7780-7780A-7780B-7780C-7780D-7780E-7780F/03 non necessita di corrimani

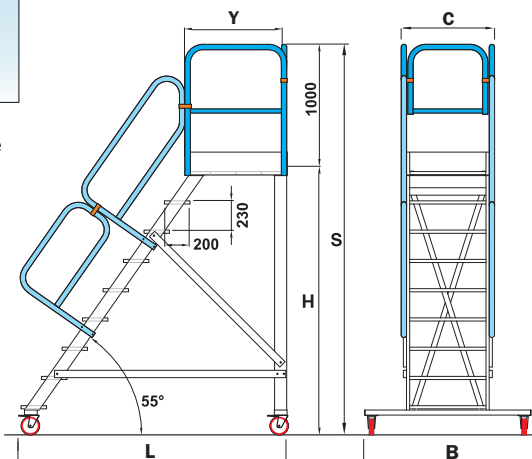

Prescrizioni normativa europea UNI EN 131/7 anti-ribaltamento

Tutte le scale a palchetto dotate di piattaforma di lavoro quando utilizzate per lavorazioni capaci di generare spinte fino a 30 kg orizzontali richiedono sempre conformità alla norma europea UNI EN 131-7



anti-ribaltamento che viene garantita con l'aggiunta dell'accessorio zavorra SCC ZEN



Zavorra anti-erosione protetta da box in alluminio
 Ideata per il settore industriale e per il settore alimentare evita il deterioramento nel tempo del materiale all'interno utilizzato per lo zavorramento

Codice articolo	Altezza scala S mt.	Altezza piattaforma H mt.	Altezza di lavoro mt.	Ingombro base L x B mt.	Larghezza scala C mt.	Numero corrimani n°	Lunghezza piattaforma Y mt.	Peso kg.	Prezzo scala base D.Lgs. 81 Euro	Codice articolo	Peso kg.	Prezzo zavorra EN 131-7 Euro
SCA 7780/03	1,69	0,69	2,69	1,16 x 1,20	0,94	0	0,80	38,1	1.717,00	SCC ZEN80-03	4,0	99,00
SCA 7780/04	1,92	0,92	2,92	1,32 x 1,20	0,94	2	0,80	43,4	2.014,00	SCC ZEN80-04	4,0	99,00
SCA 7780/05	2,15	1,15	3,15	1,48 x 1,20	0,94	2	0,80	47,0	2.153,00	SCC ZEN80-05	3,0	95,00
SCA 7780/06	2,38	1,38	3,38	1,64 x 1,20	0,94	2	0,80	51,5	2.333,00	SCC ZEN80-06	5,0	103,00
SCA 7780/07	2,61	1,61	3,61	1,80 x 1,20	0,94	2	0,80	56,1	2.505,00	SCC ZEN80-07	3,0	95,00
SCA 7780/08	2,84	1,84	3,84	1,96 x 1,20	0,94	2	0,80	61,2	2.771,00	SCC ZEN80-08	3,0	95,00
SCA 7780/09	3,07	2,07	4,07	2,12 x 1,50	0,94	2	0,80	66,4	2.896,00	SCC ZEN80-09	3,0	95,00
SCA 7780/10	3,30	2,30	4,30	2,28 x 1,50	0,94	2	0,80	70,8	3.072,00	---	---	---
SCA 7780/11	3,53	2,53	4,53	2,44 x 1,50	0,94	2	0,80	80,3	3.400,00	SCC ZEN80-11	42,2	390,00
SCA 7780/12	3,76	2,76	4,73	2,61 x 1,50	0,94	2	0,80	85,1	3.615,00	SCC ZEN80-12	45,7	476,00
SCA 7780/13	3,99	2,99	4,99	2,77 x 1,50	0,94	2	0,80	89,1	3.748,00	SCC ZEN80-13	35,2	674,00
SCA 7780/14	4,22	3,22	5,22	2,93 x 1,50	0,94	2	0,80	95,7	3.983,00	SCC ZEN80-14	34,9	701,00
SCA 7780/15	4,45	3,45	5,45	3,09 x 1,50	0,94	2	0,80	99,7	4.112,00	SCC ZEN80-15	42,0	724,00
SCA 7780/16	4,68	3,68	5,68	3,25 x 1,50	0,94	2	0,80	104,5	4.282,00	SCC ZEN80-16	60,0	793,00
SCA 7780/17	4,91	3,91	5,91	3,41 x 1,50	0,94	2	0,80	108,6	4.409,00	SCC ZEN80-17	82,0	874,00

Codice articolo	Lunghezza base L mt.	Peso kg.	Prezzo scala base D.Lgs. 81 Euro	Codice articolo	Lunghezza base L mt.	Peso kg.	Prezzo scala base D.Lgs. 81 Euro	Codice articolo	Lunghezza base L mt.	Peso kg.	Prezzo scala base D.Lgs. 81 Euro
CON PIATTAFORMA «Y» PROFONDA mt. 1,20				CON PIATTAFORMA «Y» PROFONDA mt. 1,60				CON PIATTAFORMA «Y» PROFONDA mt. 2,00			
SCA 7780A/03	1,56	44,3	2.074,00	SCA 7780B/03	1,96	52,9	2.441,00	SCA 7780C/03	2,36	60,4	2.705,00
SCA 7780A/04	1,72	49,7	2.348,00	SCA 7780B/04	2,12	58,6	2.778,00	SCA 7780C/04	2,52	65,7	3.098,00
SCA 7780A/05	1,88	54,7	2.546,00	SCA 7780B/05	2,28	63,0	2.950,00	SCA 7780C/05	2,68	69,5	3.241,00
SCA 7780A/06	2,04	58,1	2.672,00	SCA 7780B/06	2,44	66,5	3.076,00	SCA 7780C/06	2,88	72,9	3.366,00
SCA 7780A/07	2,20	62,9	2.855,00	SCA 7780B/07	2,60	71,2	3.256,00	SCA 7780C/07	3,00	77,6	3.544,00
SCA 7780A/08	2,36	68,6	3.150,00	SCA 7780B/08	2,76	78,1	3.601,00	SCA 7780C/08	3,16	84,5	3.887,00
SCA 7780A/09	2,52	73,9	3.275,00	SCA 7780B/09	2,92	83,8	3.739,00	SCA 7780C/09	3,32	89,8	4.012,00
SCA 7780A/10	2,68	78,4	3.453,00	SCA 7780B/10	3,08	88,3	3.916,00	SCA 7780C/10	3,48	94,6	4.199,00
SCA 7780A/11	2,88	87,1	3.754,00	SCA 7780B/11	3,28	97,1	4.217,00	SCA 7780C/11	3,68	103,2	4.495,00
SCA 7780A/12	3,01	91,9	3.968,00	SCA 7780B/12	3,41	101,8	4.430,00	SCA 7780C/12	3,81	108,1	4.712,00
SCA 7780A/13	3,17	95,9	4.104,00	SCA 7780B/13	3,57	105,8	4.563,00	SCA 7780C/13	3,97	112,2	4.849,00
CON PIATTAFORMA «Y» PROFONDA mt. 2,40				CON PIATTAFORMA «Y» PROFONDA mt. 2,80				CON PIATTAFORMA «Y» PROFONDA mt. 3,20			
SCA 7780D/03	2,76	68,9	2.988,00	SCA 7780E/03	3,16	76,5	3.327,00	SCA 7780F/03	3,56	82,9	3.685,00
SCA 7780D/04	2,92	74,4	3.476,00	SCA 7780E/04	3,32	81,9	3.858,00	SCA 7780F/04	3,72	88,3	4.140,00
SCA 7780D/05	3,08	76,6	3.553,00	SCA 7780E/05	3,48	84,1	3.926,00	SCA 7780F/05	3,88	93,1	4.320,00
SCA 7780D/06	3,28	80,0	3.679,00	SCA 7780E/06	3,68	87,5	4.051,00	SCA 7780F/06	4,08	96,6	4.445,00
SCA 7780D/07	3,40	84,7	3.854,00	SCA 7780E/07	3,80	92,1	4.225,00	SCA 7780F/07	4,20	98,6	4.513,00
SCA 7780D/08	3,56	91,6	4.196,00	SCA 7780E/08	3,96	99,6	4.594,00	SCA 7780F/08	4,36	105,8	4.866,00
SCA 7780D/09	3,72	96,8	4.320,00	SCA 7780E/09	4,12	105,1	4.727,00	SCA 7780F/09	4,52	111,5	5.006,00
SCA 7780D/10	3,88	101,7	4.506,00	SCA 7780E/10	4,28	109,8	4.910,00	SCA 7780F/10	4,68	120,9	5.370,00
SCA 7780D/11	4,08	110,2	4.801,00	SCA 7780E/11	4,48	122,9	5.372,00	SCA 7780F/11	4,88	130,0	5.681,00
SCA 7780D/12	4,21	119,6	5.191,00	SCA 7780E/12	4,61	128,1	5.598,00	SCA 7780F/12	5,01	135,1	5.907,00
SCA 7780D/13	4,37	124,0	5.337,00	SCA 7780E/13	4,77	132,4	5.744,00	SCA 7780F/13	5,17	139,5	6.053,00

Scala a ponte

**Mobile su ruote a doppia salita con
piattaforma di lavoro e parapetto**

Cod. 7199

- ★ Gradini in lega leggera indeformabili con superficie anti-scivolo: **profondità 200 mm.**
- ★ Ampia piattaforma di passaggio con superficie anti-scivolo: **profondità da mt. 0,8 a mt. 3,2**
- ★ Piattaforma provvista di parapetti amovibili alti mt. 1 su entrambi i lati e di fermapiedi laterali alti 15 cm
- ★ Doppio corrimano amovibile realizzato con tubo tondo Ø 42 mm.
- ★ Profili montante con angoli arrotondati anti-graffio
- ★ Larga basetta stabilizzatrice per una massima stabilità
- ★ Scala con doppia salita garantisce la conformità anti-ribaltamento anche senza l'aggiunta di zavorra
- ★ N° 4 ruote Ø 125 mm. Made in Italy con freno a pedale e nucleo in poliuretano anti-schiacciamento, e anti-erosione
- ★ Smontando le ruote è possibile fissare la scala a pavimento
- ★ Inclinazione salita: 55°



In foto articolo SCA 7199/07

NORMA
D.Lgs. n°81
 scale

IN CONFORMITA'
NORMATIVE
 ANTI-RIBALTAMENTO
EN 131/7
NF P93-352
NF P93-353

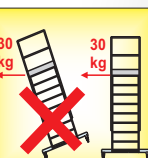

**PER SCALE A PALCHETTO CON
PIATTAFORMA DI LAVORO ATTIVO**



Su richiesta
 Certificato di collaudo a norma europea EN131-7 anti-ribaltamento
SCC CERTCOL
 € 76,00

GARANZIA
10 anni

PORTATA
200 kg

PORTATA
 EN 131-7
150 kg

ASSICURAZIONE
PRODOTTO
 Danni a cose e persone
3.000.000



Gradino piano profondo 200 mm.
 Garantisce la massima comodità del piede anche nelle più difficili condizioni d'uso e consente all'operatore di salire e scendere dalla scala comodamente sempre in posizione frontale



Ruote Ø 125 mm. Made in Italy
 Dotate di freno a pedale e nucleo in poliuretano anti-schiacciamento certificate a norma europea garantiscono maggiore stabilità e la lunga durata nel tempo

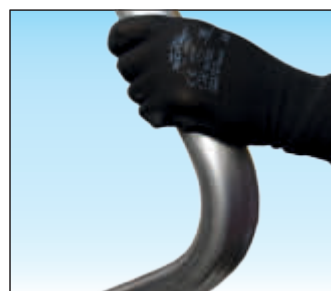

Corrimano smontabile realizzato con robusto profilo tondo Ø 42 mm.
 Garantisce un'alevata resistenza agli urti ed il tubo tondo permette una presa manuale comoda ed ergonomica

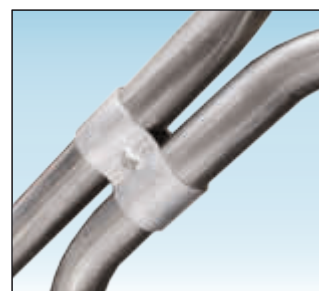

Piastre di fissaggio in alluminio
 I corrimani ed i parapetti si uniscono tra loro mediante apposite piastre di fissaggio in alluminio anti-ruggine che ne consentono l'eventuale smontaggio e la sostituzione

Scala a ponte

ACCESSORI per scala 7199



Piattaforma con lato aperto per consentire l'accesso ad un piano rialzato (Se non dotata di cancelletto apribile SCS CANCELL la scala potrà essere usata solo se affiancata e ancorata al piano d'uscita)

Codice	SCC USCITA
supplem.	€ 40,00



Cancelletto con apertura a molla realizzato 100% in alluminio anti-ruggine senza fermapiEDE utile per l'accesso rapido alla piattaforma, si richiude automaticamente per garantire sempre la protezione anti-caduta

Codice	SCC CANCELL
prezzo	€ 449,00



Cancelletto con apertura a molla realizzato 100% in alluminio anti-ruggine a chiusura automatica e dotato di fermapiEDE utile per chiudere lati aperti della piattaforma, utilizzati per uscita laterale o frontale

Codice	SCS CANCELL
prezzo	€ 542,00



Gradino profondo 200mm. realizzato in grigliato d'acciaio zincato a caldo con superficie anti-scivolo ideato per evitare depositi di neve su scale in ambienti esterni

Codice	SCC GRI
supplem.	su richiesta



Stabilizzatore a vite in alluminio anti-ruggine utile per stabilizzare la scala a terra e escludere eventuali oscillazioni dovuti alle ruote

Codice	SCC LIV27000
N° 2 pezzi	€ 253,00
Codice	SCC LIV 7000
N° 4 pezzi	€ 506,00



FermapiEDE alto 150 mm. Piattaforma dotata di fermapiEDE realizzato in robusto profilato di alluminio anti-ruggine



Gradino profondo 200mm realizzato in lamiera mandorlata che garantisce gradini molto robusti con spessore 3mm ed un anti-scivolo alto 2mm particolarmente efficace

Codice	SCC GLA
supplem.	su richiesta

La scala interamente smontabile per il trasporto ed il magazzino !

Scala con cavalletto posteriore inclinato conforme EN 131-7 senza l'uso di zavorra !

N.B. Art. 7199-7199A-7199B-7199C-7199D-7199E-7199F/03 non necessita di corrimani

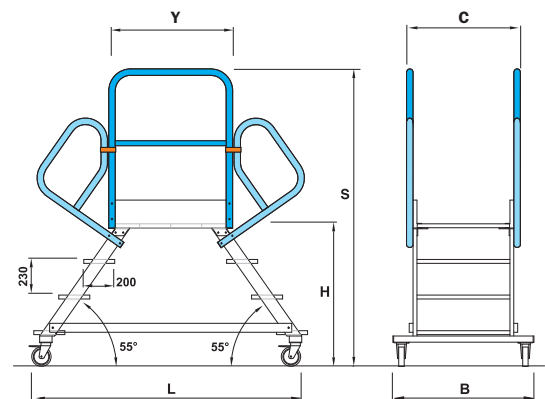
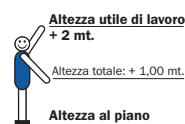

Codice articolo	Altezza scala S mt.	Altezza piattaforma H mt.	Altezza utile di lavoro mt.	Ingombro base L x B mt.	Numero corrimani n°	Larghezza scala C mt.	Lunghezza piattaforma Y cm.	Peso kg.	Prezzo EN 131-7 Euro	Codice Articolo	Prezzo corrimano (singolo) Euro
SCA 7199/03	1,69	0,69	2,69	1,45 x 0,90	0	0,74	0,80	35,3	1.467,00	-	-
SCA 7199/04	1,92	0,92	2,92	1,77 x 0,90	4	0,74	0,80	39,8	1.934,00	SCC C04/99	102,00
SCA 7199/05	2,15	1,15	3,15	2,09 x 0,90	4	0,74	0,80	44,2	2.107,00	SCC C05/99	107,00
SCA 7199/06	2,38	1,38	3,38	2,41 x 0,90	4	0,74	0,80	51,0	2.412,00	SCC C06/99	155,00
SCA 7199/07	2,61	1,61	3,61	2,74 x 0,90	4	0,74	0,80	56,6	2.624,00	SCC C07/99	164,00
SCA 7199/08	2,84	1,84	3,84	3,06 x 1,20	4	0,74	0,80	61,4	2.810,00	SCC C08/99	171,00

Codice articolo	Lunghezza base L mt.	Peso kg.	Prezzo EN 131-7 Euro
CON PIATTAFORMA «Y» PROFONDA mt. 1,20			
SCA 7199A/03	1,85	-	1.970,00
SCA 7199A/04	2,17	-	2.458,00
SCA 7199A/05	2,49	-	2.732,00
SCA 7199A/06	2,81	-	2.996,00
SCA 7199A/07	3,14	-	3.245,00
SCA 7199A/08	3,46	-	3.477,00
CON PIATTAFORMA «Y» PROFONDA mt. 2,40			
SCA 7199D/03	3,05	-	3.344,00
SCA 7199D/04	3,37	-	3.890,00
SCA 7199D/05	3,69	-	4.011,00
SCA 7199D/06	4,01	-	4.340,00
SCA 7199D/07	4,34	-	4.588,00
SCA 7199D/08	4,66	-	4.889,00

Codice articolo	Lunghezza base L mt.	Peso kg.	Prezzo EN 131-7 Euro
CON PIATTAFORMA «Y» PROFONDA mt. 1,60			
SCA 7199B/03	2,25	-	2.512,00
SCA 7199B/04	2,57	-	3.023,00
SCA 7199B/05	2,89	-	3.270,00
SCA 7199B/06	3,21	-	3.561,00
SCA 7199B/07	3,54	-	3.811,00
SCA 7199B/08	3,86	-	4.117,00
CON PIATTAFORMA «Y» PROFONDA mt. 2,80			
SCA 7199E/03	3,45	-	3.857,00
SCA 7199E/04	3,77	-	4.425,00
SCA 7199E/05	4,09	-	4.541,00
SCA 7199E/06	4,41	-	4.900,00
SCA 7199E/07	4,74	-	5.152,00
SCA 7199E/08	5,06	-	5.489,00

Codice articolo	Lunghezza base L mt.	Peso kg.	Prezzo EN 131-7 Euro
CON PIATTAFORMA «Y» PROFONDA mt. 2,00			
SCA 7199C/03	2,65	-	2.906,00
SCA 7199C/04	2,97	-	3.433,00
SCA 7199C/05	3,29	-	3.642,00
SCA 7199C/06	3,61	-	3.953,00
SCA 7199C/07	3,94	-	4.206,00
SCA 7199C/08	4,26	-	4.506,00
CON PIATTAFORMA «Y» PROFONDA mt. 3,20			
SCA 7199F/03	3,85	-	4.197,00
SCA 7199F/04	4,17	-	4.780,00
SCA 7199F/05	4,49	-	5.064,00
SCA 7199F/06	4,81	-	5.452,00
SCA 7199F/07	5,14	-	5.547,00
SCA 7199F/08	5,46	-	5.857,00

Scala a ponte

Fissa a doppia salita con piattaforma di lavoro e parapetto regolamentare

Cod. 7260 / 7280

- ★ Scala 7260 con rampa di salita **larghezza mm. 600**
- ★ Scala 7280 con rampa di salita **larghezza mm. 800**
- ★ Gradini in lega leggera indeformabili con superficie anti-scivolo: **profondità 200 mm.**
- ★ Ampia piattaforma di passaggio con superficie anti-scivolo: **profondità 800 mm.**
- ★ Piattaforma provvista di parapetti amovibili alti mt. 1 su entrambi i lati e di fermapiedi laterali alti 15 cm.
- ★ Doppio corrimano amovibile realizzato con tubo maggiorato Ø 42 mm. in accordo con EN 14122
- ★ Profili montante con angoli arrotondati anti-graffio
- ★ Scala provvista di piastre di fissaggio per il tassellamento al suolo
- ★ Inclinazione salita: 55°



In foto articolo SCA 7260/05

**ASSICURAZIONE
 PRODOTTO**
 Danni a cose e persone
3.000.000

N.B. Tutti i modelli scala 7260 e 7280 richiedono sempre il fissaggio a terra obbligatorio !



Fermapiede alto 150 mm.
 Piattaforma dotata di fermapiede realizzato in robusto profilato di alluminio anti-ruggine



Gradino piano profondo 200 mm.
 Garantisce la massima comodità del piede anche nelle più difficili condizioni d'uso e consente all'operatore di salire e scendere dalla scala comodamente sempre in posizione frontale



Piastre di fissaggio a terra in alluminio
 Realizzate in alluminio anti-ruggine consentono di fissare la scala a terra (*Fissaggio a terra sempre obbligatorio*)



Corrimano smontabile realizzato con robusto profilo tondo Ø 42 mm.
 Garantisce un'alevata resistenza agli urti ed il tubo tondo permette una presa manuale comoda ed ergonomica

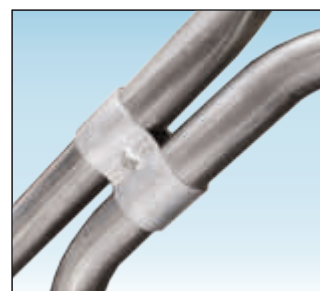

Piastre di fissaggio in alluminio
 I corrimani ed i parapetti si uniscono tra loro mediante apposite piastre di fissaggio in alluminio anti-ruggine che ne consentono l'eventuale smontaggio e la sostituzione

GARANZIA
10 anni

PORTATA
200 kg

PORTATA
 EN 14122
150 kg

Scala a ponte

La scala interamente smontabile per il trasporto ed il magazzino!

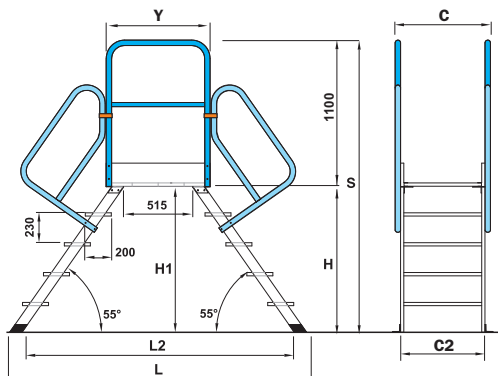

Art. 7260-7260A-7260B-7260C/03
Art. 7280-7280A-7280B-7280C/03
non necessitano di corrimani

ACCESSORI per scala 7260 - 7280



Piattaforma con lato aperto per consentire l'accesso a piani rialzati (Se non dotata di cancelletto apribile SCS CANCELL la scala potrà essere usata solo se ancorata al piano d'uscita)

Codice **SCC USCITA**
supplem. **€ 40,00**



Cancelletto con apertura a molla realizzato 100% in alluminio anti-ruggine a chiusura automatica e dotato di fermapiEDE utile per chiudere lati aperti della piattaforma, utilizzati per uscita laterale o frontale

Codice **SCS CANCELL**
prezzo **€ 542,00**

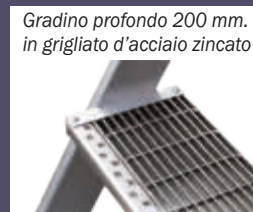

Gradino profondo 200 mm. realizzato in grigliato d'acciaio zincato a caldo con superficie anti-scivolo ideato per evitare depositi di neve su scale in ambienti esterni

Codice **SCC GRI**
supplem. **su richiesta**



Cancelletto con apertura a molla realizzato 100% in alluminio anti-ruggine senza fermapiEDE utile per l'accesso rapido alla piattaforma, si richiude automaticamente per garantire sempre la protezione anti-caduta

Codice **SCC CANCELLA**
prezzo **€ 449,00**

Cod. 7260 - Versione larga 600 mm.

Codice articolo	Altezza scala S mt.	Altezza piattaforma H - H1 mt.	Altezza utile di lavoro mt.	Lunghezza base L - L2 mt.	Numero corrimani n	Larghezza scala C - C2 mt.	Lunghezza piattaforma mt.	Peso kg.	Prezzo EN 14122 Euro	Codice Articolo	Prezzo corrimano (singolo) Euro
SCA 7260/03	1,79	0,69 - 0,65	2,69	1,67 - 1,43	0	0,74 - 0,60	0,80	29,4	1.335,00	--	--
SCA 7260/04	2,02	0,92 - 0,88	2,92	1,99 - 1,75	4	0,74 - 0,60	0,80	33,3	1.859,00	SCC C04/80	112,00
SCA 7260/05	2,25	1,15 - 1,11	3,15	2,31 - 2,08	4	0,74 - 0,60	0,80	37,7	2.051,00	SCC C05/80	118,00
SCA 7260/06	2,48	1,38 - 1,34	3,38	2,63 - 2,40	4	0,74 - 0,60	0,80	44,2	2.397,00	SCC C06/80	171,00
SCA 7260/07	2,71	1,61 - 1,57	3,61	2,95 - 2,72	4	0,74 - 0,60	0,80	48,6	2.579,00	SCC C07/80	180,00
SCA 7260/08	2,94	1,84 - 1,80	3,84	3,28 - 3,04	4	0,74 - 0,60	0,80	53,1	2.750,00	SCC C08/80	188,00
SCA 7260/09	3,17	2,07 - 2,03	4,07	3,60 - 3,36	4	0,74 - 0,60	0,80	60,8	3.051,00	SCC C09/80	205,00

Codice articolo	Lunghezza base L mt.	Peso kg.	Prezzo EN 14122 Euro
CON PIATTAFORMA «Y» PROFONDA mt. 1,20			
SCA 7260A/03	2,07	--	1.739,00
SCA 7260A/04	2,39	--	2.280,00
SCA 7260A/05	2,71	--	2.450,00
SCA 7260A/06	3,03	--	2.754,00
SCA 7260A/07	3,35	--	2.913,00
SCA 7260A/08	3,68	--	3.064,00
SCA 7260A/09	4,00	--	3.328,00

Codice articolo	Lunghezza base L mt.	Peso kg.	Prezzo EN 14122 Euro
CON PIATTAFORMA «Y» PROFONDA mt. 1,60			
SCA 7260B/03	2,47	--	2.082,00
SCA 7260B/04	2,79	--	2.637,00
SCA 7260B/05	3,11	--	2.817,00
SCA 7260B/06	3,43	--	3.138,00
SCA 7260B/07	3,75	--	3.308,00
SCA 7260B/08	4,08	--	3.466,00
SCA 7260B/09	4,40	--	3.746,00

Codice articolo	Lunghezza base L mt.	Peso kg.	Prezzo EN 14122 Euro
CON PIATTAFORMA «Y» PROFONDA mt. 2,00			
SCA 7260C/03	2,87	--	2.388,00
SCA 7260C/04	3,19	--	2.957,00
SCA 7260C/05	3,51	--	3.142,00
SCA 7260C/06	3,83	--	3.473,00
SCA 7260C/07	4,15	--	3.647,00
SCA 7260C/08	4,48	--	3.813,00
SCA 7260C/09	4,80	--	4.100,00

Cod. 7280 - Versione larga 800 mm.

Codice	Altezza scala S mt.	Altezza piattaforma H - H1 mt.	Altezza utile di lavoro mt.	Lunghezza base L - L2 mt.	Numero corrimani n°	Larghezza scala C - C2 mt.	Lunghezza piattaforma mt.	Peso kg.	Prezzo EN 14122 Euro	Codice Articolo	Prezzo corrimano (singolo) Euro
SCA 7280/03	1,79	0,69 - 0,65	2,69	1,67 - 1,43	0	0,94 - 0,80	0,80	33,5	1.560,00	--	--
SCA 7280/04	2,02	0,92 - 0,88	2,92	1,99 - 1,75	4	0,94 - 0,80	0,80	38,4	2.092,00	SCC C04/80	112,00
SCA 7280/05	2,25	1,15 - 1,11	3,15	2,31 - 2,08	4	0,94 - 0,80	0,80	43,7	2.322,00	SCC C05/80	118,00
SCA 7280/06	2,48	1,38 - 1,34	3,38	2,63 - 2,40	4	0,94 - 0,80	0,80	51,0	2.701,00	SCC C06/80	171,00
SCA 7280/07	2,71	1,61 - 1,57	3,61	2,95 - 2,72	4	0,94 - 0,80	0,80	56,3	2.916,00	SCC C07/80	180,00
SCA 7280/08	2,94	1,84 - 1,80	3,84	3,28 - 3,04	4	0,94 - 0,80	0,80	61,6	3.119,00	SCC C08/80	188,00
SCA 7280/09	3,17	2,07 - 2,03	4,07	3,60 - 3,36	4	0,94 - 0,80	0,80	70,2	3.452,00	SCC C09/80	205,00

Codice articolo	Lunghezza base L mt.	Peso kg.	Prezzo EN 14122 Euro
CON PIATTAFORMA «Y» PROFONDA mt. 1,20			
SCA 7280A/03	1,85	--	2.007,00
SCA 7280A/04	2,17	--	2.558,00
SCA 7280A/05	2,49	--	2.760,00
SCA 7280A/06	2,81	--	3.093,00
SCA 7280A/07	3,14	--	3.283,00
SCA 7280A/08	3,46	--	3.461,00
SCA 7280A/09	3,46	--	3.754,00

Codice articolo	Lunghezza base L mt.	Peso kg.	Prezzo EN 14122 Euro
CON PIATTAFORMA «Y» PROFONDA mt. 1,60			
SCA 7280B/03	2,25	--	2.389,00
SCA 7280B/04	2,57	--	2.957,00
SCA 7280B/05	2,89	--	3.169,00
SCA 7280B/06	3,21	--	3.522,00
SCA 7280B/07	3,54	--	3.721,00
SCA 7280B/08	3,86	--	3.910,00
SCA 7280B/09	3,86	--	4.220,00

Codice articolo	Lunghezza base L mt.	Peso kg.	Prezzo EN 14122 Euro
CON PIATTAFORMA «Y» PROFONDA mt. 2,00			
SCA 7280C/03	2,25	--	2.729,00
SCA 7280C/04	2,57	--	3.312,00
SCA 7280C/05	2,89	--	3.532,00
SCA 7280C/06	3,21	--	3.895,00
SCA 7280C/07	3,54	--	4.103,00
SCA 7280C/08	3,86	--	4.298,00
SCA 7280C/09	3,86	--	4.617,00

Scala a giorno

**Fissa per esterni con corrimano
inclinazione 60°**

Cod. 7366 - 7368

- ★ Scala 7366 con **larghezza interna mm. 600**
- ★ Scala 7368 con **larghezza interna mm. 800**
- ★ Gradini in lega leggera indeformabili con superficie anti-scivolo: **profondità 200 mm.**
- ★ Profili montante dimensioni mm. 95 x 25 per tutte le misure con angoli arrotondati anti-graffio
- ★ Corrimano amovibile realizzato con tubo Ø 42 mm. in accordo con EN 14122
- ★ Piastre di fissaggio in acciaio zincato per il tassellamento alla pavimentazione superiore
- ★ Piastre di fissaggio in alluminio anti-ruggine per il fissaggio della scala al suolo
- ★ Inclinazione salita: 60°

**ASSICURAZIONE
PRODOTTO**
Danni a cose e persone
3.000.000

*N.B. Tutti i modelli scala
7366 e 7368 richiedono
sempre il fissaggio a
terra obbligatorio !*

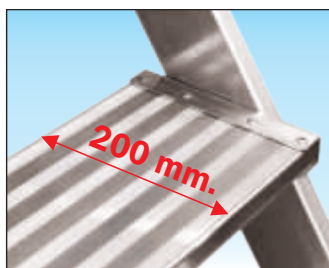

Gradino piano profondo 200 mm.
Garantisce la massima comodità del piede durante la salita o la discesa dalla scala e permette all'operatore di salire e scendere mantenendo il busto sempre in posizione comoda frontale

GARANZIA
10 anni

PORTATA
200 kg

PORTATA
EN 14122
150 kg

*In foto articolo SCA 7366/13
con doppio corrimano*

100%
**MADE IN
FRIGERIO**
PRODUCT

NORMA
D.Lgs. n°81
scale

NORMA
EN 14122
PER SCALE FISSE

**PRODOTTO
PROFESSIONALE**
Per uso intensivo



Gancio di attacco superiore realizzato con robusto profilo in acciaio zincato
Consente l'appoggio della scala alla pavimentazione superiore ed il suo fissaggio mediante tassellatura (*Fissaggio a terra sempre obbligatorio*)



Piastre di fissaggio a terra in alluminio
Realizzate in alluminio anti-ruggine consentono di fissare la scala a terra (*Fissaggio a terra sempre obbligatorio*)



Corrimano smontabile realizzato con robusto profilo tondo Ø 42 mm.
Garantisce un'alevata resistenza agli urti ed il tubo tondo permette una presa manuale comoda ed ergonomica

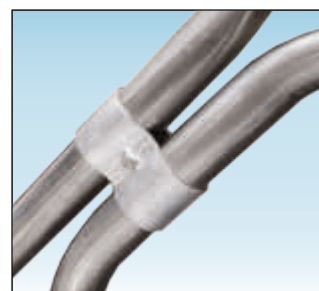

Piastre di fissaggio in alluminio
I corrimani ed i parapetti si uniscono tra loro mediante apposite piastre di fissaggio in alluminio anti-ruggine che ne consentono l'eventuale smontaggio e la sostituzione

Scala a giorno



La scala interamente smontabile per il trasporto ed il magazzino!

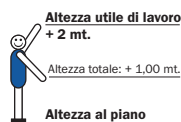

ACCESSORI per scala 7366 - 7368

Codice articolo	Descrizione	Prezzo Euro
SCS CANCELL	Cancelletto di ingresso/uscita a molla con fermapiEDE	542,00
SCC PDFI	N° 1 piastra alluminio fissaggio al suolo	60,00
SCC MSF 60	Mensole di sostegno a muro per 7366	515,00
SCC MSF 80	Mensole di sostegno a muro per 7368	573,00
SCC GRI	Supplemento grigliato in acciaio	su richiesta
SCC PUL80-6	Suppl. piano mt. 0,8 x 7366 con parapetto uscita laterale	837,00
SCC PUL80-8	Suppl. piano mt. 0,8 x 7368 con parapetto uscita laterale	949,00
SCC PUL120-6	Suppl. piano mt. 1,2 x 7366 con parapetto uscita laterale	1.055,00
SCC PUL120-8	Suppl. piano mt. 1,2 x 7368 con parapetto uscita laterale	1.200,00
SCC PUF80-6	Suppl. piano mt. 0,8 x 7366 con parapetto uscita frontale	880,00
SCC PUF80-8	Suppl. piano mt. 0,8 x 7368 con parapetto uscita frontale	959,00
SCC PUF120-6	Suppl. piano mt. 1,2 x 7366 con parapetto uscita frontale	1.164,00
SCC PUF120-8	Suppl. piano mt. 1,2 x 7368 con parapetto uscita frontale	1.275,00

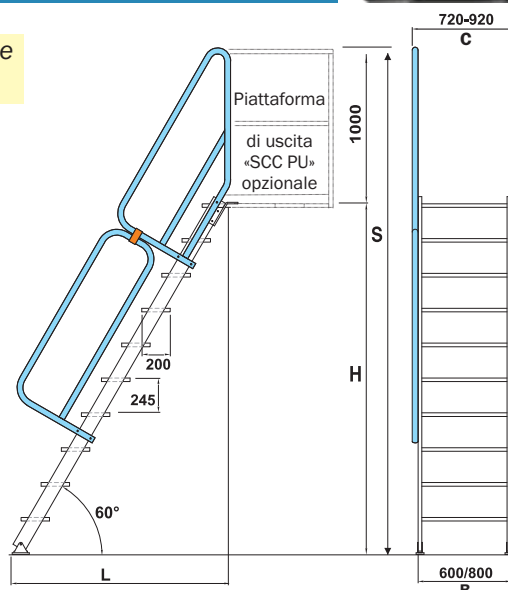

Disegno scala art. SCA 7366/10 SCA 7368/10

Prescrizioni per conformità secondo EN 14122 :

- Corrimani e parapetti alti mt 1,10 obbligatori su entrambi i lati
- Fissaggio obbligatorio della scala al suolo e alla pavimentazione superiore

Codice articolo	Altezza scala S mt.	Altezza di sbarco H mt.	Lunghezza base L mt.	Larghezza interna B mt.	Larghezza scala C mt.	Numero corrimani n°	Peso kg.	Prezzo scala con 1 corrimano Euro	Codice Articolo	Prezzo corrimano (1 lato) Euro
SCA 7366/03	1,75	0,75	0,55	0,60	0,72	1	11,9	547,00	SCC C03/60	163,00
SCA 7366/04	1,99	0,99	0,69	0,60	0,72	1	14,0	639,00	SCC C04/60	163,00
SCA 7366/05	2,24	1,24	0,83	0,60	0,72	1	16,7	735,00	SCC C05/60	175,00
SCA 7366/06	2,48	1,48	0,97	0,60	0,72	1	19,3	831,00	SCC C06/60	189,00
SCA 7366/07	2,73	1,73	1,11	0,60	0,72	1	22,8	952,00	SCC C07/60	230,00
SCA 7366/08	2,98	1,98	1,25	0,60	0,72	1	25,5	1.034,00	SCC C08/60	242,00
SCA 7366/09	3,22	2,22	1,40	0,60	0,72	1	28,2	1.109,00	SCC C09/60	253,00
SCA 7366/10	3,47	2,47	1,54	0,60	0,72	1	30,8	1.209,00	SCC C10/60	271,00
SCA 7366/11	3,71	2,71	1,68	0,60	0,72	1	34,4	1.337,00	SCC C11/60	316,00
SCA 7366/12	3,96	2,96	1,82	0,60	0,72	1	37,0	1.434,00	SCC C12/60	334,00
SCA 7366/13	4,20	3,20	1,96	0,60	0,72	1	39,7	1.530,00	SCC C13/60	351,00
SCA 7366/14	4,46	3,46	2,10	0,60	0,72	1	42,4	1.625,00	SCC C14/60	366,00
SCA 7366/15	4,69	3,69	2,24	0,60	0,72	1	45,9	1.749,00	SCC C15/60	407,00
SCA 7366/16	4,94	3,94	2,38	0,60	0,72	1	48,6	1.842,00	SCC C16/60	421,00
SCA 7366/17	5,18	4,18	2,52	0,60	0,72	1	51,2	1.933,00	SCC C17/60	434,00
SCA 7366/18	5,43	4,43	2,66	0,60	0,72	1	53,9	2.025,00	SCC C18/60	450,00
SCA 7366/19	5,67	4,67	2,80	0,60	0,72	1	56,5	2.116,00	SCC C19/60	463,00
SCA 7366/20	5,92	4,92	2,94	0,60	0,72	1	60,1	2.232,00	SCC C20/60	503,00
SCA 7366/21	6,16	5,16	3,08	0,60	0,72	1	62,7	2.321,00	SCC C21/60	516,00
SCA 7368/03	1,75	0,75	0,55	0,80	0,92	1	13,2	609,00	SCC C03/60	163,00
SCA 7368/04	1,99	0,99	0,69	0,80	0,92	1	15,7	719,00	SCC C04/60	163,00
SCA 7368/05	2,24	1,24	0,83	0,80	0,92	1	18,8	835,00	SCC C05/60	175,00
SCA 7368/06	2,48	1,48	0,97	0,80	0,92	1	21,9	945,00	SCC C06/60	189,00
SCA 7368/07	2,73	1,73	1,11	0,80	0,92	1	25,9	1.082,00	SCC C07/60	230,00
SCA 7368/08	2,98	1,98	1,25	0,80	0,92	1	29,0	1.178,00	SCC C08/60	242,00
SCA 7368/09	3,22	2,22	1,40	0,80	0,92	1	32,1	1.266,00	SCC C09/60	253,00
SCA 7368/10	3,47	2,47	1,54	0,80	0,92	1	34,7	1.369,00	SCC C10/60	271,00
SCA 7368/11	3,71	2,71	1,68	0,80	0,92	1	39,1	1.528,00	SCC C11/60	316,00
SCA 7368/12	3,96	2,96	1,82	0,80	0,92	1	42,2	1.631,00	SCC C12/60	334,00
SCA 7368/13	4,20	3,20	1,96	0,80	0,92	1	45,3	1.754,00	SCC C13/60	351,00
SCA 7368/14	4,46	3,46	2,10	0,80	0,92	1	48,4	1.865,00	SCC C14/60	366,00
SCA 7368/15	4,69	3,69	2,24	0,80	0,92	1	51,9	1.990,00	SCC C15/60	407,00
SCA 7368/16	4,94	3,94	2,38	0,80	0,92	1	55,5	2.113,00	SCC C16/60	421,00
SCA 7368/17	5,18	4,18	2,52	0,80	0,92	1	58,1	2.206,00	SCC C17/60	434,00
SCA 7368/18	5,43	4,43	2,66	0,80	0,92	1	61,7	2.327,00	SCC C18/60	450,00
SCA 7368/19	5,67	4,67	2,80	0,80	0,92	1	64,7	2.433,00	SCC C19/60	463,00
SCA 7368/20	5,92	4,92	2,94	0,80	0,92	1	68,7	2.565,00	SCC C20/60	503,00
SCA 7368/21	6,16	5,16	3,08	0,80	0,92	1	71,8	2.667,00	SCC C21/60	516,00

Scale industriali

Scala a giorno

**Fissa per esterni con corrimano
inclinazione 45°**

Cod. 7346 - 7348

- ★ Scala 7346 con **larghezza interna mm. 600**
- ★ Scala 7348 con **larghezza interna mm. 800**
- ★ Gradini in lega leggera indeformabili con superficie anti-scivolo: **profondità 250 mm.**
- ★ Profili montante dimensioni mm. 95x25 per misure fino a 14 gradini con angoli arrotondati anti-graffio
- ★ Profili montante dimensioni mm. 200x25 per misure da 15 a 19 gradini con angoli arrotondati anti-graffio
- ★ Corrimano amovibile realizzato con tubo Ø 42 mm. in accordo con EN 14122
- ★ Piastre di fissaggio in acciaio zincato per il tassellamento alla pavimentazione superiore
- ★ Piastre di fissaggio in alluminio anti-ruggine per il fissaggio della scala al suolo
- ★ Inclinazione salita: 45°

N.B. Tutti i modelli scala 7346 e 7348 richiedono sempre il fissaggio a terra obbligatorio !

**ASSICURAZIONE
PRODOTTO**

Danni a cose e persone

3.000.000

GARANZIA

10 anni

PORTATA

200 kg

PORTATA
EN 14122

150 kg

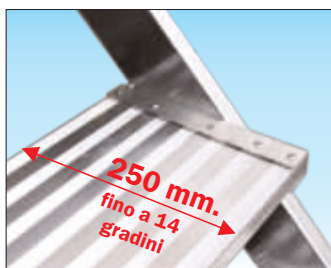

Gradino piano profondo 250 mm. e montante 200 mm. per misure scala oltre i 16 gradini Il gradino maggiorato profondo 250 mm. e l'inclinazione di salita a 45° garantiscono la massima comodità durante la salita e discesa anche con materiali ingombranti inoltre il montante maggiorato a 200 mm. per misure scala oltre i 16 gradini garantisce grande solidità e annulla ogni flessione della rampa durante l'uso.



In foto articolo SCA 7348/09 con doppio corrimano

NORMA

D.Lgs. n°81
scale

NORMA

EN 14122

PER SCALE Fisse



Gancio di attacco superiore realizzato con robusto profilo in acciaio zincato
Consente l'appoggio della scala alla pavimentazione superiore ed il suo fissaggio mediante tassellatura (Fissaggio a terra sempre obbligatorio)



Piastre di fissaggio a terra in alluminio
Realizzate in alluminio anti-ruggine consentono di fissare la scala a terra (Fissaggio a terra sempre obbligatorio)



Corrimano smontabile realizzato con robusto profilo tondo Ø 42 mm.
Garantisce un'alevata resistenza agli urti ed il tubo tondo permette una presa manuale comoda ed ergonomica

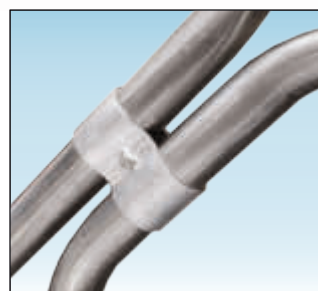

Piastre di fissaggio in alluminio
I corrimani ed i parapetti si uniscono tra loro mediante apposite piastre di fissaggio in alluminio anti-ruggine che ne consentono l'eventuale smontaggio e la sostituzione

Scala a giorno



La scala interamente smontabile per il trasporto ed il magazzino!

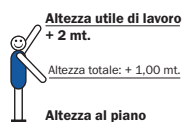

ACCESSORI per scala 7346 - 7348

Codice articolo	Descrizione	Prezzo Euro
SCS CANCELL	Cancellotto di ingresso/uscita a molla con fermapiEDE	542,00
SCC PDFI	N° 1 piastra alluminio fissaggio al suolo	60,00
SCC MSF 60	Mensole di sostegno a muro per 7346	515,00
SCC MSF 80	Mensole di sostegno a muro per 7348	573,00
SCC GRI	Supplemento grigliato in acciaio	832,00
SCC PEL80-6	Suppl.piano mt. 0,8 x 7346 con parap.usc. laterale fino 14g	942,00
SCC PEL80-8	Suppl.piano mt. 0,8 x 7348 con parap.usc. laterale fino 14g	1.046,00
SCC PEL120-6	Suppl.piano mt. 1,2 x 7346 con parap.usc. laterale fino 14g	1.189,00
SCC PEL120-8	Suppl.piano mt. 1,2 x 7348 con parap.usc. laterale fino 14g	870,00
SCC PEF80-6	Suppl.piano mt. 0,8 x 7346 con parap.usc. frontale fino 14g	948,00
SCC PEF80-8	Suppl.piano mt. 0,8 x 7348 con parap.usc. frontale fino 14g	1.150,00
SCC PEF120-6	Suppl.piano mt. 1,2 x 7346 con parap.usc. frontale fino 14g	1.259,00
SCC PEF120-8	Suppl.piano mt. 1,2 x 7348 con parap.usc. frontale fino 14g	954,00
SCC QEL80-6	Suppl.piano mt. 0,8 x 7346 con parap.usc. laterale oltre 14g	1.063,00
SCC QEL80-8	Suppl.piano mt. 0,8 x 7348 con parap.usc. laterale oltre 14g	1.135,00
SCC QEL120-6	Suppl.piano mt. 1,2 x 7346 con parap.usc. laterale oltre 14g	1.342,00
SCC QEL120-8	Suppl.piano mt. 1,2 x 7348 con parap.usc. laterale oltre 14g	993,00
SCC QEF80-6	Suppl.piano mt. 0,8 x 7346 con parap.usc. frontale oltre 14g	1.068,00
SCC QEF80-8	Suppl.piano mt. 0,8 x 7348 con parap.usc. frontale oltre 14g	1.239,00
SCC QEF120-6	Suppl.piano mt. 1,2 x 7346 con parap.usc. frontale oltre 14g	1.413,00
SCC QEF120-8	Suppl.piano mt. 1,2 x 7348 con parap.usc. frontale oltre 14g	

Versioni scala 7346 e 7348 fino a 14 gradini realizzate con profili montanti mm 95 x 25

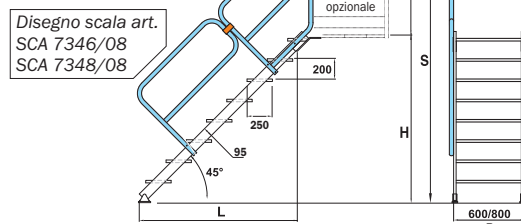

Versioni scala 7346 e 7348 da 15 a 19 gradini realizzate con profili montanti mm 200 x 25

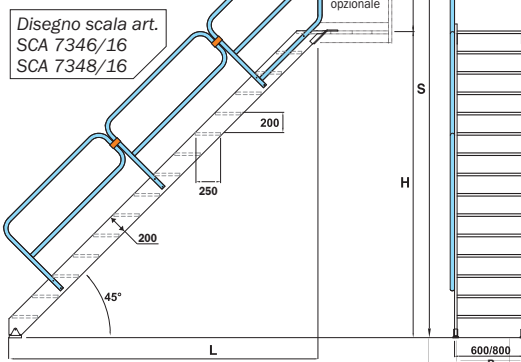

Prescrizioni per conformità secondo EN 14122 :

- Corrimani e parapetti alti mt 1,10 obbligatori su entrambi i lati
- Fissaggio obbligatorio della scala al suolo e alla pavimentazione superiore

Codice articolo	Altezza scala S mt.	Altezza di sbarco H mt.	Larghezza base L mt.	Larghezza interna B mt.	Larghezza scala C mt.	Numero corrimani n°	Peso kg.	Prezzo scala con 1 corrimano Euro	Codice Articolo	Prezzo corrimano (1 lato) Euro
SCA 7346/03	1,62	0,62	0,76	0,60	0,72	1	14,0	629,00	SCC C03/40	189,00
SCA 7346/04	1,82	0,82	0,96	0,60	0,72	1	17,2	754,00	SCC C04/40	189,00
SCA 7346/05	2,02	1,02	1,16	0,60	0,72	1	20,8	886,00	SCC C05/40	202,00
SCA 7346/06	2,22	1,22	1,36	0,60	0,72	1	24,2	1.003,00	SCC C06/40	213,00
SCA 7346/07	2,42	1,42	1,56	0,60	0,72	1	29,2	1.169,00	SCC C07/40	274,00
SCA 7346/08	2,62	1,62	1,76	0,60	0,72	1	32,4	1.262,00	SCC C08/40	282,00
SCA 7346/09	2,82	1,82	1,96	0,60	0,72	1	36,0	1.381,00	SCC C09/40	295,00
SCA 7346/10	3,02	2,02	2,16	0,60	0,72	1	39,4	1.489,00	SCC C10/40	306,00
SCA 7346/11	3,22	2,22	2,36	0,60	0,72	1	44,4	1.646,00	SCC C11/40	364,00
SCA 7346/12	3,42	2,42	2,56	0,60	0,72	1	47,8	1.746,00	SCC C12/40	374,00
SCA 7346/13	3,62	2,62	2,76	0,60	0,72	1	51,2	1.842,00	SCC C13/40	383,00
SCA 7346/14	3,82	2,82	2,96	0,60	0,72	1	54,6	1.935,00	SCC C14/40	392,00
SCA 7346/15	4,02	3,02	3,16	0,60	0,72	1	69,1	2.410,00	SCC C15/40	446,00
SCA 7346/16	4,22	3,22	3,36	0,60	0,72	1	73,1	2.508,00	SCC C16/40	453,00
SCA 7346/17	4,42	3,42	3,56	0,60	0,72	1	77,1	2.601,00	SCC C17/40	460,00
SCA 7346/18	4,62	3,62	3,76	0,60	0,72	1	81,3	2.697,00	SCC C18/40	466,00
SCA 7346/19	4,82	3,82	3,96	0,60	0,72	1	84,7	2.769,00	SCC C19/40	471,00
SCA 7348/03	1,62	0,62	0,76	0,80	0,92	1	16,0	722,00	SCC C03/40	189,00
SCA 7348/04	1,82	0,82	0,96	0,80	0,92	1	20,1	881,00	SCC C04/40	189,00
SCA 7348/05	2,02	1,02	1,16	0,80	0,92	1	24,0	1.049,00	SCC C05/40	202,00
SCA 7348/06	2,22	1,22	1,36	0,80	0,92	1	28,0	1.170,00	SCC C06/40	213,00
SCA 7348/07	2,42	1,42	1,56	0,80	0,92	1	33,9	1.363,00	SCC C07/40	274,00
SCA 7348/08	2,62	1,62	1,76	0,80	0,92	1	37,8	1.480,00	SCC C08/40	282,00
SCA 7348/09	2,82	1,82	1,96	0,80	0,92	1	42,1	1.622,00	SCC C09/40	295,00
SCA 7348/10	3,02	2,02	2,16	0,80	0,92	1	46,2	1.753,00	SCC C10/40	306,00
SCA 7348/11	3,22	2,22	2,36	0,80	0,92	1	51,9	1.932,00	SCC C11/40	364,00
SCA 7348/12	3,42	2,42	2,56	0,80	0,92	1	56,0	2.052,00	SCC C12/40	374,00
SCA 7348/13	3,62	2,62	2,76	0,80	0,92	1	60,1	2.169,00	SCC C13/40	383,00
SCA 7348/14	3,82	2,82	2,96	0,80	0,92	1	64,1	2.280,00	SCC C14/40	392,00
SCA 7348/15	4,02	3,02	3,16	0,80	0,92	1	79,3	2.775,00	SCC C15/40	446,00
SCA 7348/16	4,22	3,22	3,36	0,80	0,92	1	84,0	2.891,00	SCC C16/40	453,00
SCA 7348/17	4,42	3,42	3,56	0,80	0,92	1	88,5	2.996,00	SCC C17/40	460,00
SCA 7348/18	4,62	3,62	3,76	0,80	0,92	1	93,6	3.111,00	SCC C18/40	466,00
SCA 7348/19	4,82	3,82	3,96	0,80	0,92	1	97,4	3.183,00	SCC C19/40	471,00

Scala di accesso per cantiere

Ad altezza ed inclinazione variabile

Cod. AV60 - AV80

- ★ AV60 Scala da cantiere con **larghezza 600 mm.**
- ★ AV80 Scala da cantiere con **larghezza 800 mm.**
- ★ Gradini in lega leggera indeformabili con superficie anti-scivolo: **profondità 250 mm.**
- ★ Piastre di fissaggio in acciaio zincato poste su entrambe le estremità della scala, tassellabili al suolo e/o alla pavimentazione superiore
- ★ Corrimano amovibile regolamentare alto mt. 1 ad inclinazione variabile si adatta in modo automatico a tutte le inclinazioni della scala
- ★ Montanti in robusto tubo rettangolare
- ★ Viteria di incernieramento gradini in acciaio INOX anti-ruggine
- ★ Rondelle di incernieramento gradini in nylon auto-lubrificante
- ★ Dispositivo di sicurezza anti-chiusura integrato con pomello a vite

Ideata per risolvere la sicurezza in accessi temporanei nei cantieri edili. L'inclinazione variabile consente di adattarsi a tutte le altezze con grande precisione. Una scala molto robusta che garantisce portata elevata e ampi gradini per la massima comodità del piede ed il trasporto di attrezzature ingombranti.

PORTATA
250 kg

PORTATA
EN 14122
150 kg

100%
MADE IN
FRIGERIO
PRODUCT

NORMA
D.Lgs. n°81
scale

NORMA
EN 14122
PER SCALE FISSE

GARANZIA
10 anni

ASSICURAZIONE
PRODOTTO
Danni a cose e persone
3.000.000

PRODOTTO
PROFESSIONALE
Per uso Intensivo



L'unica con
viteria in acciaio INOX
e rondelle AUTO-LUBRIFICANTI

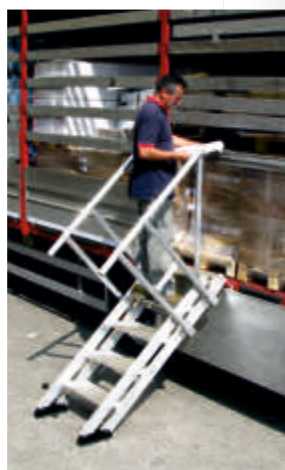

Dispositivo anti-chiusura
Con regolazione a vite permette l'uso temporaneo della scala anche quando non fissata al suolo o alla pavimentazione superiore
(Fissaggio a terra sempre obbligatorio)

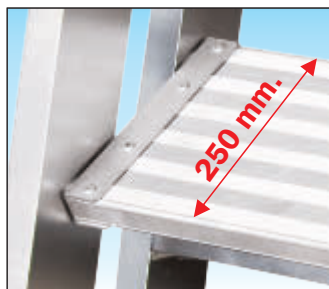

Gradino 250 mm. anti-scivolo
Si regolano automaticamente sempre in posizione orizzontale e assicurano la comodità del piede anche in difficili condizioni d'uso

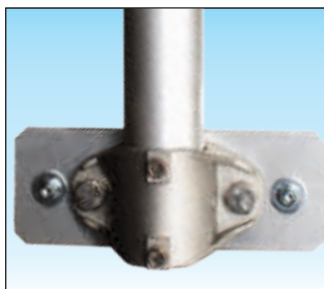

Piastra di fissaggio corrimano con bulloneria in ACCIAIO INOX
Realizzata in fusione di alluminio anti-ruggine consente il montaggio e lo smontaggio rapido



Zanca di fissaggio superiore in robusto profilo d'acciaio zincato
Permettono l'appoggio della scala possono essere tassellate alla pavimentazione superiore
(Fissaggio a terra sempre obbligatorio)

Scala di accesso per cantiere

Si adatta alle vostre necessità

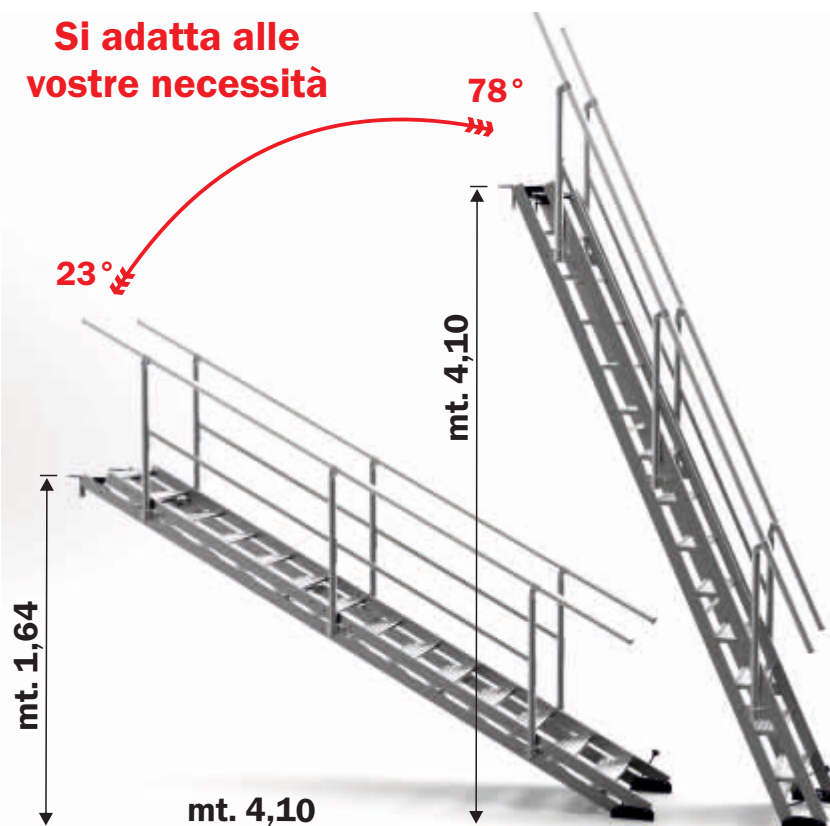

In esempio disegno articolo SCA AV60-80/14



Lo stesso corrimano si adatta a tutte le altezze e a tutte le inclinazioni della scala per garantire sempre l'altezza regolamentare di mt. 1

Grazie ad appositi snodi in fusione di alluminio anti-ruggine il corrimano segue sempre l'inclinazione della scala per garantire la protezione regolamentare di mt. 1,00 in accordo con le normative vigenti.

N.B. La norma europea per scale fisse UNI EN 14122 è garantita solo per inclinazioni scala comprese tra 37° e 53°

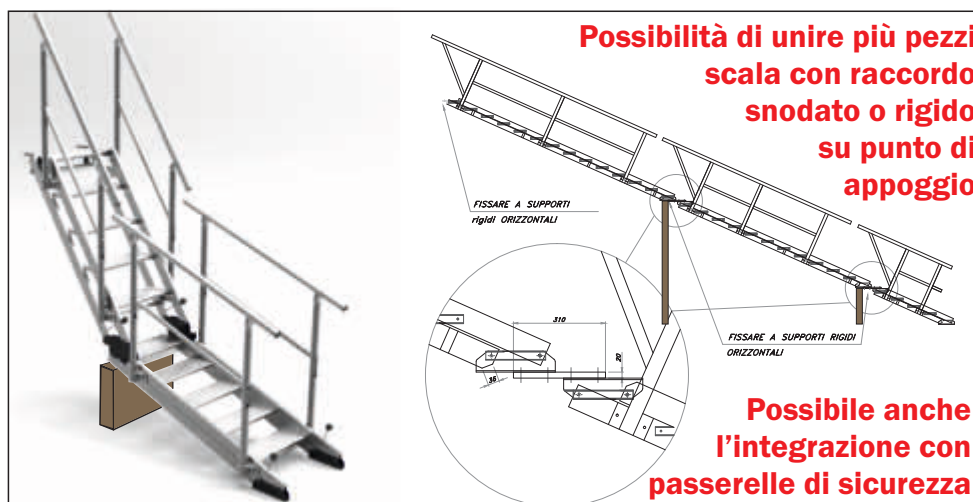

Scale industriali

Codice articolo	Descrizione	Peso kg.	Prezzo Euro
SCC AVC/05	Accessori scala ad altezza variabile AV60		
SCC AVC/10	n° 1 Corrimano ad inclinazione variabile per scala a 5 gradini + n° 2 AVP	3,2	357,00
SCC AVC/14	n° 1 Corrimano ad inclinazione variabile per scala a 10 gradini + n° 3 AVP	4,7	487,00
SCC AVC/18	n° 1 Corrimano ad inclinazione variabile per scala a 14 gradini + n° 3 AVP	6,5	553,00
SCC AVP	n° 1 Corrimano ad inclinazione variabile per scala a 18 gradini + n° 4 AVP	8,8	697,00
	n° 1 Piastra di fissaggio + n° 1 contropiastra con viti/bulloni in acciaio inox		38,00

Codice articolo	Descrizione	Altezza Min 23° mt.	Altezza Max 78° mt.	Scartamento minimo mt.	Scartamento massimo mt.	Lunghezza ingombro mt.	Larghezza interna cm.	Peso AV60-AV80 kg.	Prezzo AV 60 Euro	Prezzo AV 80 Euro
SCA AV60-80/05	5 gradini (senza corrimani)	0,63	1,50	0,57	1,61	1,90	60 - 80	30 - 33	1.398,00	1.678,00
SCA AV60-80/10	10 gradini (senza corrimani)	1,22	2,93	0,88	2,96	3,40	60 - 80	60 - 67	2.223,00	2.668,00
SCA AV60-80/14	14 gradini (senza corrimani)	1,69	4,10	1,13	4,10	4,60	60 - 80	84 - 93	3.145,00	3.774,00
SCA AV60-80/18	18 gradini (senza corrimani)	2,16	5,27	1,38	5,20	5,80	60 - 80	108 - 120	3.904,00	4.683,00

Scala per accesso contenitori piattaforma ecologica

Scala anti-ribaltamento su ruote con larghezza, gradini, parapetto e piattaforma a dimensione maggiorata

Cod. 7800

NORMA 
D.Lgs. 81

NORMA 
EN 14122

IN CONFORMITA'
NORMA 
EN 131/1-2-7



PORTATA
300 kg

PORTATA
 EN 131/1-2-3-7
150 kg

PORTATA
 EN 14122
150 kg

GARANZIA
10 anni

ASSICURAZIONE
PRODOTTO
 Danni a cose e persone
3.000.000

Scale industriali

Si tratta di scale industriali realizzate 100% in alluminio anti-ruggine per resistere a tutte le condizioni atmosferiche sono ideate per garantire un accesso comodo e sicuro ai contenitori dei rifiuti di piattaforme ecologiche anche da parte di personale non esperto o non istruito.

Sono realizzate in modo molto robusto ed equipaggiate di piattaforme con lunghezza fino a 6 metri con fermapiEDE.

Sono dotate di corrimani e di parapetti completi realizzati in tubo tondo Ø 50,8 mm. e di ampi gradini profondi 250 o 300 mm. con l'inclinazione di salita a 45° per consentire un accesso comodo e sicuro in tutte le condizioni di impiego.

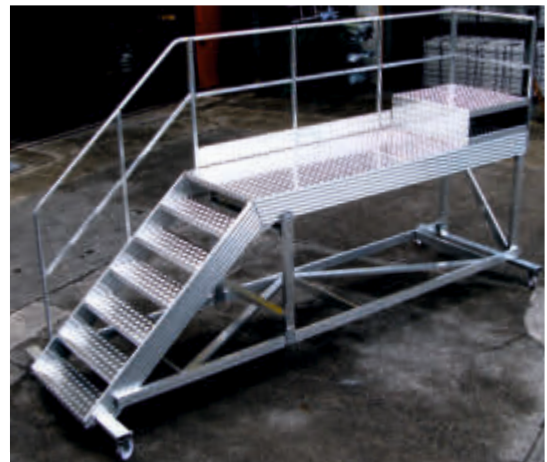

Livellatori a vite in alluminio anti-ruggine
 Permettono di compensare pendenze o dislivelli e sono disponibili con appoggio su piattello per aumentare la stabilità della scala oppure con appoggio su ruota per consentire lo spostamento scala lungo il dislivello

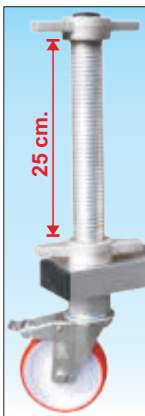

Gradino anti-scivolo realizzato in robusto profilo di alluminio
 Profondo 250 o 300 mm. garantisce grande comodità e capacità anti-scivolo efficaci e regolamentari.



Gradino anti-scivolo in lamiera mandorliata di alluminio
 Profondo 250 o 300 mm garantisce grande comodità e capacità anti-scivolo superiori alle normali necessità.



Gradino anti-scivolo realizzato in grigliato di acciaio
 Profondo 250 o 300 mm e ideato per scale che rimangono in ambienti esterni perché evita i depositi nevosi o di ghiaccio.

Scarica il modulo di richiesta su: www.frigeriospa.com

SICUREZZA INDUSTRIALE



PROVENIENZA DI FABBRICAZIONE

Prodotto realizzato interamente in Italia nello stabilimento di Frigerio Carpenterie Spa



Prodotto realizzato interamente in Italia commercializzato da Frigerio Carpenterie Spa sulla base di collaborazione partner



Prodotto realizzato in Danimarca commercializzato da Frigerio Carpenterie Spa sulla base di collaborazione partner

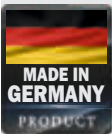

Prodotto realizzato in Germania commercializzato da Frigerio Carpenterie Spa sulla base di collaborazione partner

MARCHIO CE



Direttiva macchina applicabile sulla base di direttive specifiche di prodotto



AREA MERCIOLOGICA

Prodotto professionale per uso intensivo testato con 50.000 cicli di fatica



ASSICURAZIONE CIVILE

Assicurazione civile per danni a cose e persone fino a € 3.000.000 dovuti a difetti di produzione

NORMATIVE DI RIFERIMENTO

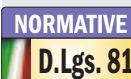

Normativa Italiana
Decreto Legislativo n° 81 del 9 aprile 2008 differenziata per tipologia prodotto



Normativa Europea
UNI EN 280:2015 Piattaforme di lavoro mobili elevabili e sollevatori di persone



Normativa Europea
UNI EN 1334:2019
Sistemi temporanei di protezione dei bordi



Normativa Europea
UNI EN ISO 14122-1/2/3/4:2016
Scale di accesso fisse, parapetti, passerelle



Normativa Europea
Prove di qualificazione dei saldatori
EN ISO 9606-1:2017 - EN ISO 9606-2:2006

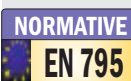

Normativa Europea UNI EN 795:2012
Dispositivi di ancoraggio individuali per la protezione contro le cadute dall'alto



Normativa Europea UNI EN 353-1:2018
Dispositivi contro le cadute dall'alto di tipo guidato con linea di ancoraggio rigida

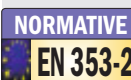

Normativa Europea UNI EN 353-2:2018
Dispositivi contro le cadute dall'alto di tipo guidato con linea di ancoraggio flessibile

I prodotti possono non essere assoggettati a tutti i marchi sovraesposti

INDICE

SCALE AEREE

SCA 8010 - Scala per camion cisterna Pag. 170

SCA 5056 - Scala con base rigida stabilizzata Pag. 172

SCA 1913 - Scala verticale con pianetto lavoro Pag. 174

PIATTAFORME AEREE

PA UPLIFT5 - Piattaforma aerea fino a 5,0 mt. Pag. 176

PA ESTERIA - Piattaforma aerea fino a 6,6 mt. Pag. 178

PA PHC - Piattaforma aerea fino a 12,0 mt. Pag. 180

PA PHC HI - Piattaforma aerea autoportante Pag. 182

SOLLEVATORI DI MATERIALE

SOL LIFT - Sollevatore materiali elettrico Pag. 184

SOL LMC - Sollevatore materiali ad argano Pag. 186

SOL LM/LH - Sollevatore materiali Pag. 188

PASSERELLE DI SICUREZZA IN ALLUMINIO

ALUWAY - Passerelle di sicurezza Pag. 190

PARAPETTI DI PROTEZIONE IN ALLUMINIO

ALUSAFE - Parapetti in alluminio Pag. 194

SCALE FISSE CON GABBIA DI PROTEZIONE

4047 - Scala fissa con Gabbia di protezione Pag. 198

4047 - Configurazioni Pag. 200

4047 - Componenti e accessori Pag. 204

4047 - Configurazioni personalizzate Pag. 206

4047 - Linea vita verticale con binario rigido Pag. 208

4047 - Linea vita verticale con cavo d'acciaio Pag. 210

GARANZIA PRODOTTO

GARANZIA
10 anni

Garanzia prodotto fino a 10 anni sui difetti di produzione

GARANZIA
5 anni

Garanzia prodotto fino a 5 anni sui difetti di produzione

GARANZIA
2 anni

Garanzia prodotto fino a 2 anni sui difetti di produzione

ASSOCIAZIONI DI CATEGORIA



ASSOCIAZIONE COSTRUTTORI
ATTREZZATURE LAVORO

Associazione costruttori
attrezzature da lavoro



TUV SUD
Product
Service



ENTI DI CERTIFICAZIONE

Politecnico di Milano



Laboratorio di prove tecniche
e consulenza industriale

Scale aeree

Scala per manutenzione automezzi o camion cisterna

Altezza piattaforma m : Min 3,00 - Max 4,33

Cod. 8010

- ★ Realizzata 100% in alluminio 6061 anti-ruggine è ripiegabile e smontabile per il trasporto
- ★ Ampia piattaforma in alluminio dimensioni cm 63 x 100 con superficie antiscivolo dotata di fermapiEDE di 15 cm
- ★ Gabbia di protezione a sbalzo realizzata in robusto profilo tondo Ø 50 mm a spessore maggiorato 2 mm completamente smontabile
- ★ Gabbia di protezione a sbalzo con giunzioni corrimano e raccordi parapetto in alluminio
- ★ Elevazione piattaforma mediante cavo d'acciaio su argano professionale AL-KO con frizione di sicurezza che annulla lo sforzo durante lo sviluppo ed il recupero, certificato CE
- ★ Arresto tronchi con saltarello automatico in acciaio che blocca o sblocca automaticamente lo sfilo in corrispondenza di ogni piolo
- ★ Robusta base in alluminio anti-ruggine con ruote anteriori girevoli e ruote posteriori fisse
- ★ Zavorra ispezionabile e amovibile composta da 4 blocchi in calcestruzzo da 27 kg
- ★ Manuale d'uso e manutenzione
- ★ Peso complessivo di zavorra 281 kg

NORMA
D.Lgs. n° 81
scale

GARANZIA
5 anni

PORTATA
100 kg

**ASSICURAZIONE
PRODOTTO**
Danni a cose e persone
3.000.000

CE
Argano AL-KO



PRODOTTO
PROFESSIONALE
Per uso intensivo



Argano professionale a manovella AL-KO con frizione di sicurezza contro lo sfilo accidentale

Dispositivo a frizione in sviluppo e recupero, permette di regolare con precisione lo sfilo dei tronchi senza alcuno sforzo, conforme a normative europee **DIN EN 13157, EN ISO 12100** e **CE**.

Ruote rinforzate Ø 200 mm made in Italy con nucleo in alluminio anti-schiacciamento in e superficie in gomma.



Scale aeree



Profilo montante 95 mm. rinforzato ad elevata resistenza e robuste cerniere in alluminio anti-ruggine
 Scala progettata con grande solidità in tutti i particolari a garanzia della massima affidabilità nel tempo.



Bloccaggio tronchi con saltarello automatico
 Realizzato in acciaio zincato, effettua automaticamente il blocco e lo sblocco dello sfilo dei tronchi in corrispondenza di ogni piolo durante lo sviluppo e durante il recupero.



Cerniere a sfilo professionali con biglie di scorrimento anti-bloccaggio
 realizzate in acciaio zincato utilizzano un sistema di scorrimento con biglie che garantiscono lo sfilo dei tronchi semplice ed efficace e la lunga durata nel tempo



Pianetto di accesso dimensioni 75 x 90 cm con corrimani amovibili ad aggancio rapido

La scala è completamente smontabile per consentire un comodo trasporto tipo carrello su n° 4 ruote



Zavorra amovibile realizzata in calcestruzzo con alloggiamento

Gabbia di protezione e piattaforma smontabili

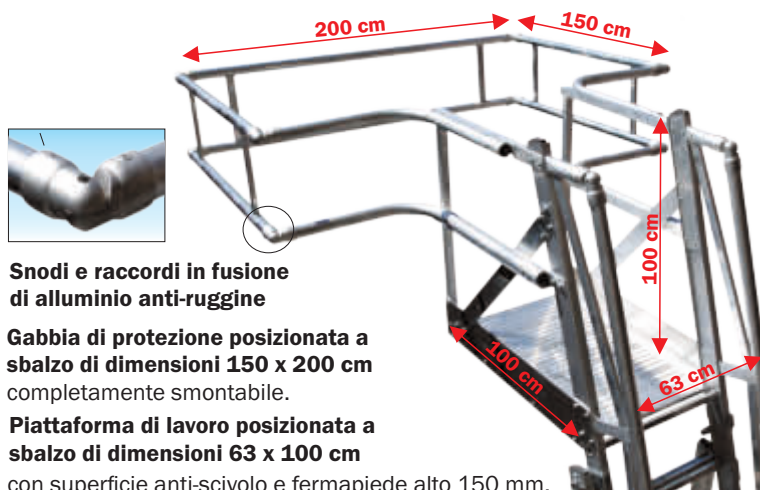

Snodi e raccordi in fusione di alluminio anti-ruggine

Gabbia di protezione posizionata a sbalzo di dimensioni 150 x 200 cm completamente smontabile.

Piattaforma di lavoro posizionata a sbalzo di dimensioni 63 x 100 cm con superficie anti-scivolo e fermapiEDE alto 150 mm.

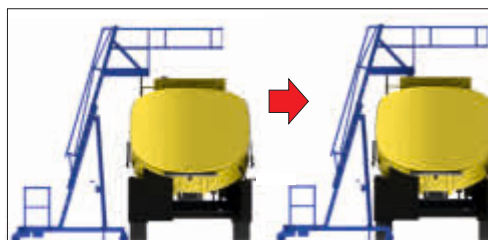

La base si inserisce sotto l'automezzo tra le ruote posteriori consentendo alla scala di avvicinarsi il più possibile all'area di lavoro

Codice articolo	Descrizione	Prezzo Euro
SCA 8010 CA	Cancello di sbarco con cerniera inox a chiusura automatica a molla	570,00
SCA 8010 GD	Terzo anello inferiore gabbia aggiuntivo	1.008,00

Codice Articolo	Descrizione	Gradini pianetto compreso n°	Altezza minima al piano mt.	Altezza massima al piano mt.	Ingombro scala estesa mt.	Altezza massima di lavoro mt.	Peso scala kg.	Peso zavorra kg.	Prezzo
									Euro
SCA 8010/12	Scala completa di gabbia, piattaforma e piantoni	9+9	3,00	4,33	5,40	6,33	167	108	10.549,00

COMPONENTI SINGOLI DELLA SCALA	SCA 8010 SC	Scala e base di sostegno senza piattaforma, senza gabbia e senza piantoni	8.125,00
	SCA 8010 PT	Piattaforma sbalzo profonda metri 1,0 realizzata in alluminio anti-ruggine	938,00
	SCA 8010 GB	Gabbia di protezione sbarco di dimensioni mt. 1,5 x 2,0 realizzata in alluminio anti-ruggine	1.064,00
	SCA 8010 PS	n°2 Piantoni di sostegno gabbia regolabili con morsetti in alluminio anti-ruggine	332,00

Scale aeree

Scala con base stabilizzatrice rigida e pianetto di riposo, allungabile con fune

Cod. 5056

- ★ Scala semiverticale ad inclinazione 14° pieghevole per il rimessaggio con piano di riposo terminale
- ★ Piolo quadrato mm. 30 x 30 anti-scivolo unito al montante con doppia bordatura, interna ed esterna al montante verticale
- ★ Regolazione dell'altezza da piolo a piolo, mediante sfilo manuale con fune tessile di traino
- ★ Sistema di arresto tronco mediante robusto saltarello automatico con sicura anti-sganciamento
- ★ Pianetto di riposo terminale dimensioni mm. 290 x 260
- ★ Robusta base rigida in acciaio zincato dotata di staffe laterali di irrigidimento e di n°4 stabilizzatori a vite utili per stabilizzare la scala a terra
- ★ Mobile su ruote girevoli Ø 200 mm. in nylon made in Italy certificate anti-schiacciamento con freno a pedale
- ★ Da utilizzare con appositi D.P.I. previsti (vedi LINEA GUIDA PER SCALE A PIOLI + art. DPI BSCALA + imbragatura con aggancio sternale DPI IMBRAGA2)
- ★ Anno di produzione e marchio del produttore
- ★ Libretto e norme d'uso
- ★ Collaudo Si.Prev. **Obbligatorio € 231,00 netti + iva**

Una scala ideata per effettuare lavorazioni semplici e rapide ad altezze elevate.

Completamente smontabile per il trasporto e dotata di una base solida e robusta, in acciaio zincato, permette di assicurare bene la scala a terra.



Robuste cerniere di fissaggio scala sulla base con bloccaggio a vite
 Realizzate in acciaio zincato consentono il sicuro e rapido fissaggio sulla base

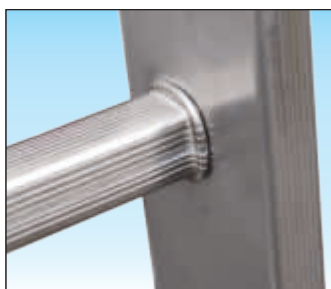

Piolo quadro mm. 30 x 30 anti-scivolo molto robusto con doppia bordatura
 Unione tra piolo e montante con doppia bordatura, interna ed esterna, per la massima solidità contro urti accidentali ed una lunga durata nel tempo



In foto articolo SCA 5056/12

Scale aeree



Pianetto di riposo terminale a scomparsa di dimensioni mm. 290x260 dotato di ringhiera di protezione posteriore

Realizzato in alluminio anti-ruggine si chiude a scomparsa in modo automatico durante il recupero del terzo tronco scala.



Cerniere professionali con scorrimento tramite biglie anti-bloccaggio

Realizzate in acciaio zincato garantiscono uno sfilo dei tronchi molto affidabile nel tempo.



Robuste cerniere a cavalletto in acciaio zincato e dispositivo di ritorno fune in alluminio anti-ruggine con pioli di sostegno rinforzati

Sistema di incrocio dei tronchi molto robusto e affidabile permette il montaggio della scala in modo semplice ed un utilizzo rapido ed efficace.



Stabilizzatori a vite in acciaio zincato e ruote Ø 200 mm.

Ruote made in Italy Ø 200 mm. in nylon anti-schiacciamento certificate EN1004 con fascia di appoggio morbida.



Robusta base rigida con staffe stabilizzatrici laterali integrate e stabilizzatori a vite

Realizzata in acciaio zincato dotata di staffe laterali e di n° 4 stabilizzatori a vite consente di irrigidire bene la scala con appoggio a terra.

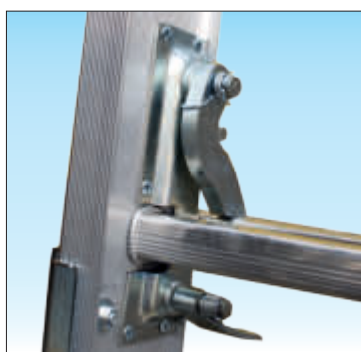

Bloccaggio tronchi con saltarello automatico

Realizzato in acciaio zincato, effettua automaticamente il blocco e lo sblocco dello sfilo dei tronchi in corrispondenza di ogni piolo.

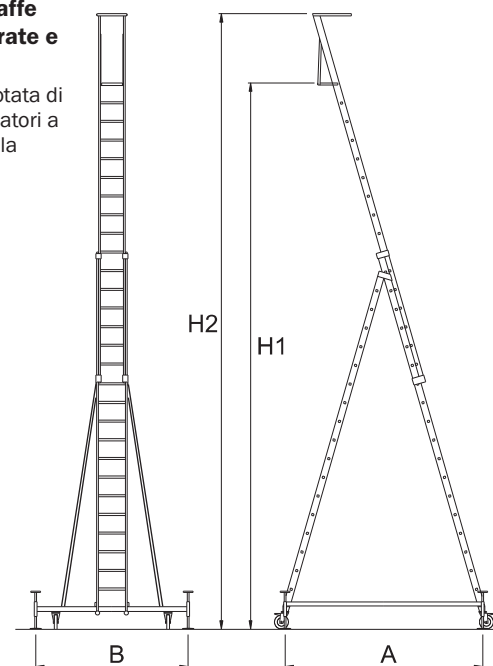
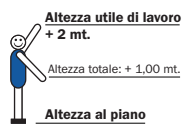

N.B. La scala è interamente smontabile per il trasporto e magazzino, vedi tabella misura «C»

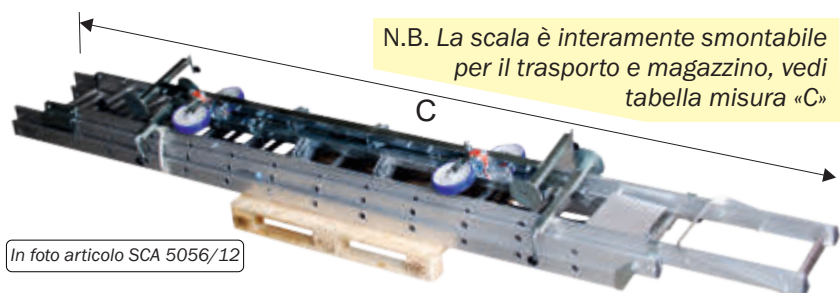

In foto articolo SCA 5056/12

Codice Articolo	Gradini pianetto compreso n°	Altezza a cavalletto chiuso mt.	Altezza totale H2 mt.	Altezza al piano H1 mt.	Altezza utile di lavoro mt.	Larghezza base B mt.	Scartamento A mt.	Lunghezza trasporto C mt.	Peso kg.	Prezzo
										Euro
SCA 5056-12	11+12+10+P	4,02	6,07	5,14	7,00	2,31	1,97	4,31	70,0	2.247,00
SCA 5056-14	13+14+12+P	4,56	7,15	6,22	8,00	2,31	2,25	4,87	74,5	2.624,00
SCA 5056-16	15+16+14+P	5,10	8,23	7,30	9,10	3,11	2,53	5,43	79,5	2.850,00
SCA 5056-18	17+18+16+P	5,64	9,04	8,11	9,90	3,11	2,82	5,99	85,5	3.205,00

Scale aeree

Scala con base stabilizzatrice rigida e piano di lavoro sollevabile ad argano

Cod. 1913

- ★ Scala verticale pieghevole per il rimessaggio con pianetto di lavoro ad altezza regolabile ogni 28 cm.
- ★ Piolo quadrato mm. 30 x 30 anti-scivolo unito al montante con doppia bordatura, interna ed esterna al montante verticale
- ★ Regolazione altezza da piolo a piolo mediante argano professionale su cavo d'acciaio con frizione di sicurezza
- ★ Sistema di arresto tronco mediante robusto saltarello automatico con sicura anti-sganciamento
- ★ Piattaforma di lavoro di dimensioni mm. 590 x 600 con parapetto perimetrale alto mt. 1 e cancelletto
- ★ Robusta base rigida in acciaio zincato dotata di n° 4 stabilizzatori a vite utili per stabilizzare la scala a terra
- ★ Staffe stabilizzatrici di base regolabili su entrambi i lati
- ★ Mobile su ruote girevoli Ø 200 mm. in nylon made in Italy certificate anti-schiacciamento con freno a pedale
- ★ Da utilizzare con appositi D.P.I. previsti (vedi LINEA GUIDA PER SCALE A PIOLI + art. DPI BSCALA + imbragatura con aggancio sternale DPI IMBRAGA2)
- ★ Anno del produttore e marchio del produttore
- ★ Libretto e norme d'uso
- ★ Collaudo Si.Prev. **Obbligatorio € 231,00 netti + iva**

Una scala ideata per effettuare lavori che richiedono interventi ad altezze elevate anche di lunga durata.

Offre la possibilità di ripiegarsi velocemente su se stessa in posizione di riposo, per consentire di passare attraverso porte di normali dimensioni.

La base solida e robusta, in acciaio zincato, dotata di Staffe stabilizzatrici laterali anti-ribaltamento e di stabilizzatori a vite, permette di posizionare e assicurare la scala su ogni tipo di terreno.



Cerniere a sfilo professionali con biglie di scorrimento anti-bloccaggio
 realizzate in acciaio zincato utilizzando un sistema di scorrimento con biglie che garantiscono lo sfilo dei tronchi semplice ed efficace e la lunga duratura nel tempo



Piolo quadro mm. 30 x 30 anti-scivolo a doppia bordatura e montante rinforzato
 Robusto profilo montante alettato mm. 95 x 30 e piolo fissato con doppia bordatura, interna ed esterna, garantisce la massima solidità contro gli urti accidentali ed una lunga affidabilità nel tempo



100%
MADE IN FRIGERIO
 PRODUCT

NORMA
 D.Lgs. n° 81
 scale

GARANZIA
 5 anni

PORTATA
 100 kg

ASSICURAZIONE PRODOTTO
 Danni a cose e persone
 3.000.000

CE
 Argano AL-KO

 PRODOTTO PROFESSIONALE
 Per uso intensivo

In foto articolo SCA 1913/16

Scale aeree



Argano professionale AL-KO con cavo d'acciaio e frizione di sicurezza

Permette di regolare lo sfilo dei tronchi con precisione mentre la frizione di sicurezza evita chiusure improvvise della scala secondo norme **DIN EN 13157** e **EN ISO 12100** e **CE**



Bloccaggio dei tronchi con saltarello automatico in acciaio

Realizzato in robusto profilo in acciaio zincato effettua automaticamente il bloccaggio e lo sbloccaggio dello sfilo dei tronchi su ogni piolo durante lo sviluppo o il recupero scala



In foto articolo SCA 1913/16



Piattaforma di lavoro con parapetto, fermapièe e cancelletto di accesso

Realizzata in alluminio anti-ruggine di dimensioni mm. 590 x 600 dispone di parapetto perimetrale regolamentare e di fermapièe alto 200 mm.



Staffe stabilizzatrici laterali con regolazione a sfilo telescopico

Sono integrate nella scala si aprono e si regolano in modo semplice e rapido su ogni tipo di terreno per garantire sempre la sicurezza anti-ribaltamento



Stabilizzatori a vite in acciaio zincato e ruote Ø 200 mm.

Ruote made in Italy Ø 200 mm. in nylon anti-schiacciamento certificate EN1004 con fascia di appoggio morbida.



N.B. La scala può essere facilmente ripiegata per un rapido rimessaggio

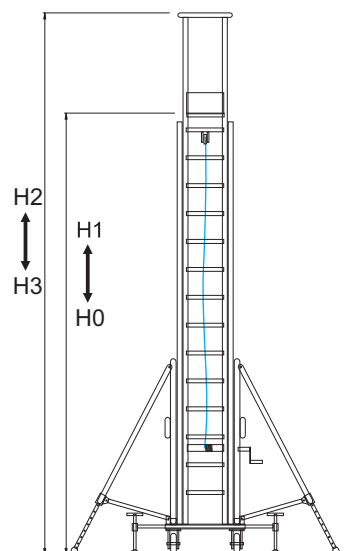
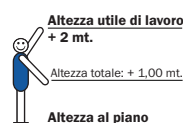

Codice Articolo	Gradini pianetto compreso n°	Altezza MIN al piano H0 mt.	Altezza MAX al piano H1 mt.	Altezza MAX scala H2 mt.	Altezza utile di lavoro mt.	Ingombro scala chiusa H3 mt.	Peso kg.	Prezzo
								Euro
SCA 1913-12	13+12	3,90	5,90	6,90	7,90	4,50	167	3.903,00
SCA 1913-14	15+14	4,40	6,70	7,70	8,70	5,00	170	4.152,00
SCA 1913-16	17+16	5,00	7,90	8,90	9,90	5,65	173	4.383,00

Piattaforma aerea

Altezza di sollevamento fino a mt 5,00
Portata fino a 120 kg. e fino a 200 kg.
Alimentazione a batteria 12V

Cod. PA UPLIFT5

- ★ Leggerissima è realizzata 100% in alluminio 6061
- ★ Cannelletto di accesso a chiusura automatica
- ★ Piattaforma con superficie in alluminio mandrolato antiscivolo di dimensioni cm. 68 x 48
- ★ N° 4 ruote orientabili disponibili per l'uso in locali d'interni con freno auto-bloccante, o per l'uso su terreni sconnessi in ambienti esterni
- ★ Dotata di batterie GEL da 12 Volt con carica-batterie automatico da 6 Ah facilmente smontabile (9 kg)
- ★ Dotata quadro comandi sul cestello per l'azionamento della piattaforma
- ★ Elevazione tramite cilindro telescopico con comando ad attuatore elettrico (*senza impianto idraulico*)
- ★ Per il sollevamento è possibile smontare la zavorra (n° 4 pezzi da 15 kg)
- ★ Maniglione per la movimentazione a spinta
- ★ Manuale d'uso e manutenzione
- ★ Conforme a normative Italiane D.L.81 e certificato secondo normative Europee EN280 e CE

Entra negli ascensori, passa attraverso le porte con movimentazione a spinta ed è trasportabile su scale facilmente da due persone.

Il sistema sollevamento puramente elettrico consente di ridurre il peso e la semplicità degli impianti garantisce bassi costi di manutenzione.

Ideata per i più svariati lavori di manutenzione, può essere usata in cantieri, aziende, magazzini, supermercati, negozi ed uffici.



Elevazione elettrica e comando wireless a distanza

N.B. Omologata per uso interno o esterno (in totale assenza di vento)



Leggerissima può essere trasportata su scale



Entra negli ascensori e passa attraverso le porte

Piattaforma aerea



Leggera e compatta passa attraverso le porte ed entra in ascensore è ideale per lavorare in locali d'interni con spazi ristretti e dispone di ruote a posizione orizzontale per essere sdraiata e caricata facilmente su piccoli automezzi



Cavo di alimentazione e ricarica industriale



Quadro comandi e pulsantiera sul cestello



Caricatore per batteria al GEL a 12 V



Batteria ultracomatta al GEL a 12V

Versione PA UPLIFT5

Ideata per uso in locali interni con ruote per superfici levigate e freno automatico

Ruote in nylon si bloccano automaticamente solo quando la piattaforma viene sollevata, ideata per interventi rapidi e veloci in locali d'interni con superfici pulite e levigate



Versione PA UPLIFT5S

Ideata per uso in locali interni con ruote per terreni sconnessi e freno manuale a pedale

Ruote con nucleo in acciaio zincato e fascia di appoggio morbida ad alto scorrimento si bloccano contemporaneamente mediante la pressione di un pedale, ideata per interventi in ambienti esterni e superfici ruvide/ sconnesse



Versione PA UPLIFT5SP

Ideata per uso in esterni con ruote per terreni sconnessi staffe stabilizzatrici laterali e freno manuale a pedale

Dotata di ruote con nucleo in acciaio zincato e fascia di appoggio morbida ad alto scorrimento si bloccano simultaneamente mediante la pressione di un pedale. Dotata di n°2 staffe stabilizzatrici laterali in acciaio con morsetti a fissaggio rapido garantiscono la sicurezza anti-ribaltamento. E' ideata per interventi in ambienti esterni con superfici ruvide e sconnesse



Sollevamento mediante fasce di carico che garantiscono una lunga durata e richiedono poca manutenzione



Zavorramento con blocchi di carico in acciaio verniciato a fissaggio rapido

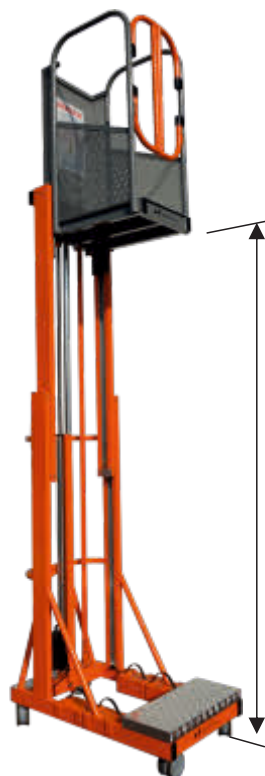

mt. 2,96



mt. 1,84

mt. 1,10

OBBLIGATORIE per l'uso della piattaforma in ambienti esterni

Acquistabili anche successivamente come accessorio:

Codice	Descrizione	Prezzo
SCC UPLIFTST	N°2 staffe stabilizzatrici per uso in ambienti esterni	su richiesta

Codice Articolo	Altezza piattaforma mt.	Altezza di lavoro mt.	Portata max kg.	Tipo di Ruote	Tipo di Freno	Staffe stabilizzatrici comprese	Ingombro trasporto cm.	Peso con batterie kg.	Peso totale con zavorre kg.	Prezzo Euro
PA UPLIFT5	2,96	4,96	120	per interni	freno automatico	no	120 x 215 x 80	90	154	su richiesta
PA UPLIFT5S	2,96	4,96	120	per esterni	freno manuale	no	120 x 215 x 80	90	154	su richiesta
PA UPLIFT5SP	2,96	4,96	200	per esterni	freno manuale	si	120 x 215 x 80	105	169	su richiesta

Piattaforma aerea

Altezza di sollevamento fino a mt 6,62
Portata fino a n° 2 persone massimo kg. 280
Alimentazione elettrica 220V o a batteria 12V

Cod. PA ESTERIA semovente

- ★ Omologazione per uso interno e per ambienti esterni con comandi di azionamento sul cestello
- ★ Compatta e leggera per superare pendenze fino a 35° entra negli ascensori e viene caricata su piccoli furgoni
- ★ Movimento EASY STEER agile in locali interni permette di ruotare su se stessa anche in angoli stretti soli 125 cm.
- ★ Sempre pronta all'uso non richiede alcun montaggio
- ★ Elevazione elettrica ideata per ambienti igienici o alimentari è esente da qualsiasi tipo di manutenzione
- ★ Dotata di chiave di blocco generale macchina e di sistemi di controllo portata, inclinazione e anti-ribaltamento
- ★ Dotata di allarmi sonori e luci lampeggianti nelle funzioni di marcia sollevamento e discesa
- ★ Quadro comandi a terra con centro diagnostico e con joystick comandi da lavoro sulla piattaforma
- ★ Disponibile con batterie ad acido o con batterie AGM al GEL
- ★ Fornita con manuale d'uso e manutenzione
- ★ Collaudo secondo normative italiane ed europee

Un elevatore verticale semovente che si guida e si frena comodamente dal cestello dotata di una piattaforma capace di allungarsi su entrambi i lati. Permette di operare molto rapidamente aumentando la produttività degli operatori e riducendo quindi i costi. Ultra compatta con un peso ridotto ed un ingombro minimo entra negli ascensori ed è ideale per cantieri con spazi ridotti e con portata dei solai limitata. Strumento ideale per operazioni di picking da magazzino o di pulizia e manutenzione ma anche in presenza di gradini, piccole buche, o residui di materiale grazie alla dotazione di sistemi di sicurezza per inclinazione e portata oltre che essere dotata di allarmi visivi e sonori.



NORMA
EN 280

NORMA
 D.Lgs. n° 81
 piattaforme aeree

GARANZIA
2 anni

PORTATA
280 kg

CE

Ruote gommata per terreni impervi



1710 mm



Telaio con guide di inserimento forche per trasporto con muletto



Comandi e indicatori sul cestello movimentazione con joystick



Super compatta per il trasporto su piccoli automezzi e ascensore

Piattaforma aerea

ACCESSORI



Dispositivo per installazione di pannelli in cartongesso

Si applica alla piattaforma in modo regolabile per diverse altezze uomo senza l'uso di utensili.

Permette ad una sola persona di sollevare ed installare pannelli senza alcuna assistenza da terra.

Studiato per sollevare pannelli lunghi fino a mt. 3,65 e con un peso massimo di 40 kg.

Il sollevamento del pannello in posizione orizzontale viene attivato dal cestello mediante la pulsantiera di comando



Quadro comandi a terra con controllo diagnostico

In grado di rilevare anomalie o errori di allerta in area di lavoro o per mal-funzionamento che l'operatore può correggere da solo dotato di:

- Indicatore di carica batteria
- Sistema di discesa di emergenza
- Freno di emergenza a rilascio consente la movimentazione a spinta attivabile in caso di rottura della batteria



Vano batterie apribile



Si gira su se stessa

Con ruote sterzanti è in grado di effettuare una rotazione completa sul proprio asse con un raggio di soli 125 cm.

Freno attivabile dal cestello

Permette di lavorare a ridosso di ostacoli riducendo la possibilità di errori nella movimentazione del mezzo



- Niente più catene da controllare
- Niente più grasso sulla colonna permette di lavorare anche in ambienti igienici o alimentari

Sistema di sollevamento INNOVATIVO non richiede manutenzione

La colonna in lega speciale di alluminio estruso è esente da ogni tipo di manutenzione

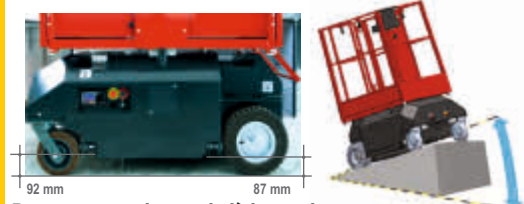

Progettata per i terreni più impervi

Con un'altezza da terra di 8 cm, può superare buche al suolo e residui di materiale a terra oltre che superare gradini o superfici in pendenza fino a 35° per essere caricata comodamente anche su piccoli automezzi



Piattaforme Aeree

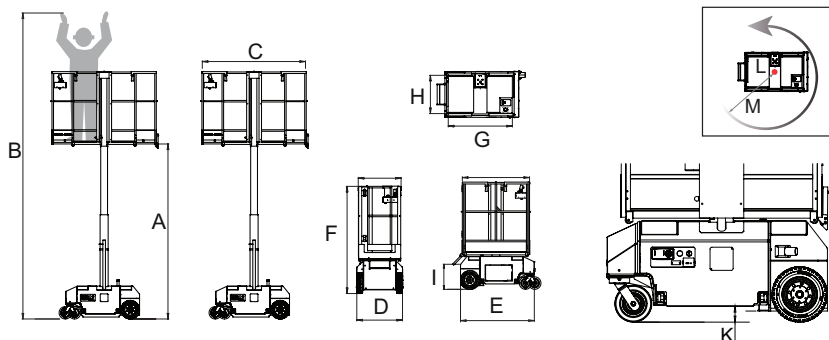

Codice articolo	Altezza piattaforma	Altezza lavoro	Portata massima	Solleva operatori	Solleva operatori	Uso outdoor	Raggio curva	Lunghezza piattaforma	Altezza chiusa	Lunghezza trasporto	Larghezza trasporto	Altezza da terra	Peso con zavorra	Prezzo
	A mt.	B mt.		«CE» n°	«ANSI» n°		M mt.	C mt.	F mt.		D mt.			
PA ESTERIA	2,90	4,90	180	1	—	no	1,25	1,71	1,74	1,19	0,74	0,09	510	su richiesta
PA ESTERIAHD	2,90	4,90	180	1	2	si	1,25	1,71	1,74	1,19	0,74	0,09	550	su richiesta
PA ESTERIAHDT	4,62	6,62	280	2	2	si	1,70	2,37	1,65	1,66	0,76	0,05	1250	su richiesta

Piattaforma aerea

Altezza di sollevamento fino a mt 12,00
Portata per n°1 persona fino kg. 140
Alimentazione elettrica 220 V

Cod. PA PHC

- ★ Omologazione per uso interno ed esterno con stabilizzatori e comandi di azionamento e pulsante di emergenza sul cestello
- ★ Struttura in alluminio assicura il peso ridotto e un'elevata capacità di carico
- ★ Garantisce un montaggio rapido e semplice ed è agile da manovrare in locali interni
- ★ Elevazione elettro-idraulica mediante pistone a doppia cromatura e precamera recupero olio
- ★ Chiave di blocco generale macchina e sensori di corretto stazionamento
- ★ Fornita con manuale d'uso e manutenzione
- ★ Collaudo secondo normative italiane ed europee

Un elevatore verticale capace di grandi prestazioni sia in locali interni che in ambienti esterni ideato per altezze elevate ma particolarmente compatto e con peso contenuto. Grande agilità in spazi ristretti è capace di superare porte convenzionali.

Il sistema costruttivo molto robusto garantisce lunga affidabilità nel tempo.

Made in Germany corrisponde alle direttive di sicurezza vigenti ed è dotato di marcatura CE.



NORMA
EN 280

NORMA
 D.Lgs. n°81
 piattaforme aeree

GARANZIA
2 anni

PORTATA
140 kg

CE

Provvista di valvola di discesa di emergenza attivabile manualmente in caso di guasto idraulico o elettrico della piattaforma



Quadro comandi a terra con chiave di blocco



Telaio con guide di inserimento forche per trasporto con muletto



Azionamento del cestello con comodo interruttore a pedale



Robusti stabilizzatori a vite con sede di riposo sul telaio di base

Piattaforma aerea

ACCESSORI



Gancio per sollevamento gru

Codice **SCC PHO** su richiesta



Telone di
protettivo
in plastica
robusta

Codice **SCC PHT** su richiesta



N° 1 Zavorra aggiuntiva
per l'uso di stabilizzatori corti

Codice **SCC PHZ** su richiesta



Vaschetta attrezzi sul cestello

Codice **SCC PHV** su richiesta



Ruote girevoli
per a massima manovrabilità

Codice **SCC PHRG** su richiesta



Kit zavorre per il telaio base

Codice **SCC PHCI** su richiesta



Presca elettrica 230V a cestello

Codice **SCC PH230V** su richiesta



Leggera e compatta può essere trasportata anche su piccoli automezzi, dispone di grandi ruote a terra con freno di stazionamento e di ruote di scorrimento che permettono di sdraiare la macchina per il trasporto.

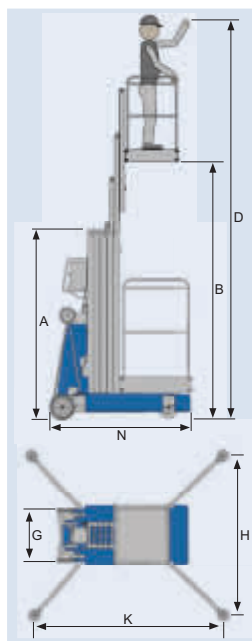

Codice articolo	Altezza piattaforma B mt.	Altezza lavoro D mt.	Portata massima kg.	Altezza chiusa A mt.	Lunghezza trasporto N mt.	Larghezza trasporto G mt.	Velocità di salita sec.	Ingombro estensori K x H cm.	Peso senza zavorra kg	Peso con zavorra kg	Prezzo
											Euro
PA PHC650	4,50	6,50	140	1,98	1,26	0,77	28	204 x 195	250	294	su richiesta
PA PHC800	6,00	8,00	140	1,98	1,32	0,77	26	243 x 228	280	354	su richiesta
PA PHC940	7,45	9,45	140	1,98	1,38	0,77	21	273 x 255	300	384	su richiesta
PA PHC1100	8,85	10,85	140	1,98	1,44	0,77	26	324 x 310	330	414	su richiesta
PA PHC1200	10,00	12,00	135	1,98	1,44	0,77	26	367 x 347	345	429	su richiesta

Piattaforma aerea

Altezza di sollevamento fino a mt 10,80
Portata per n°1 persona fino kg. 140
Alimentazione elettrica 220 V

Cod. PA PHC-HI

- ★ Ideata per uso in locali d'interni, è allestita su banco auto-portante privo di stabilizzatori
- ★ Si posiziona facilmente anche negli spazi più angusti come un normale «transpallet» grazie alla barra di traino montata su ruote girevoli
- ★ Stazionamento del banco a terra immediato attraverso semplice apertura valvola di pompaggio
- ★ Una volta appoggiata a terra è già pronta all'uso evitando così errori di stabilizzazione
- ★ Elevazione elettro-idraulica mediante pistone a doppia cromatura e precamera recupero olio
- ★ Chiave di blocco generale macchina
- ★ Fornita con manuale d'uso e manutenzione
- ★ Collaudo secondo normative italiane ed europee

Un elevatore verticale montato su un banco a rotelle auto-portante che non richiede l'uso di stabilizzatori. Ideato per garantire particolare agilità in spazi d'interni è in grado di avvicinarsi il più possibile alla superficie di lavoro.

Il sistema costruttivo molto robusto garantisce lunga affidabilità nel tempo.

Made in Germany corrisponde alle direttive di sicurezza vigenti ed è dotato di marcatura CE.



Piattaforma autoportante senza stabilizzatori

Sempre pronta all'uso

Si muove e si posiziona facilmente come un transpallet



Quadro comandi a terra con chiave di blocco



Stazionamento a terra immediato sbloccando valvola di pompaggio



Azionamento del cestello con comodo interruttore a pedale



Movimentazione agile e facile con barra di traino transpallet

Piattaforma aerea



Ideata per lavorazioni in spazi ristretti dove è necessario garantire un corridoio di passaggio senza impedimenti come per i supermercati, i centri commerciali ma anche negozi o magazzini verticali

Senza stabilizzatori e' sempre pronta all'uso !

ACCESSORI



Gancio per sollevamento gru

Codice SCC PHO **su richiesta**

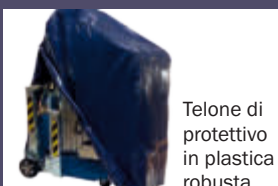

Telone di protettivo in plastica robusta

Codice SCC PHT **su richiesta**



Vaschetta attrezzi sul cestello

Codice SCC PHV **su richiesta**



Presca elettrica 230V a cestello

Codice SCC PH230V **su richiesta**

Codice articolo	Altezza piattaforma B mt.	Altezza lavoro D mt.	Portata massima kg.	Altezza chiusa A mt.	Lunghezza trasporto S mt.	Lunghezza banco portante F mt.	Larghezza trasporto G mt.	Velocità di salita sec.	Peso con zavorra kg	Prezzo Euro
PA PHCHI650	4,55	6,57	140	1,95	1,61	1,37	0,79	26	650	su richiesta
PA PHCHI800	6,00	8,00	140	1,98	1,61	1,37	0,79	26	678	su richiesta
PA PHCHI940	7,40	9,40	140	1,98	1,61	1,37	0,79	24	715	su richiesta
PA PHCHI1100	8,80	10,80	140	1,98	1,67	1,43	0,89	26	825	su richiesta

Sollevatore per materiali

Altezza max raggiungibile mt 23,80

Portata fino a 199 kg.

Alimentazione elettrica 230V

Cod. SOL LIFT

- ★ Rampa di salita realizzata totalmente in alluminio costruita da tubi montanti in profilo alettato uniti da tubi quadri distanziati ogni 50 cm.
- ★ Robusto collegamento tra i vari elementi di prolunga con innesti a baionetta rinforzati e bloccaggio mediante bulloni e golfari
- ★ Gruppo di sollevamento con avvolgicavo per 50 mt. di cavo in acciaio provvisto di sistema di anti-detensionamento del cavo
- ★ Sollevamento mediante motore elettrico asincrono trifase a 230V da 1,8 Kw.
- ★ Azionamento a 3 velocità:
 Pos.1 = 120 kg. max -Velocità 35 mt/min
 Pos.2 = 160 kg. max -Velocità 30 mt/min
 Pos.3 = 200 kg. max -Velocità 25 mt/min
- ★ Sistema frenante ad inverter Simens con moto-riduttore adatto per materiale delicato
- ★ Finecorsa a radiofrequenza a 24V in salita e discesa
- ★ Pulsantiera di azionamento a norma CE con comandi a 24V munita di cavo elettrico lungo mt. 3
- ★ Costruito secondo direttiva macchine 2006/42/CE
- ★ Manuale d'uso e manutenzione

NORMA

D.Lgs. n°81
sollevatori materiale

GARANZIA

2 anni

PORTATA

199 kg

CE



Solleva materiali di ogni tipo è certificato CE

Sicurezza anti-caduta ad arresto automatico in caso di rottura fune

Sistema frenante con moto riduttore elettrico trifase indicato anche per traslochi evita contraccolpi ai mobili

Ideale per sollevare pannelli fotovoltaici



Tabella di riferimento inclinazione rampa salita e posizione rompi-tratta



Elevazione a comando elettrico con pulsantiera di azionamento



Gruppo provvisto di carrello su ruote per un facile trasporto a carriola



Elemento di testata con carrucola di rinvio fune

Sollevatore per materiali



Gruppo motore amovibile aggancio rapido

180 cm

Gruppo motore provvisto di ruote per lo spostamento a carriola è costituito da:

- Motore elettrico ed inverter
- Pulsantiera di comando a terra
- Elemento di base lungo mt. 1,8
- Carrello elevatore
- Testata terminale con carrucola di rinvio fune

Codice	Descrizione
SOL LIFBACO	Gruppo motore amovibile
	Velocità 25 mt/min

Elementi intermedi di prolunga connessione con baionetta e golfari disponibili in diverse lunghezze:

- mt. 0,5
- mt. 1,0
- mt. 2,0

larghezza 66 cm

Codice	lunghezza
SOL LIFPRO5	mt. 0,5
SOL LIFPRO10	mt. 1,0
SOL LIFPRO20	mt. 2,0

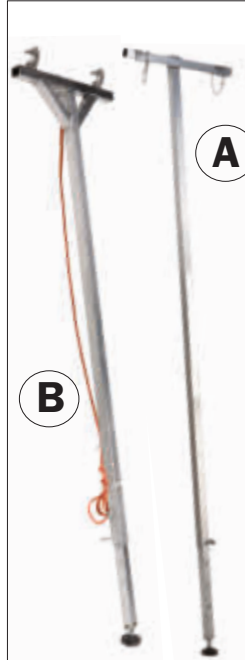

A) Rompitratte con filo telescopico necessario oltre i mt 8 di sviluppo

B) Rompitratte intermedio aggiuntivo necessario oltre i mt 16 di sviluppo

Codice	lunghezza
SOL LIFROTEL	mt. 2,7 - 4,9
SOL LIFROINT	mt. 2,2 - 3,7



Dispositivo d'appoggio a terra mobile su ruote provvisto di n° 2 stabilizzatori e livellatori a vite consente di effettuare lo spostamento laterale della struttura e di compensare piccoli dislivelli

Codice	Descrizione
SOL LIFRUOT	con ruote e livellatori

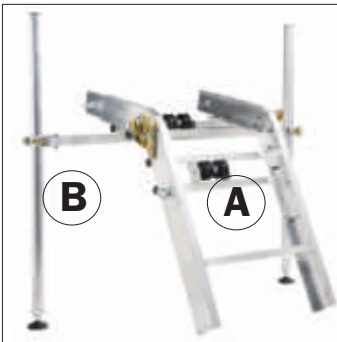

A) Dispositivo a curva consente di posizionare l'elemento terminale in modo lineare o con angolo regolabile da 25° a 45°

B) Dispositivo cavalletto di sostegno curva ad altezza regolabile in alluminio

Codice	Descrizione
SOL LIFCURV	dispositivo curva
SOL LIFCAV	cavalletto regolabile

Codice	lunghezza
SOL LIFROTEL	mt. 2,7 - 4,9
SOL LIFROINT	mt. 2,2 - 3,7

ACCESSORI : Pianali, piattaforme e gabbie di sollevamento



chiuso

aperto

Pianale ad inclinazione variabile con sponde ribaltabili, peso kg. 24

(non compatibile con curva)

Codice	Dimensioni
SOL LIFPIV	cm. 60x40x27



chiuso

aperto

Pianale ad inclinazione variabile e piano girevole con sponde ribaltabili, peso kg. 43

(non compatibile con curva)

Codice	Dimensioni
SOL LIFPGI	cm. 60x40x27



chiuso

aperto

Benna ribaltabile utile per sollevare materiale informe o sabbioso, peso kg. 30

(non compatibile con curva)

Codice	Dimensioni
SOL LIFBEN	Litri 120



Pianale con sponde laterali utile per sollevare tegole o mattoni, peso kg. 15

(compatibile con curva)

Codice	Dimensioni
SOL LIFPTEG	cm. 54x37x82



Pianale utile per sollevare lastre o pannelli, peso kg. 38

(compatibile con curva)

Codice	Dimensioni
SOL LIFPLAST	cm. 40x150x100

Codici articolo		SOL LIFT 1	SOL LIFT 2	SOL LIFT 3	SOL LIFT 4	SOL LIFT 5	SOL LIFT 6	SOL LIFT 7	SOL LIFT 8	SOL LIFT 9	SOL LIFT 10
LUNGHEZZA TOTALE SLITTA	mt.	5,80	7,80	9,80	11,80	13,80	15,80	17,80	19,80	21,80	23,80
ALTEZZA VERTICALE IN USO CON INCLINAZIONE 75°	mt.	5,60	7,53	9,46	11,40	13,33	15,26	17,20	19,13	21,06	22,99
SOL LIFBACO	Gruppo di sollevamento completo	n° 1	1	1	1	1	1	1	1	1	1
SOL LIFPRO20	Prolunga di lunghezza mt. 2	n° 2	3	4	5	6	7	8	9	10	11
SOL LIFROTEL	Rompi-tratta telescopico oltre 8 mt.	n° no	no	si	si	si	si	si	si	si	si
SOL LIFROINT	Rompi-tratta intermedio oltre 16 mt.	n° no	no	no	no	no	no	si	si	si	si
	Peso totale	kg 106	115	124	133	142	151	160	169	178	187
	Prezzo totale COMPLETO	€ su richiesta	su richiesta	su richiesta	su richiesta	su richiesta	su richiesta	su richiesta	su richiesta	su richiesta	su richiesta

Sollevatore per materiali

Altezza di sollevamento fino a mt 6,19
Portata utile fino a 250 kg.
Sollevamento ad argano manuale

Cod. SOL LMC

- ★ Montacarichi adatto per lavorazioni sia in locali interni che in ambienti esterni
- ★ Slitta in alluminio e base in acciaio assicura un peso ridotto ed un'elevata capacità di carico
- ★ Garantisce un montaggio rapido e semplice ed è molto agile da manovrare in locali interni
- ★ Elevazione mediante argano manuale
- ★ Fornito con manuale d'uso e manutenzione
- ★ Collaudo secondo normative italiane ed europee

I Montacarichi LMC, sono l'alternativa compatta di grandi prestazioni. Grazie alle dimensioni ed il peso contenuto può spostarsi agilmente e attraversare porte di dimensioni standard, offrendo così la soluzione per la maggior parte delle esigenze comuni. Sono disponibili dei verricelli diversi per adattamento a tutti i tipi di lavori da compiere.

Made in Germany corrisponde alle direttive di sicurezza vigenti ed è dotato di marcatura CE.



Elevazione mediante argano AL-KO professionale a manovella



Consente l'uso di stabilizzatori laterali telescopici (già inclusi oltre mt. 6,0)

Anche per sollevamento vetri disponibili diversi accessori con gancio a ventosa

Sollevatore per materiali



E' possibile ripiegare le barre di sostegno mediante dispositivo con sblocco rapido senza l'ausilio di utensili per consentirne il trasporto anche su piccoli automezzi.

ACCESSORI



Prolunga per forche ad inserimento telescopico con bloccaggio a spina
 Codice **SOL LMFO** **su richiesta**



Gancio a moschettone per barra a ventose verticali
 Codice **SOL BRAG** **su richiesta**



Barra a ventose orizzontale portata massima fino a 200 kg.

Codice **SOL BAVE04** **su richiesta**



Gancio con snodo ruotante per barra a ventose orizzontale

Codice **SOL ABAVE0** **su richiesta**

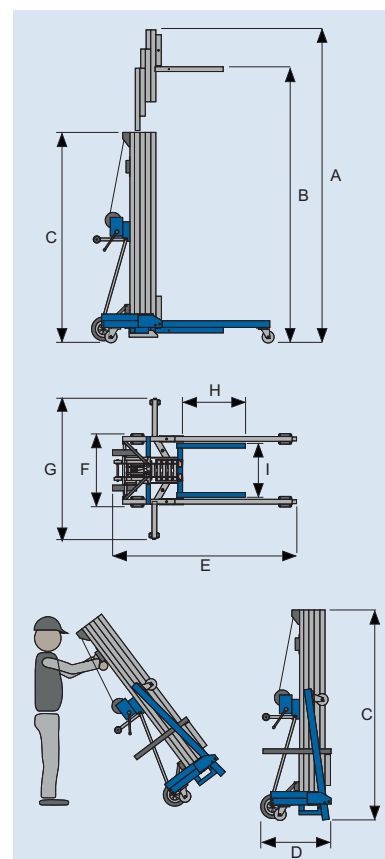

Codice articolo	Altezza MAX sollevam.	Altezza MAX sollevam.	Portata massima	Dimensioni forche H x I cm.	Dimensioni trasporto C x D x F cm.	Lunghezza in uso E mt.	Larghezza MAX in uso G mt.	Stabilizzatori laterali inclusi si/no	Peso senza stabilizzatori laterali kg	Prezzo
	A mt.	B mt.								Euro
SOL LMC280	2,74	2,35	250	65 x 56	160 x 72 x 76	1,46	0,76	NO	95	su richiesta
SOL LMC300	3,36	2,97	250	65 x 56	189 x 72 x 76	1,46	0,76	NO	99	su richiesta
SOL LMC380	3,92	3,53	250	65 x 56	160 x 72 x 76	1,46	0,76	NO	110	su richiesta
SOL LMC450	4,83	4,44	250	65 x 56	189 x 76 x 76	1,46	0,76	NO	118	su richiesta
SOL LMC500	5,12	4,73	250	65 x 56	160 x 76 x 76	1,66	0,76	SI	128	su richiesta
SOL LMC600	6,29	5,90	250	65 x 56	189 x 76 x 76	1,53	1,42	SI	139	su richiesta
SOL LMC620	6,19	5,80	250	65 x 56	160 x 76 x 76	1,73	1,42	SI	153	su richiesta

Sollevatore per materiali

Altezza di sollevamento fino a mt 7,48
Portata utile fino a 300 kg.
Sollevamento in diverse modalità

Cod. SOL LM-LH

- ★ Montacarichi adatto per lavorazioni sia in locali interni che in ambienti esterni
- ★ Slitta in alluminio e base in acciaio assicura il peso ridotto e un'elevata capacità di carico
- ★ Garantisce un montaggio rapido e semplice ed è molto agile da manovrare in locali interni
- ★ Modello LM con elevazione ad argano manuale
- ★ Modello LH con elevazione elettro-idraulica
- ★ Fornito con manuale d'uso e manutenzione
- ★ Collaudo secondo normative italiane ed europee

Il montacarichi nella sua versione classica, garantisce le migliori prestazioni in locali interni e in ambienti esterni, ma con dimensioni di trasporto contenute.

Può essere equipaggiato di tutti i tipi di accessori ed utilizza una slitta con freno automatico integrato che assicura il sollevamento di tutti i carichi fino a 300 kg.

Made in Germany corrisponde alle direttive di sicurezza vigenti ed è dotato di marcatura CE.

Anche per
 sollevamento vetri
 disponibili diversi
 accessori con
 gancio a ventosa



Utilizzabile con stabilizzatori laterali con innesto telescopico ad aggancio rapido
 (Già compresi nelle versioni LM-LE620 e LM-LE750)



Sollevatore per materiali

ACCESSORI



Prolunga per forche ad inserimento telescopico con
 Codice SOL LMFO su richiesta bloccaggio a spina



Gancio a moschettone per
 barra a ventose verticale
 Codice SOL BRAG su richiesta



Barra a ventose orizzontale
 portata massima fino a 200 kg.
 Codice SOL BAVE04 su richiesta



Gancio con snodo ruotante
 per barra a ventose
 orizzontale
 Codice SOL ABAVE0 su richiesta

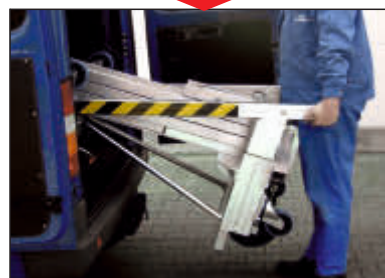

E' possibile ripiegare le barre di sostegno
 mediante dispositivo con sblocco rapido
 senza l'ausilio di utensili per consentirne
 il trasporto anche su piccoli automezzi.

Scegli la tua motorizzazione !

LM



Elevazione ad argano AL-KO
 manuale professionale

LH



Elevazione elettrico-idraulica
 230 V con leve di comando

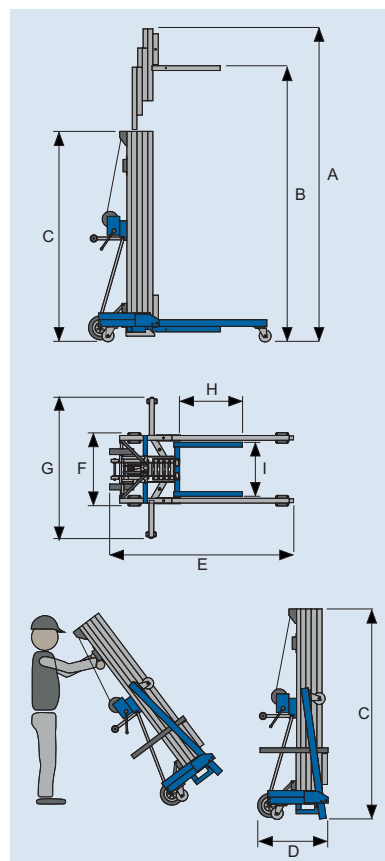

Sollevatore Materiali

Codice articolo	Altezza MAX sollevam.	Altezza MAX sollevam.	Portata massima LM - LH kg.	Dimensioni forche H x I cm.	Dimensioni trasporto C x D x F cm.	Lunghezza in uso E mt.	Larghezza in uso G mt.	Stabilizzatori laterali inclusi si/no	Peso senza stabilizzatori LM - LH kg	Prezzo
	A mt.	B mt.								Euro
SOL LM/LH330	3,31	2,94	300	65 x 56	188 x 76 x 76	1,55	0,76	NO	141 - 200	su richiesta
SOL LM/LH400	3,97	3,58	300	65 x 56	220 x 76 x 76	1,55	0,76	NO	146 - 205	su richiesta
SOL LM/LH475	4,76	4,38	300	65 x 56	188 x 76 x 76	1,76	0,76	NO	165 - 224	su richiesta
SOL LM/LH575	5,73	5,34	300	65 x 56	220 x 76 x 76	1,76	0,76	NO	172 - 230	su richiesta
SOL LM/LH620	6,20	5,82	300	65 x 56	188 x 76 x 76	1,76	1,88	SI	173 - 240	su richiesta
SOL LM/LH750	7,48	7,10	300	65 x 56	220 x 76 x 76	1,87	1,88	SI	185 - 251	su richiesta

ALUWAY - Passerelle di sicurezza in alluminio



**Una soluzione totale
per la messa in conformità
dei camminamenti e dei cambiamenti
di livello nelle aree di lavoro o di passaggio**

Cod. ALUWAY

- ★ Struttura a composizione di moduli indipendenti
- ★ Accoppiamento moduli e fissaggio parapetti mediante apposite piastre e viteria in acciaio INOX anti-ruggine
- ★ Piano di calpestio larghezza mm. 600, 800 e 1200
- ★ Superficie di calpestio disponibile in profilato di alluminio anti-scivolo, grigliato o grecato
- ★ Fermapièdi di altezza 150 mm. in profilo di alluminio con fissaggio rapido ad incastro
- ★ Parapetto completo ad aggancio rapido di altezza 1,10 mt.
- ★ Corrimano ergonomico Ø 51 mm.
- ★ Corrente intermedio paraginocchia Ø 30 mm.
- ★ Robusti profili montanti che conferiscono alla passerella capacità auto-portanti fino a mt. 5,5
- ★ Supporti di sostegno e ancoraggio realizzati in acciaio zincato a caldo, o in alluminio
- ★ Conformità a normative Europee UNI EN 14122-2 e UNI EN 14122-3
- ★ Progettazione e studio tecnico in rendering 3D

Un sistema strutturale combinato di robuste scale e passerelle modulari e autoportanti in alluminio. Totalmente adattabili, sono progettate per la messa in sicurezza di passaggi su coperture fragili, scivolose, non calpestabili o per il superamento di ostacoli.



ALUWAY - Passerelle di sicurezza in alluminio

Un passaggio nella massima sicurezza

La passerella può essere composta dal solo piano di camminamento, ma se provvista anche di parapetti regolamentari e fermapièdi regolamentari diventa un sistema di **protezione collettiva** che consente il transito di operatori anche non specializzati, senza l'utilizzo degli appositi **D.P.I. (Dispositivi di Protezione Individuale)**.

Il parapetto deve essere obbligatoriamente installato sulla passerella quando si accosta ad aree pericolose in cui il passaggio comporta rischi, ovvero quando l'altezza di un'eventuale caduta è maggiore di 500 mm.



Superficie del piano di camminamento con anti-scivolo fornito in funzione delle esigenze del cliente:

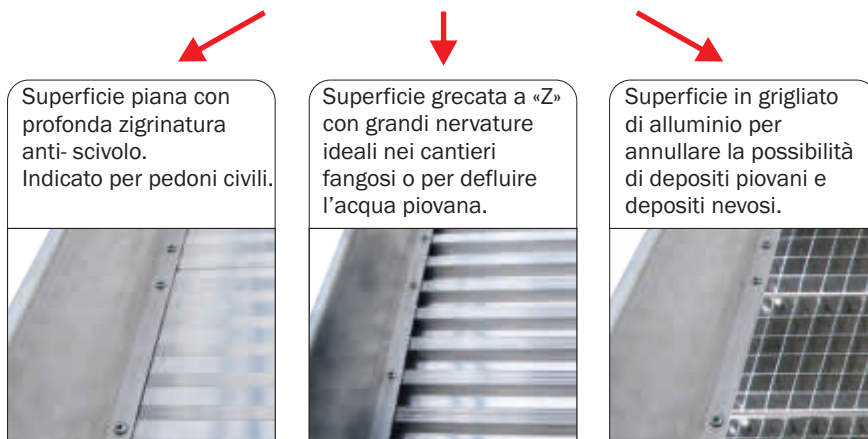

Caratteristiche tecniche conformi a normative Europee



EN 14122-2



EN 14122-3

Comprendono i dispositivi di sicurezza di accesso, permanenti al macchinario con piattaforme di lavoro.

La norma si applica anche alle scale e ai parapetti nella parte dell'edificio in cui è necessario effettuare la manutenzione.

Immagina una soluzione senza confini

Profili con geometria ottimizzata autoportante ad alta resistenza permettono di avere passerelle larghe fino a mt. 1,20 in moduli lunghi fino a mt. 5,50 riducendo così al minimo il numero degli ancoraggi alla copertura.

Il nostro ufficio tecnico è a vostra disposizione, per studiare e realizzare **rendering in 3D** delle soluzioni più adatte alle vostre esigenze, che massimizzano funzionalità ed economicità, in accordo alle normative europee di riferimento **UNI EN 14122**, con la sicurezza di una garanzia decennale rinnovabile, data dall'incorrutibilità del materiale e dalla resistenza della struttura della passerella.



ALUWAY - Passerelle di sicurezza in alluminio



Risolvi la sicurezza anche nelle condizioni più difficili

Le passerelle di sicurezza consentono di creare percorsi di sicurezza, anche in mancanza di punti di appoggio o laddove siano necessarie variazioni di direzione e salti di quota.

Utili per creare passaggi di sicurezza tra coperture non contigue, grazie alla possibilità di avere un interasse massimo tra i punti di appoggio ogni 4,50 mt. oltre i quali, si rendono necessari apposite mensole di sostegno da fissare a parete.

Passerelle pedonali auto-portanti

Prevalentemente usate nei cantieri edili e civili, rappresentano una valida soluzione per garantire la sicurezza degli operatori o del pubblico, durante il passaggio pedonale tra ponteggi, tra prefabbricati, sopra a scavi, canali, sbalzi o cambi di livello.

Dispongono di un parapetto di altezza 1,10 mt. provvisto di corrente intermedio e fermapiè alto 15 cm. Può essere fornito fisso, reclinabile, o estraibile.

Utilizzano robusti profili auto-portanti che consentono di mantenere un interasse massimo tra i punti di appoggio fino a mt. 5 e garantiscono una portata fino a 600 kg.

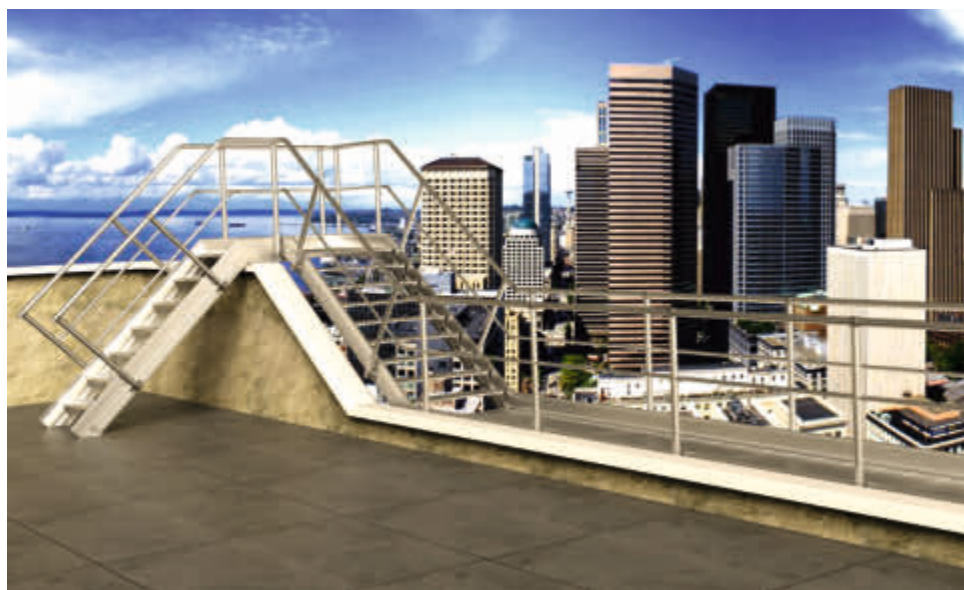

Supera ogni ostacolo

L'integrazione con scale di passaggio progettate ad hoc, permette di adattarsi a superfici con ogni tipo di pendenza o il superamento di ostacoli e volumi tecnici che si interpongono lungo il passaggio (es. tubature, esalatori, o altri impianti).

Il profilo può essere inoltre lavorato senza difficoltà per sovrapporre a cambi di pendenza improvvisi.

ALUWAY - Passerelle di sicurezza in alluminio



Dispositivi di fissaggio e protezioni completamente adattabili in opera

Apposite piastre in acciaio zincato a caldo o in alluminio, consentono il montaggio tra i moduli della passerella ed il fissaggio sulla copertura in modo semplice, utilizzando le apposite scanalature dei profili portanti, che offrono un'ampia possibilità di regolazione e consentono di seguire la conformazione della superficie a cui vengono applicate, adattandosi ad ogni pendenza o cambio di livello per la **perfetta integrazione con ogni tipo di copertura**.

Il montaggio e lo smontaggio del fermapiede è semplice e rapido, grazie allo speciale sistema di fissaggio con incastro a clip, che rende possibile l'installazione di componenti lunghi anche mt. 6,00, utilizzando solamente n° 1 piastrina di fissaggio.



Robuste piastre realizzate 100% in alluminio anti-ruggine consentono un facile collegamento tra i diversi moduli mediante viti e bulloni in acciaio INOX.



Telai di protezione ad installazione rapida mediante supporti in fusione d'alluminio a posizione regolabile durante la messa in opera.



Parapetto realizzato in tubo Ø 50 mm con giunzioni in fusione di alluminio anti-ruggine fisse o snodabili per consentire cambi di direzione e di quota.

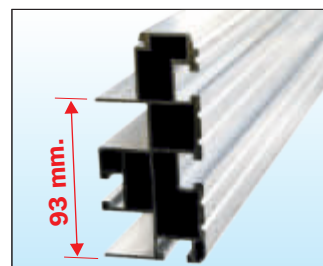

Profilo montante ad alta resistenza auto-portante fino a 6 mt provvisto di tracce guida permette la massima regolazione durante la messa in opera.

Codice	Descrizione	Prezzo €
GA FTC	Coppia piastre di ancoraggio a terra regolabili 1+3 cm	78,00
GA FLG	Supporto per fissaggio su lamiera grecata n° 1	172,00
GA KITGDPS	Kit giunzione dritta per passerella in piano	90,00
GA KITGDPS9	kit giunzione con angolo 90° per passerella in piano	208,00
GA KITGOPS	kit giunzione dritta per passerella in pendenza fino a 35°	90,00
GA KITGTPS	kit giunzione a "T" per passerella in piano	178,00
GA KITGPD	kit giunzione dritta parapetto e intermedio per 1 lato	11,60
GA KITGPS	kit giunzione snodabile parapetto e intermedio per 1 lato	29,50
GA MSF60	Mensola sostegno acciaio zincato mm. 600	490,00
GA MSF80	Mensola sostegno acciaio zincato mm. 800	546,00
GA MSF120	Mensola sostegno acciaio zincato mm. 1200	654,00
GA CANC	Cancello apribile a molla e chiudibile con lucchetto	398,00
GA PCTPS	Parapetto di chiusura terminale passerella	178,00
GA AFER	Piastrina alluminio di fissaggio fermapiede con vite	11,00
GA TFER	Piastra alluminio per chiusura term. fermapiede	22,00

Codice	Descrizione	Prezzo €
GA TPS60	Finitura term. verticale x passerella larga 600	74,00
GA TPS80	Finitura term. verticale x passerella larga 800	86,00
GA TPS100	Finitura term. verticale x passerella larga 1000	110,00
GA TPS120	Finitura term. verticale x passerella larga 1200	134,00
GA TPSRM60	Finitura term. inclinata 15° x passerella larga 600	351,00
GA TPSRM80	Finitura term. inclinata 15° x passerella larga 800	454,00
GA TPSRM100	Finitura term. inclinata 15° x passerella larga 1000	560,00
GA TPSRM120	Finitura term. inclinata 15° x passerella larga 1200	663,00

Viti in **acciaio INOX** anti-ruggine e componenti realizzati completamente in lega di alluminio, per garantire la totale inattaccabilità degli agenti atmosferici e per semplificare le operazioni di manutenzione e di ripristino nel tempo.

Codice articolo	Larghezza modulo mm. interno/esterno	LUNGHEZZA MODULO											
		1,0 mt	1,5 mt	2,0 mt	2,5 mt	3,0 mt	3,5 mt	4,0 mt	4,5 mt	5,0 mt	5,5 mt	6,0 mt	
GA PS60	600 / 670	kg.	16,3	24,5	32,6	40,7	48,8	57,0	65,1	73,2	81,4	89,5	97,6
		€	310,00	565,00	626,00	875,00	937,00	1.192,00	1.254,00	1.502,00	1.564,00	1.799,00	1.861,00
GA PS80	800 / 870	kg.	18,5	27,7	36,9	46,0	55,3	64,5	73,8	83,0	92,2	101,4	110,6
		€	354,00	636,00	714,00	990,00	1.067,00	1.351,00	1.429,00	1.704,00	1.782,00	2.045,00	2.122,00
GA PS100	1000 / 1070	kg.	20,7	30,9	41,2	51,3	61,8	72,0	82,5	92,8	103,1	113,4	123,7
		€	397,00	707,00	801,00	1.104,00	1.198,00	1.509,00	1.603,00	1.906,00	2.000,00	2.290,00	2.384,00
GA PS120	1200 / 1270	kg.	23,0	34,2	45,5	56,9	68,3	80,0	91,0	102,5	113,8	125,3	136,6
		€	441,00	778,00	888,00	1.219,00	1.329,00	1.668,00	1.778,00	2.108,00	2.218,00	2.536,00	2.646,00

Parapetto indipendente singolo		GA PARS 100	GA PARS 150	GA PARS 200	GA PARS 250	GA PARS 300	GA PARS 350	GA PARS 400	GA PARS 450	GA PARS 500	GA PARS 550	GA PARS 600
Parapetto al metro lineare	kg.	4,4	4,9	7,1	7,6	8,2	12,0	14,2	14,7	15,3	17,5	19,0
GA PARS	€	117,00	233,00	266,00	269,00	397,00	400,00	538,00	541,00	668,00	671,00	685,00
GA PARS	€	233,00	266,00	269,00	397,00	400,00	538,00	541,00	668,00	671,00	685,00	688,00
Fermapiede indipendente singolo		GA FER 100	GA FER 150	GA FER 200	GA FER 250	GA FER 300	GA FER 350	GA FER 400	GA FER 450	GA FER 500	GA FER 550	GA FER 600
Fermapiede al metro lineare	kg.	2,0	3,0	4,0	5,0	6,0	6,5	7,5	8,5	9,5	10,5	12,5
GA FER	€	37,00	44,00	74,00	74,00	104,00	104,00	149,00	149,00	178,00	178,00	202,00
GA FER	€	37,00	44,00	74,00	104,00	104,00	149,00	149,00	178,00	178,00	202,00	202,00

ALUSAFE - Parapetti in alluminio

Una linea di parapetti studiata per adattarsi ad ogni tipo di copertura che richiede la messa in sicurezza

NORMA
 EN 14122
 EN 13374

NORMA
 D.Lgs. n° 81
 parapetti di protezione

GARANZIA
 10 anni

PORTATA
 ORIZZONTALI
 ← 300N

Tutti gli elementi del parapetto vengono consegnati come kit completo semplice da installare e senza saldature sul posto

**ASSICURAZIONE
 PRODOTTO**
 Danni a cose e persone
 3.000.000

Cod. ALUSAFE

- ★ Struttura a composizione di moduli indipendenti
- ★ Realizzati in una lega di alluminio che combina leggerezza e solidità ad un'ottima resistenza alla corrosione
- ★ Accoppiamento moduli e fissaggio parapetti mediante viti auto-foranti e grani in acciaio INOX anti-ruggine
- ★ FermapiEDE di altezza 150 mm. in profilo di alluminio
- ★ Parapetto completo amovibile ad installazione rapida di altezza 1,10 mt.
- ★ Puntoni montanti verticali vengono distanziati ogni mt. 1,5
- ★ Corrimano ergonomico in tubolare tondo Ø 51 mm.
- ★ Corrente intermedio paraginocchia Ø 30 mm.
- ★ Supporti di sostegno e ancoraggio realizzati in acciaio zincato a caldo, o in fusione di alluminio
- ★ Conformità a normative Europee ed Internazionali UNI EN 14122-3 - UNI EN 13374
- ★ Progettazione e studio tecnico in rendering 3D
- ★ Libretto di istruzioni e norme d'uso

Ideati per la realizzazione di protezioni collettive su tetti o coperture dotate di macchinari che richiedono la presenza di operatori per la manutenzione, oppure in caso di edifici che richiedano facile accesso al tetto da parte di personale specializzato autorizzato (N.B. non accessibile al pubblico).

Gli elementi del parapetto permettono una grande adattabilità e si accoppiano formando moduli standard di 3 metri di lunghezza, tuttavia è possibile richiedere dei componenti speciali di misure diverse.



Codice	Descrizione componenti	Prezzo c
PR GDA	Kit giunzione dritta per parapetto	6,40
PR GDB	Kit giunzione dritta per corrente intermedio	5,20
PR FER PT	Kit giunzione dritta fermapiEDE	6,80
PR GSA	Kit giunzione snodabile per parapetto	17,30
PR GSB	Kit giunzione snodabile per corrente intermedio	12,20
PR CANC	Cancello c/chiusura automatica a molla senza fermapiEDE	476,00
PR GANGD4	Spessore 4 cm per fissaggio verticale su vellete sporgenti	12,50
PR TAPP050	Tappo di chiusura terminale parapetto	4,00
PR TAPP030	Tappo di chiusura terminale corrente intermedio	3,50

ALUSAFE - Parapetti in alluminio

N.B. Il fermapiede è obbligatorio nel momento in cui l'altezza del bordo perimetrale del tetto dell'edificio è inferiore a **150 mm**.

I dispositivi di protezione individuale devono essere inclusi nel dossier di intervento ulteriore di lavoro **D.I.U.O.** L'altezza minima del parapetto deve essere di **1000 mm**, dalla superficie di calpestio mentre lo spazio libero sotto il corrimano non deve superare i **500 mm** di altezza.

La distanza tra i montanti deve essere preferibilmente limitata a **1500 mm**. in ogni caso se questa distanza è necessariamente superiore uno studio di calcolo deve essere in accordo alla resistenza strutturale dei montanti e dei dispositivi di ancoraggio.

Sono inoltre conformi alle norme **EUROPEE** e **INTERNAZIONALI**:

- **UNI EN 13374:2004**
Sistemi temporanei di protezione dei bordi, specifica di prodotto, metodi di prova.
- **UNI EN 14122-3**
Mezzi di accesso permanenti al macchinario, scale, scale a castello e parapetti

I parapetti FRIGERIO sono costruiti e progettati in accordo alla **NORMA ITALIANA: Decreto Legislativo n.81 del 9/4/2008**, l'art. 126 "Parapetti", allegato IV "Requisiti dei luoghi di lavoro", allegato XVIII "Viabilità nei cantieri, ponteggi e trasporto di materiali"

Parapetto con fissaggio ribaltabile

Disponibili solo in versione dritta, vengono fissati alla struttura mediante tasselli meccanici dimensionati appositamente o mediante barre filettate e resina chimica bi-componente.

Possono essere installati su coperture piane o con una pendenza massima di 5°, oppure su superfici verticali all'interno della parete mediante gli appositi elementi di fissaggio.

Questo guarda corpo è ribaltabile ed è stato ideato per edifici dove le esigenze estetiche obbligano a mascherare interamente il dispositivo di protezione.

Parapetto ribaltabile fissaggio a parete

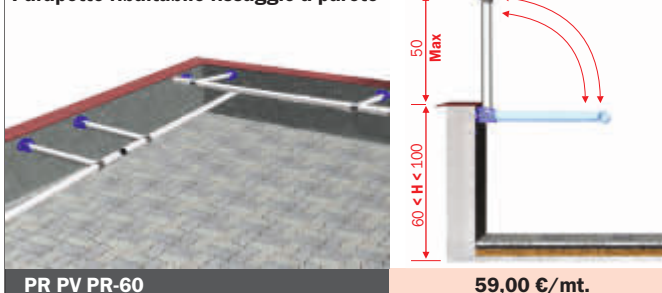

PR PV PR-60

59,00 €/mt.

Parapetto ribaltabile fissaggio in piano

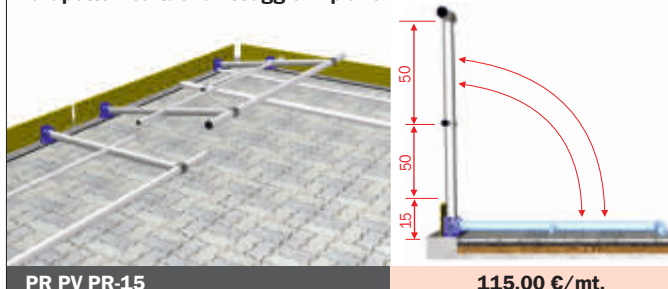

PR PV PR-15

115,00 €/mt.

Parapetto ribaltabile fissaggio a parete

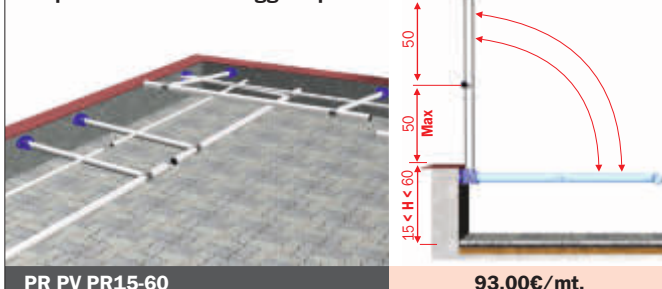

PR PV PR15-60

93,00 €/mt.

Parapetto con telaio autoportante

Non altera l'integrità della copertura perchè non deve essere fissato e tutte le superfici di appoggio sono ricoperte da uno strato di neoprene che garantiscono proprietà anti-scivolo e anti-graffio.

I montanti vengono inseriti in una base in alluminio che funge da giuntura con il braccio orizzontale, la cui estremità viene fissata ad un contrappeso in calcestruzzo del peso di 25 kg. che impedisce il ribaltamento e lo spostamento dello stesso.

Questo tipo di parapetto è indicato per coperture piane o con una pendenza massima di 5° e dotate di veletta per l'appoggio del parapetto.

in caso di mancanza della veletta, il parapetto dovrà essere posizionato ad almeno 1,5 mt. dal bordo del fabbricato e dovrà essere completato con una tavola fermapiede.



Piastra autoportante

Permette la giunzione tra il puntone verticale del parapetto ed il tubo orizzontale di sostegno bloccato a terra dal contrappeso.

Parapetto autoportante inclinato

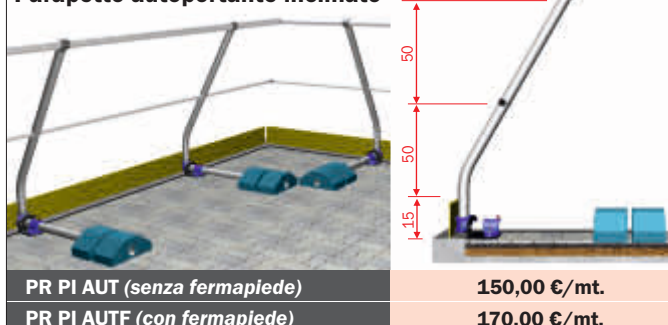

PR PI AUT (senza fermapiede)

150,00 €/mt.

PR PI AUTF (con fermapiede)

170,00 €/mt.

Parapetto autoportante dritto

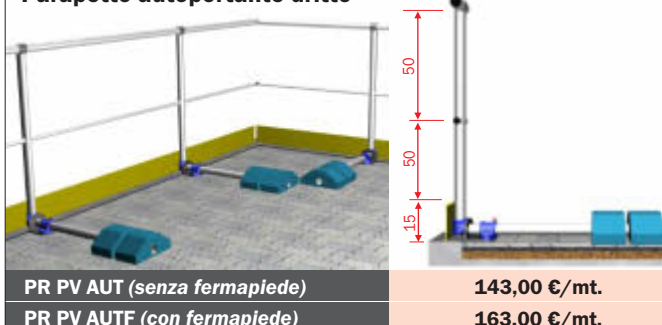

PR PV AUT (senza fermapiede)

143,00 €/mt.

PR PV AUTF (con fermapiede)

163,00 €/mt.

ALUSAFE - Parapetti in alluminio

NORMA
EN 14122
EN 13374
NORMA
D.Lgs. n° 81
 parapetti di protezione

GARANZIA
10 anni
PORTATA

 ORIZZONTALI
 ← **300N**

Disponibili in versione dritta e inclinata, vengono fissati alla struttura con tasselli meccanici dimensionati appositamente o con barre filettate resina chimica bi-componente. Possono essere installati sia all'interno che all'esterno della parete verticale, oppure sotto copertina o veletta, mediante gli appositi elementi di fissaggio.

Parapetto verticale con piastra angolare per fissaggio a parete o sotto copertina

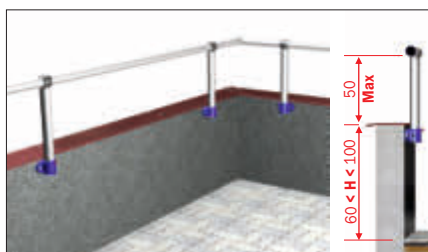

Applicabile a coperture con veletta $60 < H < 100$ cm.

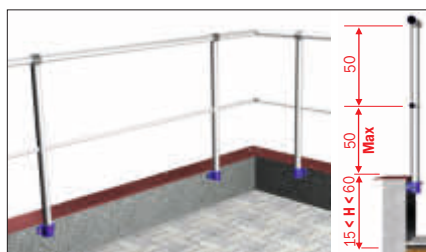
PR PVPA-60
50,00 €/mt.

Applicabile a coperture con veletta $15 < H < 60$ cm.

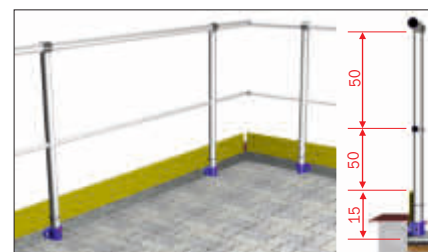
PR PVPA15-60
65,00 €/mt.

Applicabile a coperture con veletta $H < 15$ cm.

PR PVPA-15
88,00 €/mt.

Parapetto inclinato con piastra angolare per fissaggio a parete o sotto copertina

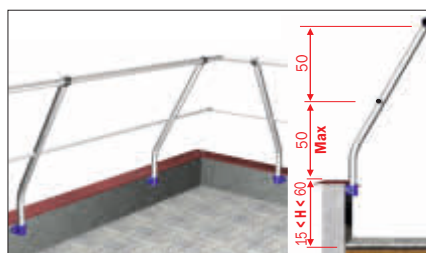

Applicabile a coperture con veletta $60 < H < 100$ cm.

PR PIPA-60
58,00 €/mt.

Applicabile a coperture con veletta $15 < H < 60$ cm.

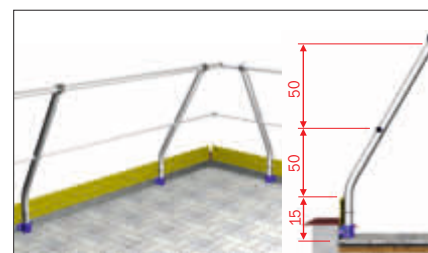
PR PIPA15-60
74,00 €/mt.

Applicabile a coperture con veletta $H < 15$ cm.

PR PIPA-15
97,00 €/mt.

N.B. I prezzi esposti considerano la fornitura di componenti sfusi e tubolari di lunghezza 6 mt. collegati in modo lineare comprensivi di giunzioni dritte e predisposti per l'assemblaggio secondo il progetto di messa in opera, realizzato dal nostro ufficio tecnico. I prezzi esposti pertanto non comprendono i puntoni terminali per la chiusura del segmento ed i raccordi ad angolo o snodabili necessari per seguire profili angolari, cambi di livello e pendenze i quali vengono sempre quotati a parte in base al caso specifico

ALUSAFE - Parapetti in alluminio

NORMA
EN 14122
EN 13374
NORMA
D.Lgs. n° 81
 parapetti di protezione

GARANZIA
10 anni
PORTATA

 ORIZZONTALI
 ← **300N**

Disponibili in versione dritta, e inclinata, vengono fissati alla struttura con tasselli meccanici dimensionati appositamente o con barre filettate in resina chimica bi-componente.

La piastra di aggancio dritta consente di installare parapetti su una superficie piana.

Parapetto verticale con piastra dritta per fissaggio in piano



Applicabile a coperture con veletta $60 < H < 100$ cm.

PR PVPD-60
62,00 €/mt.

Applicabile a coperture con veletta $15 < H < 60$ cm.

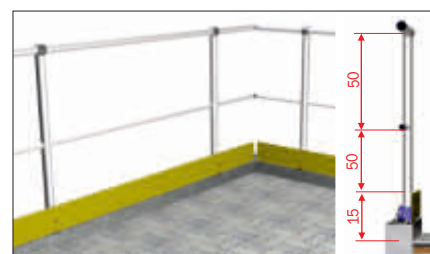
PR PVPD15-60
77,00 €/mt.

Applicabile a coperture con veletta $H < 15$ cm.

PR PVPD-15
99,00 €/mt.

Parapetto inclinato con piastra dritta per fissaggio in piano

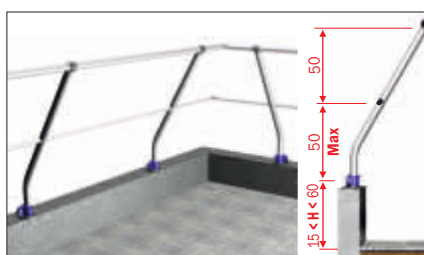

Applicabile a coperture con veletta $60 < H < 100$ cm.

PR PIPD-60
70,00 €/mt.

Applicabile a coperture con veletta $15 < H < 60$ cm.

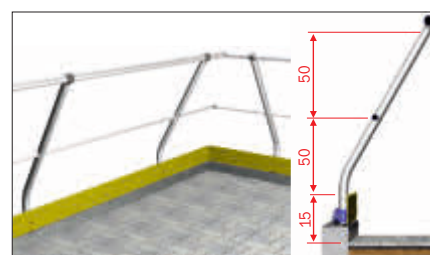
PR PIPD15-60
86,00 €/mt.

Applicabile a coperture con veletta $H < 15$ cm.

PR PIPD-15
107,00 €/mt.

N.B. I prezzi esposti considerano la fornitura di componenti sfusi e tubolari di lunghezza 6 mt. collegati in modo lineare comprensivi di giunzioni dritte e predisposti per l'assemblaggio secondo il progetto di messa in opera, realizzato dal nostro ufficio tecnico. I prezzi esposti pertanto non comprendono i puntoni terminali per la chiusura del segmento ed i raccordi ad angolo o snodabili necessari per seguire profili angolari, cambi di livello e pendenze i quali vengono sempre quotati a parte in base al caso specifico

Scala 4047 - Fissa con gabbia di protezione alla schiena

Con protezione d'uscita di mt. 1,10

Cod. 4047

- ★ Pioli quadrati anti-scivolo in alluminio mm. 30 x 30 posizionati ad un passo ridotto di mm. 280.
- ★ Attacco piolo-montante con doppia bordatura, interna ed esterna al montante verticale.
- ★ Montanti verticali in profilo estruso mm. 58 x 25.
- ★ Zanche di fissaggio a muro in acciaio zincato a caldo, con fissaggio indipendente dagli anelli della gabbia per consentire la massima regolazione in corso d'opera
- ★ Larghezza esterna scala 520 mm.
- ★ La protezione terminale che prosegue fino a metri 1,10 dal piano d'uscita.
- ★ Uscita allargata a 570 mm. con corrimano su entrambi i lati per favorire un comodo passaggio
- ★ Diametro arco della gabbia di protezione 600 mm. per normativa D.Lgs.n° 81 e di mm. 700 per normativa ISO 14122-4
- ★ Anelli di giunzione gabbia realizzati in robusto tubo di alluminio a posizione regolabile adattabili in opera.
- ★ Scala fornita con disegno tecnico dettagliato per favorire la verifica di installazione e la messa in opera
- ★ In conformità alle normative vigenti ogni 2 mt. le scale sopportano un carico di 150 kg.
- ★ Anno di produzione e marchio del produttore
- ★ Libretto di istruzioni e norme d'uso

Scala con larghezza maggiorata a 52 cm. e passaggio interno gabbia curato nei particolari e privo di sporgenze per garantire il massimo confort in salita e in discesa.

Le scale 4047 offrono combinazioni versatili adatte a molteplici impieghi e costituiscono una valida soluzione economica per: accesso macchinari, accesso coperture, scale per controlli, manutenzione e pulizia, scale per salire su ciminiera, facciate, silos, piattaforme, carriponte, ecc..



Piolo quadro mm. 30 x 30 anti-scivolo con doppia bordatura

Collegamento del piolo al montante con doppia bordatura, interna ed esterna, per la massima solidità contro urti accidentali ed una lunga durata nel tempo

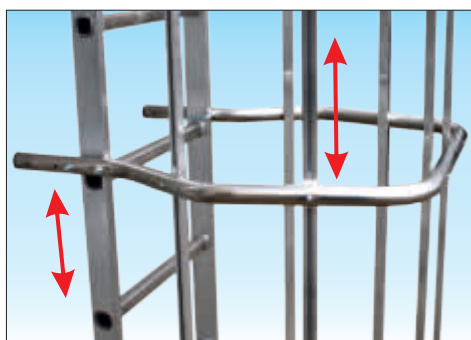

Anelli di giunzione e nervature gabbia completamente regolabili e adattabili in opera

La posizione di fissaggio può essere regolata liberamente in altezza per evitare ostacoli quali: scossaline, cavi elettrici, tubazioni, serramenti ecc..



NORMA

EN 14122

su richiesta

NORMA

D.Lgs. n° 81

scale fisse verticali

GARANZIA

10 anni

PORTATA

150 kg.

2mt

ASSICURAZIONE

PRODOTTO

Danni a cose e persone

3.000.000





fornita con
disegno
tecnico
di messa
in opera

Scala
composta
da moduli
indipendenti
semplifica
il trasporto, lo
stoccaggio e la
messa in opera

Scala 4047 - Moduli di composizione standard

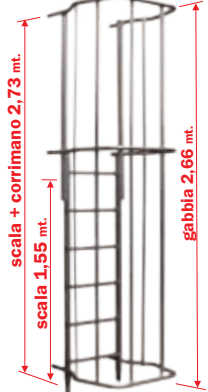

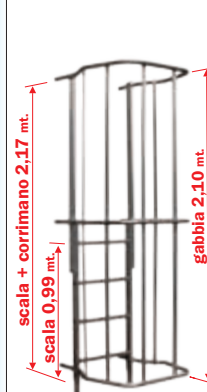

MODULI TERMINALI

- PREZZI NON COMPRESIVI DI ZANCHE DI FISSAGGIO

SMONTATA	MONTATA	SMONTATA	MONTATA	SMONTATA	MONTATA
	 scala + corrimano 2,73 mt. scala 1,55 mt. gabbia 2,66 mt.		 scala + corrimano 2,45 mt. scala 1,27 mt. gabbia 2,38 mt.		 scala + corrimano 2,17 mt. scala 0,99 mt. gabbia 2,10 mt.
SCA 4047 MOT	Completo € 595,00	SCA 4047MOTR	Completo € 566,00	SCA 4047MOTC	Completo € 537,00
SCA 4047 SOT	Solo scala € 254,00	SCA 4047SOTR	Solo scala € 235,00	SCA 4047SOTC	Solo scala € 216,00
Premontaggio gabbia	€ 191,52	Premontaggio gabbia	€ 171,36	Premontaggio gabbia	€ 151,20

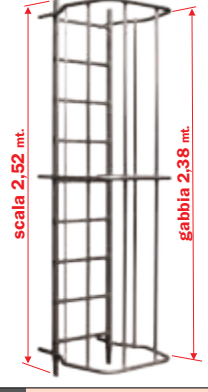

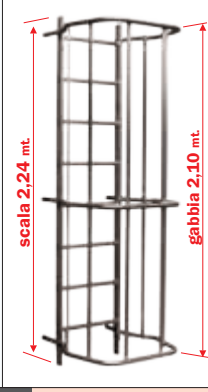



MODULI INTERMEDI

- PREZZI NON COMPRESIVI DI ZANCHE DI FISSAGGIO

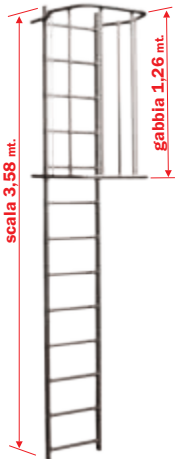
SMONTATA	MONTATA	SMONTATA	MONTATA	MODULO DI SDOPPIAMENTO
	 scala 2,52 mt. gabbia 2,38 mt.		 scala 2,24 mt. gabbia 2,10 mt.	
SCA 4047 MIS	Completo € 542,00	SCA 4047MIS2	Completo € 513,00	SCA 4047 MRP
SCA 4047SC09	Solo scala € 211,00	SCA 4047SC08	Solo scala € 192,00	SCA 4047 MSD
Premontaggio gabbia	€ 171,36	Premontaggio gabbia	€ 151,20	Premontaggio gabbia
				Completo € 1.607,00
				Solo scala € 952,00
				Premontaggio gabbia € 342,72

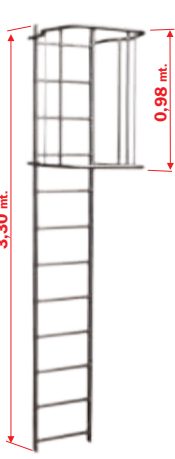
MODULI DI PARTENZA

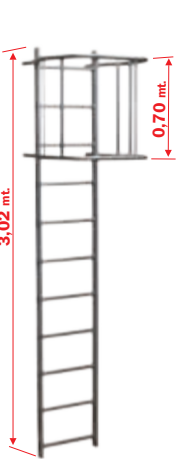
- PREZZI NON COMPRESIVI DI ZANCHE DI FISSAGGIO

SMONTATA	MONTATA	SMONTATA	MONTATA	SMONTATA	MONTATA	
	 scala 3,58 mt. gabbia 1,26 mt.		 3,30 mt. 0,98 mt.		 3,02 mt. 0,70 mt.	
SCA 4047 MP4	Completo € 456,00	SCA 4047 MP3	Completo € 427,00	SCA 4047 MP2	Completo € 398,00	SCA 4047 MP1
SCA 4047SP13	Solo scala € 247,00	SCA 4047SP12	Solo scala € 228,00	SCA 4047SP11	Solo scala € 209,00	
Premontaggio gabbia	€ 90,72	Premontaggio gabbia	€ 70,56	Premontaggio gabbia	€ 40,40	€ 152,00

ZANCHE DI FISSAGGIO

Zanca singola standard 18 cm

In acciaio zincato a caldo per una distanza minima di 18 cm dal muro consente il fissaggio indipendente e regolabile in altezza ed in corso d'opera

SCA 4047 ZFS € 32,00

Zanca singola media da 28 cm a 38 cm



In acciaio zincato a caldo per distanza dal muro regolabile da 28 cm a 38 cm per il superamento di ostacoli, consente il fissaggio indipendente e regolabile in altezza ed in corso d'opera

SCA 4047ZRP1 supp. € 26,00

SCA 4047ZFP1 com. € 58,00

Zanca singola lunga per distanze da 40 cm a 50 cm

In acciaio zincato a caldo per distanza dal muro regolabile da 40 cm a 50 cm per il superamento di ostacoli, consente il fissaggio indipendente e regolabile in altezza ed in corso d'opera

SCA 4047ZRP2 supp. € 30,00

SCA 4047ZFP2 com. € 62,00

Zanca singola speciale per distanze superiori a 50 cm

In acciaio zincato a caldo realizzata su misura per distanza dal muro da 50 cm a 100 cm consente il fissaggio indipendente e regolabile in altezza ed in corso d'opera

SCA 4047 ZS su richiesta

Piastra a terra in alluminio

Piastra doppia per il fissaggio della scala a terra con tasselli (non forniti)

N.B. Utilizzabile solo per necessità particolari perché è consigliato mantenere la scala sollevata da terra per evitare deformazioni dovute a spostamenti del terreno

SCA 4047 PDF € 119,00

Scala 4047 - Configurazioni per altezza piano d'uscita inferiore a 10 mt.



In accordo alle normative italiane D.Lgs. n° 81 è obbligatorio:

Utilizzare appositi D.P.I. anti-caduta e disporre di un'adeguata formazione per gli stessi, quando le scale superano i metri 5 di altezza dal suolo al piano di uscita.

ATTENZIONE

Le scale fisse verticali possono essere soggette a regolamenti regionali aggiuntivi limitanti:

Il decreto regione veneto nr. 97 del 31/01/2012 prevede, piani di riposo o sdoppiamenti ogni massimo mt. 4.

Il decreto regione Toscana nr. 62/R 05 prevede l'obbligo di protezione anti-caduta quanto la scala fissa è più alta di mt. 3 (invece dei mt. 5 previsti dal D.Lgs. n° 81).

Tutte le configurazioni proposte in queste pagine sono realizzate in accordo alle Normative Italiane

NORMA
D.Lgs. n° 81
scale fisse verticali

ITALIANA

Gabbia standard 600 mm.
Pianetto sdoppiamento 600 mm.
Altezza gabbia massima mt. 2,50
Altezza gabbia minima mt. 2,10

Obbligo di installare piani di riposo o sdoppiamenti ogni massimo mt 6 quando la distanza da terra al piano d'uscita supera i mt 10

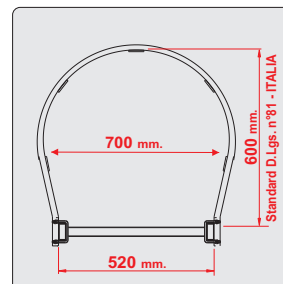

SU RICHIESTA

NORMA
EN 14122

INTERNAZIONALE

Gabbia allargata 700 mm.
Pianetto sdoppiamento 700 mm.
Altezza gabbia massima mt. 3,00
Altezza gabbia minima mt. 2,30

Obbligo di installare piani di riposo o sdoppiamenti ogni massimo mt 6 quando la distanza da terra al piano d'uscita supera i mt 8

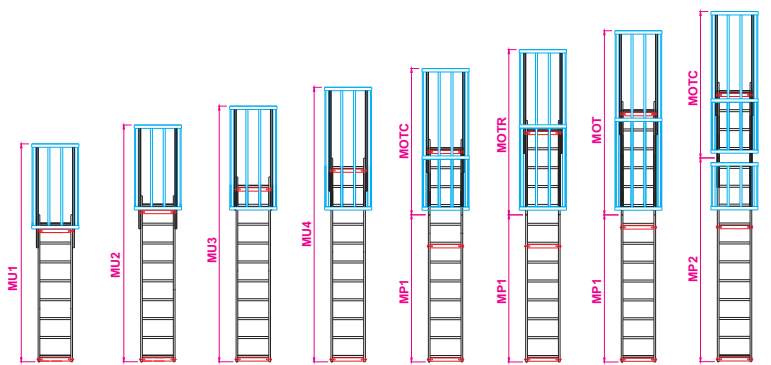
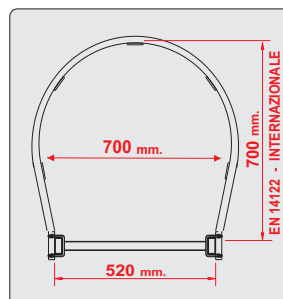

Codice modulo completo	Prezzo € / cad	Codice solo scala	Prezzo € / cad	a 2,34 m da 2,07 m	a 2,62 m da 2,35 m	a 2,90 m da 2,63 m	a 3,18 m da 2,91 m	a 3,46 m da 3,19 m	a 3,74 m da 3,47 m	a 4,02 m da 3,75 m	a 4,30 m da 4,03 m
SCA 4047 MP1	152,00	SCA 4047SP08	152,00					1	1	1	
SCA 4047 MP2	398,00	SCA 4047SP11	209,00								1
SCA 4047 MP3	427,00	SCA 4047SP12	228,00								
SCA 4047 MP4	456,00	SCA 4047SP13	247,00								
SCA 4047 MIS	542,00	SCA 4047SC09	211,00								
SCA 4047 MIS2	513,00	SCA 4047SC08	192,00								
SCA 4047 MOT	595,00	SCA 4047 SOT	254,00							1	
SCA 4047 MOTR	566,00	SCA 4047SOTR	235,00						1		
SCA 4047MOTC	537,00	SCA 4047SOTC	216,00					1			1
SCA 4047ZFS2	64,00	SCA 4047ZFS2	64,00	2	2	3	3	3	3	3	3
TOTALE scala			€	380,00	399,00	482,00	501,00	560,00	579,00	598,00	617,00
		Codice articolo		SCA 4047-1	SCA 4047-2	SCA 4047-3	SCA 4047-4	SCA 4047-5	SCA 4047-6	SCA 4047-7	SCA 4047-8
TOTALE scala con gabbia				589,00	608,00	701,00	807,00	881,00	910,00	939,00	1.127,00
OPZIONALE supplemento montaggio gabbia volume trasporto	€			90,72	90,72	110,88	131,04	151,20	171,36	191,52	201,60
	mt.			1,26	1,26	1,54	1,82	2,10	2,38	2,66	2,80

Prezzo configurazioni elencate in tabella comprese di zanche di fissaggio da 18 cm SCA 4047 ZFS - Piano di riposo o modulo di sdoppiamento ESCLUSI
Configurazioni conformi a D.Lgs.n° 81 - Piano di riposo intermedio o modulo di sdoppiamento tronchi NON RICHiesto

Scala 4047 - Configurazioni per altezza piano d'uscita inferiore a 10 mt.



Fissaggio regolabile degli anelli gabbia mediante cavallotti in acciaio zincato
Garantiscono un robusto fissaggio degli anelli alla scala

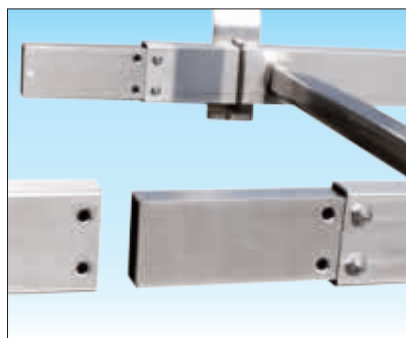

Spinotti di giunzione scala realizzati in robusto profilo rettangolo di alluminio
Garantiscono una lunga affidabilità nel tempo ed evitano la formazione di ruggine

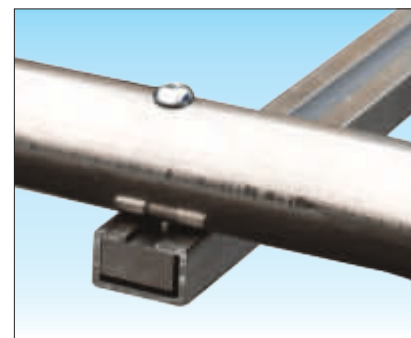

Fissaggio regolabile delle stecche gabbia mediante blocchetti in alluminio
Garantiscono una lunga affidabilità nel tempo ed evitano la formazione di ruggine

Acquista la scala con gabbia smontata

OTTERRAI UN GRANDE RISPARMIO !

Montaggio facile ed intuitivo con libretto di istruzioni dettagliato tempo necessario **15 minuti al metro !**

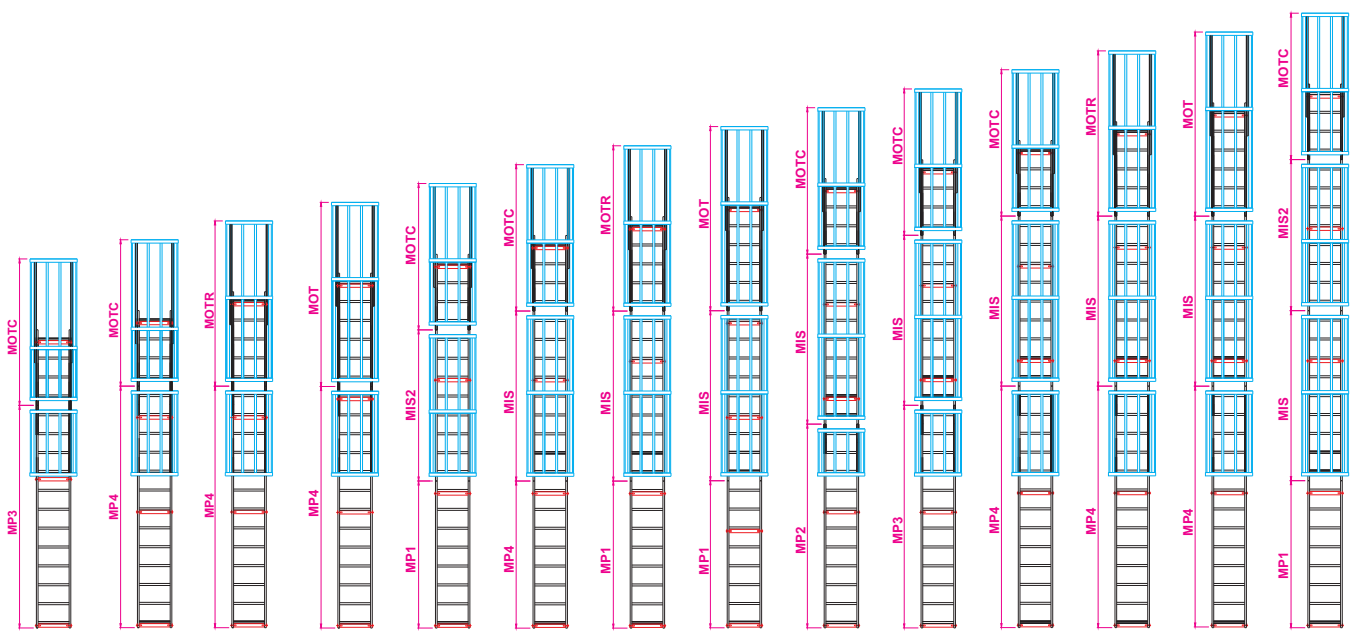

a 4,58 m da 4,31 m	a 4,86 m da 4,59 m	a 5,14 m da 4,87 m	a 5,42 m da 5,15 m	a 5,70 m da 5,43 m	a 5,98 m da 5,71 m	a 6,26 m da 5,99 m	a 6,54 m da 6,27 m	a 6,82 m da 6,55 m	a 7,10 m da 6,83 m	a 7,38 m da 7,11 m	a 7,66 m da 7,39 m	a 7,94 m da 7,67 m	a 8,22 m da 7,95 m
				1	1	1	1		1				1
1									1				
	1	1	1							1	1	1	1
				1	1	1	1	1	1	1	1	1	1
		1	1				1						1
1	1			1	1			1	1	1			1
3	4	4	4	4	4	4	5	5	5	5	5	5	5
636,00	719,00	738,00	757,00	616,00	835,00	854,00	937,00	956,00	975,00	994,00	1.013,00	1.032,00	1.091,00
SCA 4047-9	SCA 4047-10	SCA 4047-11	SCA 4047-12	SCA 4047-13	SCA 4047-14	SCA 4047-15	SCA 4047-16	SCA 4047-17	SCA 4047-18	SCA 4047-19	SCA 4047-20	SCA 4047-21	SCA 4047-22
1.156,00	1.249,00	1.278,00	1.307,00	1.458,00	1.487,00	1.516,00	1.609,00	1.797,00	1.826,00	1.855,00	1.884,00	1.913,00	2.064,00
221,76	241,92	262,08	282,24	302,40	322,56	342,72	362,88	372,96	393,12	413,28	433,44	453,60	473,76
3,08	3,36	3,64	3,92	4,20	4,48	4,76	5,04	5,18	5,46	5,74	6,02	6,30	6,58

Prezzo configurazioni elencate in tabella comprese di zanche di fissaggio da 18 cm SCA 4047 ZFS - Piano di riposo o modulo di sdoppiamento ESCLUSI

Configurazioni conformi a D.Lgs.n° 81 - Piano di riposo intermedio o modulo di sdoppiamento tronchi NON RICHiesto

Scala 4047 - Configurazioni per altezza piano d'uscita superiore a 10 mt.



Modulo di sdoppiamento tronchi SCA 4047 MRP - SCA 4047MRPE

Consente una piattaforma di passaggio intermedia, affiancata alla salita, su cui sostare e riposare il cui accesso è comodo ed immediato.

Il modulo è dotato di gabbia di protezione completa alta mt. 2,10 e può essere aggiunto alle configurazioni standard elencate in tabella, solo in corrispondenza di un modulo intermedio art. SCA 4047 MIS

Per richieste di scale provviste di modulo di sdoppiamento ad altezza personalizzata richiedere preventivo per «Configurazioni personalizzate o fuori standard» compilando il modulo di richiesta a pagina 207

Il modulo di sdoppiamento può essere fornito in conformità alla normativa italiana D.Lgs. n° 81 o in conformità alla normativa europea UNI EN 14122-4

Normativa Italiana D.Lgs.n° 81 con gabbia smontata		
SCA 4047MRPS	Supplemento alla scala	€ 1.065,00
SCA 4047 MRP	Prezzo di ricambio	€ 1.607,00

Normativa Europea EN 14122 con gabbia smontata		
SCA 4047MRPZ	Supplemento alla scala	€ 1.124,00
SCA 4047MRPE	Prezzo di ricambio	€ 1.666,00

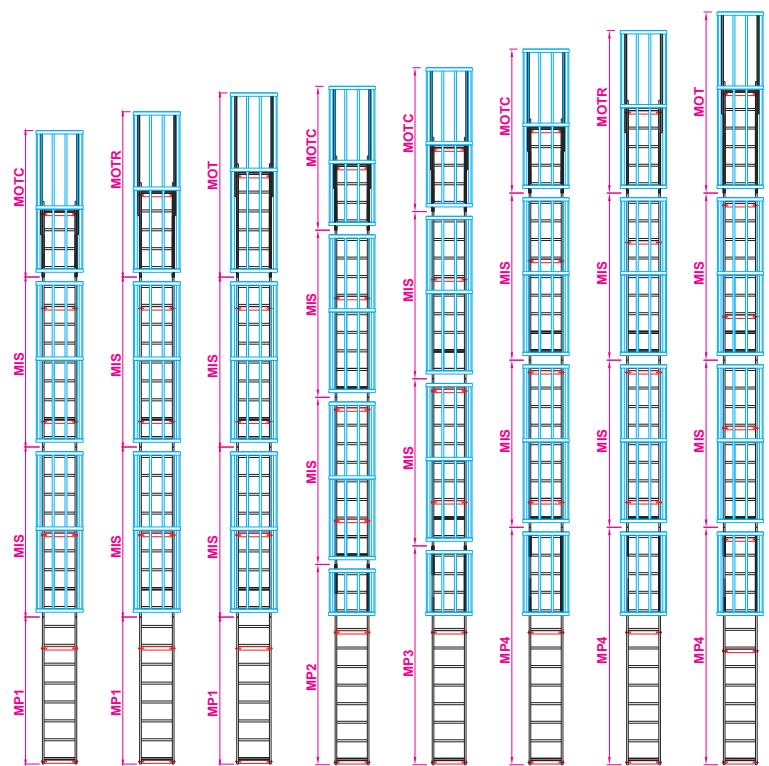

ATTENZIONE:

Per scale con piano di uscita ad altezza superiore a 10 mt. conformi alla norma Italiana D.Lgs.n° 81 è obbligatorio interrompere la salita ogni 6 mt. utilizzando un piano di riposo ribaltabile art. SCA 4047 PR oppure un modulo di sdoppiamento tronchi art. SCA 4047 MRP

Per scale con piano di uscita ad altezza superiore a 8 mt. conformi alla norma europea EN14122 è obbligatorio interrompere la salita ogni 6 mt. utilizzando un piano di riposo ribaltabile art. SCA 4047 PRS oppure un modulo di sdoppiamento tronchi art. SCA 4047 MRPE

Codice modulo completo	Prezzo € / cad	Codice solo scala	Prezzo € / cad	a 8,50 m	a 8,78 m	a 9,06 m	a 9,34 m	a 9,62 m	a 9,90 m	a 10,18 m	a 10,46 m
				da 8,23 m	da 8,51 m	da 8,79 m	da 9,07 m	da 9,35 m	da 9,63 m	da 9,91 m	da 10,19 m
SCA 4047 MP1	152,00	SCA 4047SP08	152,00	1	1	1					
SCA 4047 MP2	398,00	SCA 4047SP11	209,00				1				
SCA 4047 MP3	427,00	SCA 4047SP12	228,00					1			
SCA 4047 MP4	456,00	SCA 4047SP13	247,00						1	1	1
SCA 4047 MIS	542,00	SCA 4047SC09	211,00	2	2	2	2	2	2	2	2
SCA 4047 MIS2	513,00	SCA 4047SC08	192,00								
SCA 4047 MOT	595,00	SCA 4047 SOT	254,00			1					1
SCA 4047MOTR	566,00	SCA 4047SOTR	235,00		1					1	
SCA 4047MOTC	537,00	SCA 4047SOTC	216,00	1			1	1	1		
SCA 4047ZFS2	64,00	SCA 4047ZFS2	64,00	5	5	6	6	6	6	6	6
TOTALE scala			€	1.110,00	1.129,00	1.212,00	1.231,00	1.250,00	1.269,00	1.288,00	1.307,00
		Codice articolo		SCA 4047-23	SCA 4047-24	SCA 4047-25	SCA 4047-26	SCA 4047-27	SCA 4047-28	SCA 4047-29	SCA 4047-30
TOTALE scala con gabbia -				2.093,00	2.122,00	2.215,00	2.403,00	2.432,00	2.461,00	2.490,00	2.519,00
OPZIONALE supplemento montaggio gabbia volume trasporto	€			493,92	514,08	534,24	544,32	564,48	584,64	604,80	624,96
	mt.			6,86	7,14	7,42	7,56	7,84	8,12	8,40	8,68

Prezzo configurazioni elencate in tabella comprese di zanche di fissaggio da 18 cm SCA 4047 ZFS - Piano di riposo o modulo di sdoppiamento ESCLUSI

Configurazioni conformi a D.Lgs.n° 81 - Piano di riposo intermedio o modulo di sdoppiamento tronchi OBBLIGATORIO art. SCA 4047 PRC/SCA 4047 PRS o SCA 4047 MRP/SCA 4047 MRPE

Scala 4047 - Configurazioni per altezza piano d'uscita superiore a 10 mt.



Pianetto di riposo SCA 4047 PR / SCA 4047 PRS

Il piano di riposo consiste in un pianetto in alluminio ribaltabile, fornito di un cintino in nylon per poterlo sollevare durante la discesa e richiudere durante la salita.

SCA 4047 PR	Normativa Italiana D.Lgs.n° 81	€ 360,00
SCA 4047 PRS	Normativa Europea EN14122	€ 419,00

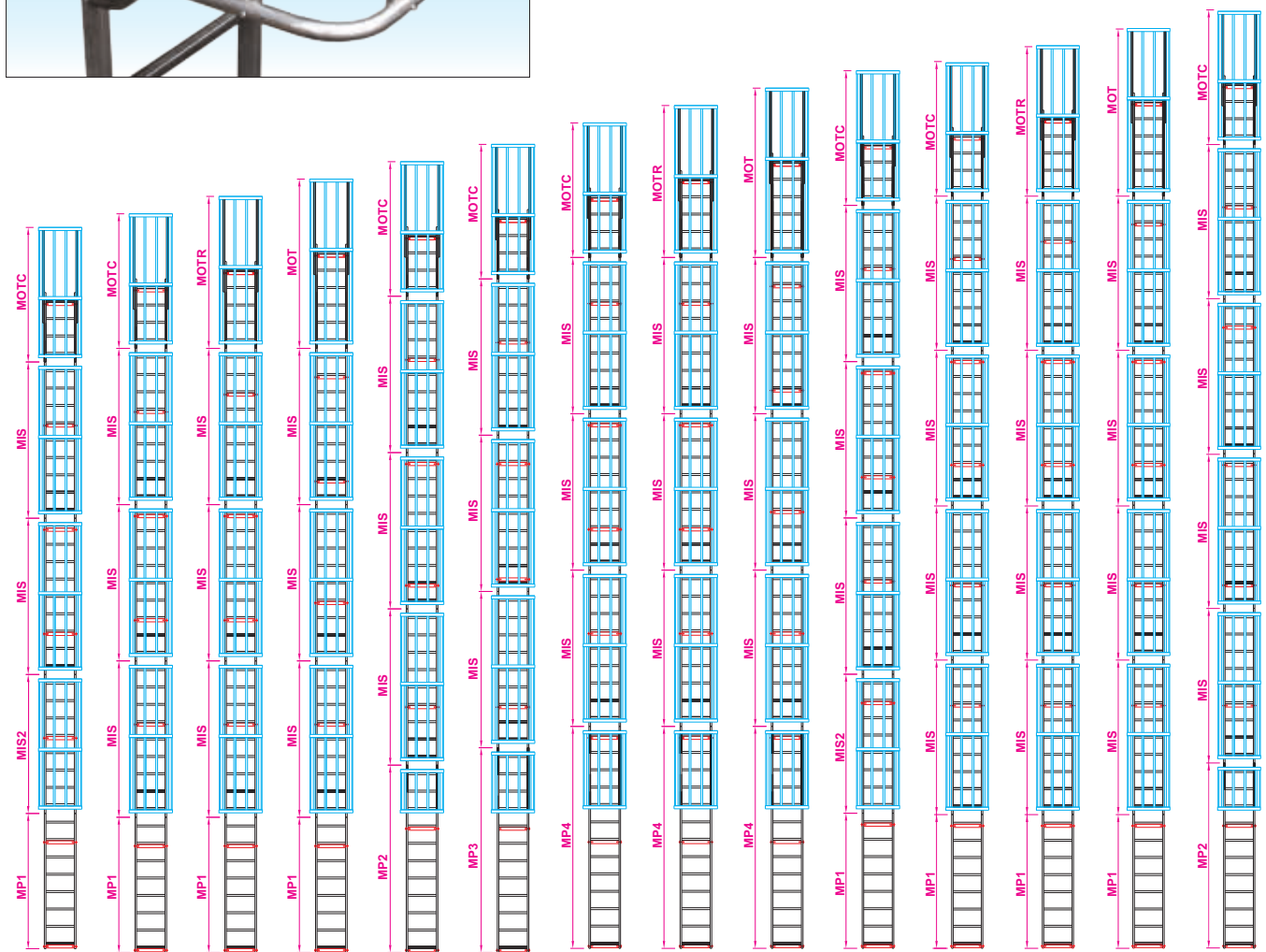

a 10,74 m da 10,47 m	a 11,02 m da 10,75 m	a 11,30 m da 11,03 m	a 11,58 m da 11,31 m	a 11,86 m da 11,59 m	a 12,14 m da 11,87 m	a 12,42 m da 12,15 m	a 12,70 m da 12,43 m	a 12,98 m da 12,71 m	a 13,26 m da 12,99 m	a 13,54 m da 13,27 m	a 13,82 m da 13,55 m	a 14,10 m da 13,83 m	a 14,38 m da 14,11 m
1	1	1	1	1					1	1	1	1	1
					1								1
2	3	3	3	3	3	1	1	1	3	4	4	4	4
1			1					1	1			1	
1	1	7	7	1	1	1	1	8	1	1	8	8	1
6	7	7	7	7	7	7	7	8	8	8	8	8	8
1.366,00	1.449,00	1.468,00	1.487,00	1.506,00	1.525,00	1.544,00	1.563,00	1.646,00	1.705,00	1.724,00	1.743,00	1.762,00	1.781,00
SCA 4047-31	SCA 4047-32	SCA 4047-33	SCA 4047-34	SCA 4047-35	SCA 4047-36	SCA 4047-37	SCA 4047-38	SCA 4047-39	SCA 4047-40	SCA 4047-41	SCA 4047-42	SCA 4047-43	SCA 4047-44
2.670,00	2.763,00	2.792,00	2.821,00	3.009,00	3.038,00	3.067,00	3.096,00	3.189,00	3.340,00	3.369,00	3.398,00	3.427,00	3.615,00
645,12	665,28	685,44	705,60	715,68	735,84	756,00	776,16	796,32	816,48	836,64	856,80	876,96	887,04
8,96	9,24	9,52	9,80	9,94	10,22	10,50	10,78	11,06	11,34	11,62	11,90	12,18	12,32

Prezzo configurazioni elencate in tabella comprese di zanche di fissaggio da 18 cm SCA 4047 ZFS - Piano di riposo o modulo di sdoppiamento ESCLUSI

Configurazioni conformi a D.Lgs.n°81 - Piano di riposo intermedio o modulo di sdoppiamento tronchi OBBLIGATORIO art. SCA 4047 PRC/SCA 4047 PRS o SCA 4047 MRP/SCA 4047 MRPE

Scala 4047 - Componenti e accessori

Porta anti-intrusione

- Porta in lamiera di alluminio liscia con cerniere, apribile ad anta.
- Telaio a griglia anti-intrusione.
- Chiudibile con lucchetto (non fornito).



SCA 4047 PAI

Prezzo €

550,00

Pianetto anti-intrusione

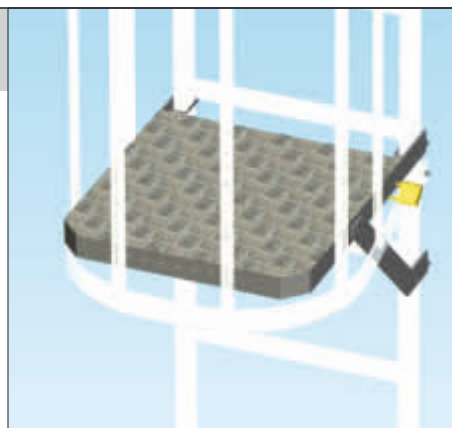
- Pianetto ribaltabile in alluminio con superficie in profilato di alluminio anti-scivolo.
- Chiudibile con lucchetto (non fornito)



SCA 4047 PRC

Prezzo €

395,00

Griglia anti-intrusione

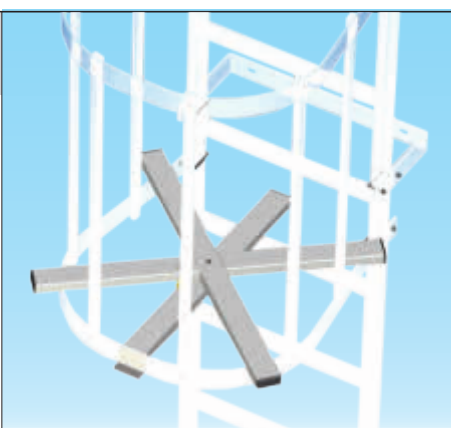
- Dispositivo anti-intrusione amovibile in alluminio chiudibile con lucchetto (non fornito).
- Applicabile sopra ad ogni anello della scala.



SCA 4047GRAI

Prezzo €

162,00

Scala partenza estraibile

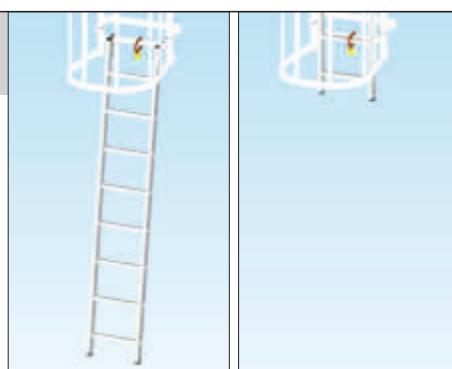
- Scala a pioli in alluminio.
- Fornita con coppia di ganci GA per ancoraggio sulla scala fissa.
- Chiudibile con lucchetto (non fornito).



Realizzabile in configurazione personalizzata a seguito di verifica da parte del nostro ufficio tecnico

SCA 4047 SA

Scala amovibile con ganci GA

su richiesta

Uscita laterale

- Modulo intermedio con uscita laterale.
- Con gabbia di protezione completa mt. 2,20
- Lato uscita a scelta a DX oppure a SX

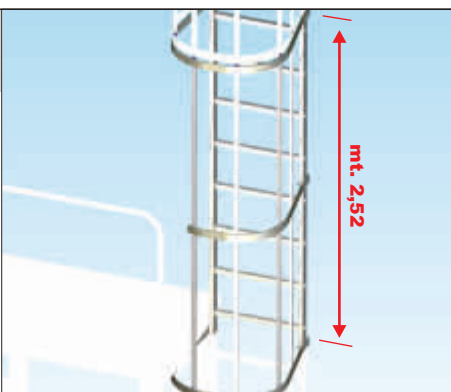
SCA 4047 MUL

Prezzo modulo separato €

542,00
SCA 4047MULS

Prezzo supplemento alla scala €

1,00

Piattaforma di ispezione

- Piattaforma laterale scelta a DX o SX conforme a norma italiana D.Lgs.n° 81 o a norma europea EN 14122
- Piattaforma con gabbia protezione regolamentare alta mt. 1,1.

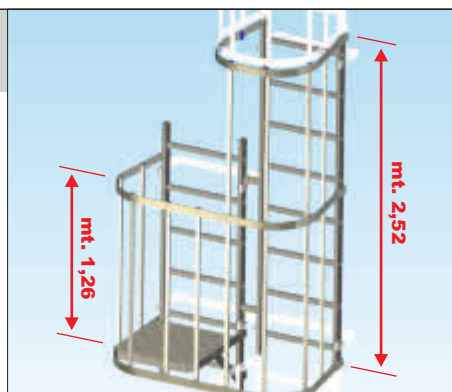
SCA 4047 MIL

Prezzo modulo separato €

1.342,00
SCA 4047MILS

Prezzo supplemento alla scala €

800,00

Corrimani di uscita estraibili

- Modulo terminale con gabbia di protezione e corrimani di mt. 1 estraibili a sfilo telescopico realizzati in profilo di alluminio rinforzato

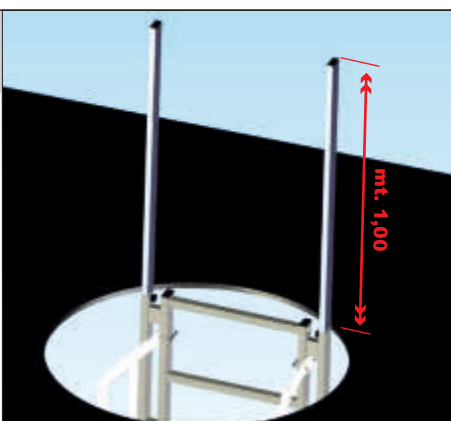
SCA 4047MTES

Prezzo supplemento alla scala €

230,00

Piattaforma a mensola

- Realizzata in alluminio con parapetti amovibili
- Disponibile con superficie in: alluminio zigrinato lamiera mandorlata o grigliato.

MODULO STANDARD
 Profondità mm. 800
 Lunghezza mm. 1200

Realizzabile su misura

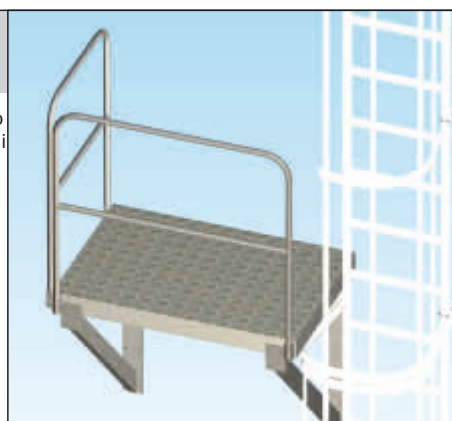
SCA 4047PM12

Prezzo €

su richiesta

Scala 4047 - Componenti e accessori

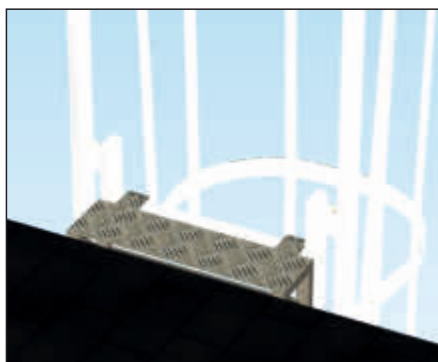

Gradino di uscita

Applicabile ad ogni piolo della scala, permette un più sicuro appoggio del piede in fase di sbarco sul piano d'uscita, colmando il vuoto tra scala e muro. Gradino largo mm. 150 - 250 - 300 in lamiera mandorlata alluminio anti-scivolo.

SCA 4047GU15	Prezzo €	136,00
SCA 4047GU25	Prezzo €	150,00
SCA 4047GU30	Prezzo €	164,00



Maniglie di uscita

Di facile applicazione garantiscono la protezione laterale al momento dello sbarco sul piano d'uscita.

- Maniglie in tubolare ergonomico in profilo tondo di alluminio Ø 30 mm.

SCA 4047 MAU	Prezzo €	140,00
--------------	----------	---------------



Cancello di uscita

Evita accesso accidentale verso la scala. Cancello in alluminio con cerniere in acciaio INOX con ritorno automatico a molla, chiudibile con lucchetto (lucchetto non fornito).

SCA 4047 CANC	Prezzo €	255,00
---------------	----------	---------------

Piano di sbarco con parapetti

- In alluminio di larghezza 55 cm. e disponibile in lunghezza da 50 cm. a 120 cm.
- Scegliere il piano considerando la distanza dal muro della scala di arrivo e della scala di sbarco più lo spessore muretto



SCA 4047 PP05	Piano lungo mt. 0,5 con parapetti	632,00
SCA 4047 PP06	Piano lungo mt. 0,6 con parapetti	698,00
SCA 4047 PP08	Piano lungo mt. 0,8 con parapetti	848,00
SCA 4047 PP10	Piano lungo mt. 1,0 con parapetti	957,00
SCA 4047 PP12	Piano lungo mt. 1,2 con parapetti	1.061,00

Scala di sbarco verticale

- A pioli costruita interamente in alluminio con corrimani e uscita allargata
- Completa di n° 2 zanche di fissaggio a muro di lunghezza standard 15 cm. a posizione regolabile.



N.B. Per altezza non compresa nel range previsto, fare riferimento alla prima misura superiore e aumentare l'altezza al piano d'uscita della scala con gabbia

SCA 4047SV07	Altezza piano uscita mt. 0,64 - 0,92	307,00
SCA 4047SV10	Altezza piano uscita mt. 0,92 - 1,20	326,00
SCA 4047SV12	Altezza piano uscita mt. 1,20 - 1,48	345,00
SCA 4047SV16	Altezza piano uscita mt. 1,48 - 1,76	364,00
SCA 4047SV18	Altezza piano uscita mt. 1,76 - 2,04	383,00

Scala di sbarco gradino 20 cm.

- Inclinata a gradino piano profondo 200 mm. provvista di corrimani e di piastre di fissaggio a terra
- Costruita interamente in alluminio



N.B. Per altezza non compresa nel range previsto, fare riferimento alla prima misura superiore e aumentare l'altezza al piano d'uscita della scala con gabbia

SCA 4047 SPS2	Altezza piano uscita mt. 0,36 - 0,49	671,00
SCA 4047 SPS3	Altezza piano uscita mt. 0,63 - 0,77	738,00
SCA 4047 SPS4	Altezza piano uscita mt. 0,91 - 1,04	799,00
SCA 4047 SPS5	Altezza piano uscita mt. 1,18 - 1,31	867,00
SCA 4047 SPS6	Altezza piano uscita mt. 1,44 - 1,57	969,00

Scala di sbarco gradino 8.3 cm.

- Inclinata a gradino piano profondo 83 mm. provvista di corrimani e di piastre di fissaggio a terra
- Costruita interamente in alluminio

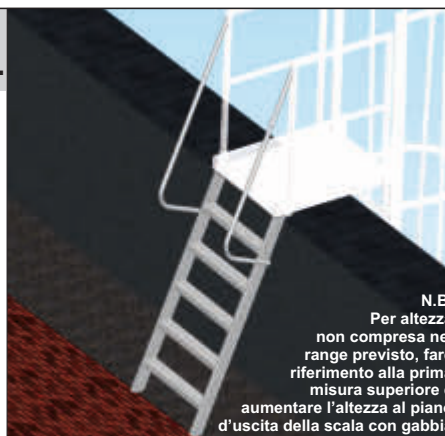

N.B. Per altezza non compresa nel range previsto, fare riferimento alla prima misura superiore e aumentare l'altezza al piano d'uscita della scala con gabbia

SCA 4047 SPN2	Altezza piano uscita mt. 0,36 - 0,49	216,00
SCA 4047 SPN3	Altezza piano uscita mt. 0,63 - 0,77	251,00
SCA 4047 SPN4	Altezza piano uscita mt. 0,91 - 1,04	307,00
SCA 4047 SPN5	Altezza piano uscita mt. 1,18 - 1,31	341,00
SCA 4047 SPN6	Altezza piano uscita mt. 1,44 - 1,57	415,00

Scala 4047 - Configurazioni personalizzate

Quando le configurazioni standard descritte nelle pagine precedenti non rispondono esattamente alle vostre necessità, il nostro ufficio tecnico dedicato è in grado di progettare e sviluppare una soluzione su misura in base alla specifica richiesta, per il quale verrà fornito un disegno tecnico completo e preciso nei particolari quali:

- la posizione delle zanche, e l'altezza dei fori di fissaggio,
- le specifiche di sbarco terminale o intermedio,

Al fine di facilitare la messa in opera, ed escludere possibili errori di misurazione.

Dove necessario, si realizzano uscite laterali alla sommità o uscite intermedie, passerelle di collegamento per percorsi non lineari, piattaforme d'ispezione, sbarchi inclinati o dispositivi anti-intrusione.

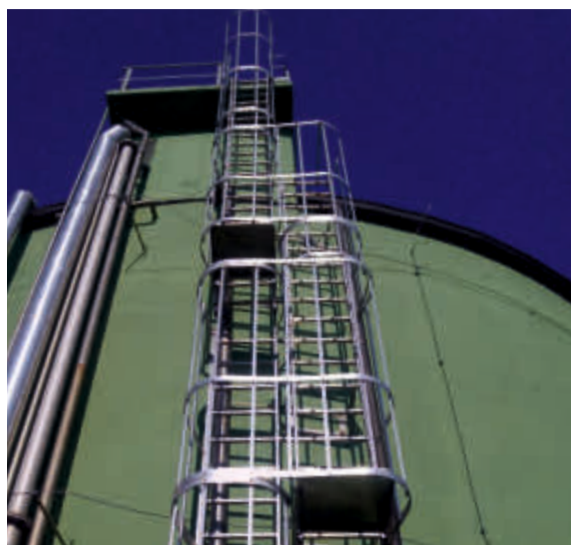

Scala 4047 - Configurazioni personalizzate

Per richieste personalizzate o fuori standard vi invitiamo a compilare il seguente modulo di richiesta e ad inviarlo al numero fax **035 525147** oppure via e-mail ad info@frigeriospa.com e sarete immediatamente contattati

Dati anagrafici:

Ragione sociale: _____ RIVENDITORE
 UTILIZZATORE
 Cap: _____ Città: _____ Provincia: _____
 Indirizzo: _____
 Telefono: _____ Fax: _____

Modello di riferimento:

- Scala a singolo troncone Scala versione norma europea EN 14122
 Scala a più tronconi Scala versione norma italiana D.Lgs.n°81

- Altezza al piano di uscita "H": _____

- Se altezza al piano d'uscita H > 10 mt. cosa si preferisce usare come piano di riposo?

- Modulo di sdoppiamento (art. SCA 4047 MRP / MRPE) - indicare n°: ____
 Pedane ribaltabili (art. SCA 4047 PR / PRS) - Indicare n°: ____

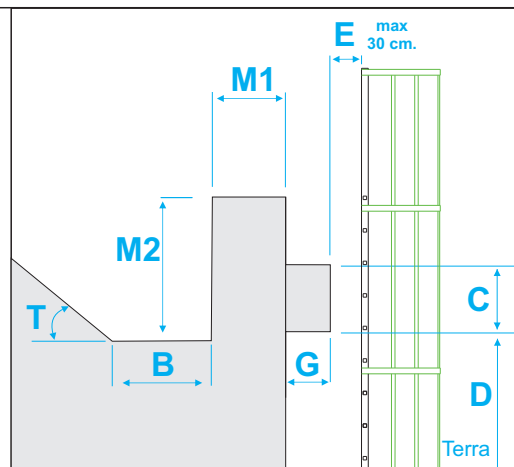

Specifiche di partenza:

Altezza partenza gabbia norma italiana D.Lgs.n°81 mm. 2100 <"P"< 2500 : _____

Altezza partenza gabbia norma europea EN 14122 mm. 2300 <"P"< 3000 : _____

- Scala estraibile con ganci (art. SCA 4047 SA)
 Porta anti-intrusione (art. SCA 4047 PAI)
 Pianetto anti-intrusione (art. SCA 4047 PRC)
 Griglia anti-intrusione (art. SCA 4047GRAI)

Specifiche di uscita:

Uscita frontale standard:

- Maniglie d'uscita (art. SCA 4047 MAU)
 Gradino d'uscita (art. SCA 4047GU15 / GU25 / GU30) indicare: "E"= _____
 Piattaforma di sbarco con parapetti (art. SCA 4047 PP) indicare: "M1"= _____
 Scala verticale (art. SCA 4047SV) indicare: "M2"= _____
 Scala inclinata (art. SCA 4047SPN) indicare: "M2" = _____ "T" = _____ "B" = _____
 Scala inclinata (art. SCA 4047SPS) indicare: "M2" = _____ "T" = _____ "B" = _____

Uscita verticale (per pozzi, lucernai):

- Corrimani estraibili (art. SCA 4047MTES)
 Altro _____

Uscita laterale: sinistra SX destra DX

- Piattaforma a mensola con parapetti (art. SCA 4047 PM): allegare disegno
 Altro _____

Ingombri e ostacoli:

Presenza di grondaie, sporgenze o cornicioni? SI NO

Se "SI" indicare: "C" = _____ "G" = _____

Indicare a che altezza, partendo da terra, questi ostacoli si presentano: "D" = _____

Configurazioni Speciali

Presenza di piani intermedi con uscita laterale? SI NO

Se "SI" indicare altezza "H" per ogni piano d'uscita mm: _____

(Se possibile allegare disegno indicativo) _____

Note, varie ed eventuali:

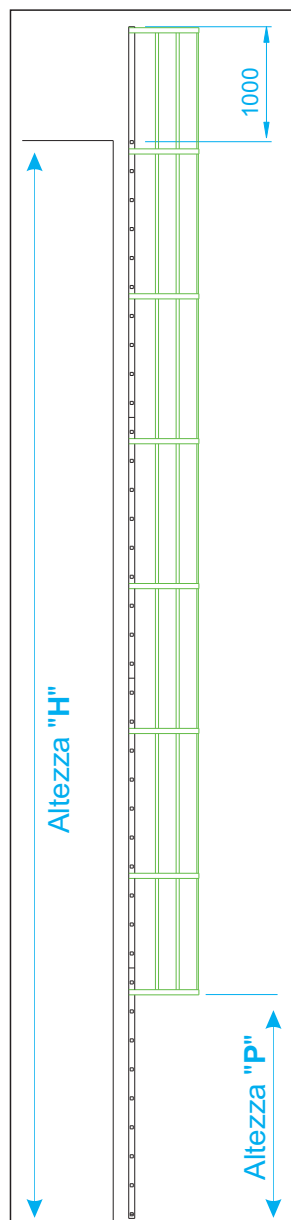

Scala 4047 - Linea vita per scale fisse verticali

Binario rigido per scale a pioli

- Dispositivo removibile di protezione individuale e collettiva anti-caduta per scale a pioli fisse
- Realizzato con profili con bordi anti-taglio
- Binario realizzato in alluminio anodizzato e navetta di scorrimento in acciaio **INOX**
- Dispositivo universale applicabile a scale a pioli con:
 - sezione esterna piolo massima 40x40 mm.
 - interasse piolo minimo 270 mm.
 - interasse piolo massimo 300 mm.
 - larghezza interna minimo 310 mm.

Attrezzatura certificata «CE» soggetta alla direttiva DPI e certificata da APAVE SUDEUROPE SAS

Rappresenta la soluzione per la messa in sicurezza di scale fisse con o senza gabbia, e può essere applicata in un secondo momento anche su scale già installate.



PORTATA
100 kg

GARANZIA
10 anni

NORMA
D.Lgs. 81

NORMA
EN 353-1

NORMA
EN 795

Regole di composizione binario e supporti:

- Segmenti binario con lunghezza standard di mt 3 o di mt 6
- La distanza massima tra due supporti è di 2,8 mt

minore o uguale a 2,8 mt.



Navetta verticale

Scorre lungo il binario e si arresta in caso di caduta, è realizzata in acciaio INOX e dispone un gancio a cui l'operatore può collegare il proprio cordino e imbracatura. La navetta può essere sfilata dal binario per consentire all'operatore di custodirla o di proseguire su altre linee vita a binario.

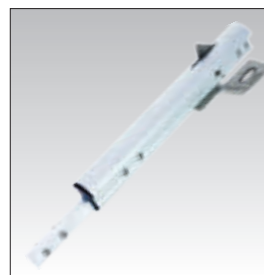

Fermo basculante di partenza e di arrivo

Vengono posizionati alle estremità del binario e servono ad impedire che la navetta fuoriesca dalla sede del binario pur consentendone l'estrazione o l'inserimento in qualsiasi momento.



Elementi giunzione

Utili per collegare due segmenti consecutivi. Si inseriscono nel binario, sono realizzati in alluminio e dotati di n° 4 viti in acciaio inox M6 e di giunto in gomma in grado di assorbire eventuali dilatazioni.



Binario rigido

Realizzato in alluminio anodizzato è resistente ad ambiente marino ed evita la corrosione elettrolitica tra i supporti in acciaio ed il binario. Dimensioni profilo 60x48 mm. Peso 1,70 kg/m.



Dado di fissaggio

Rappresenta un profilo in lega d'alluminio che si inserisce nel binario e consente di fissare il binario ad un supporto strutturale mediante vite M10 in acciaio inox.

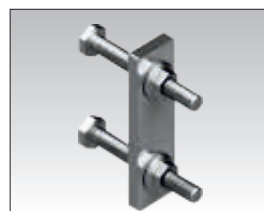

Staffe di fissaggio

Sono impiegate per effettuare il fissaggio della scala sui pioli della scala ogni massimo 280 cm. mediante n° 2 viti M10. La testa della vite è inserita nel canale del binario.

Scala 4047 - Linea vita per scale fisse verticali



ATTENZIONE - L'uso di questo dispositivo prevede:

- L'uso da personale autorizzato formato per il lavoro in quota e con peso persona non superiore a 100 kg.
- L'ancoraggio della scala secondo normativa italiana D.Lgs.n° 81 o secondo normativa europea EN14122
- L'uso di imbragatura anti-caduta con punto sternale conforme EN361 e cordino ad assorbitore EN354 e EN355 (Vedi DPI pag. 64)
- L'installazione da personale competente in grado di effettuare le opportune verifiche mediante calcoli tecnici o prove
- L'attuazione di misure di controllo specifiche quando il binario viene installato in atmosfere altamente corrosive
- Che la struttura a cui è fissato il binario sia dimensionata per resistere ad una forza verticale di 6kN con fattore di sicurezza di 2
- Che sia utilizzato per applicazioni verticali con tolleranza di +/- 5°
- Che ogni linea binario termini con un fermo basculante
- Che il punto di accesso e di uscita dal binario sia esente dal rischio di caduta



PROLUNGHE DI USCITA

Durante il trasferimento dell'operatore dalla scala al tetto è possibile ridurre il rischio di caduta attraverso l'uso di prolunghe con binario curvate che permettono all'operatore di raggiungere il tetto rimanendo attaccato al binario. La prolunga dotata di fine corsa basculante viene bloccata su tre pioli della scala sulla scala e collegata alla rotaia da una giunzione.

Prolunga curvata di supporto

Consente all'operatore di sganciare o di agganciare la navetta al binario da una posizione di sicurezza, ma non è da considerarsi come protezione anti-caduta e richiede la un punto di ancoraggio sul tetto che consenta all'utente di agganciarsi con un cordino dotato di assorbitore di energia.

Prolunga curvata su palo anti-caduta

consente all'operatore di sganciare o di agganciare la navetta al binario da una posizione di sicurezza e garantisce la protezione anti-caduta qualora l'estremità del binario venga fissata ad un palo in grado di resistere ad una forza di 12 kN.

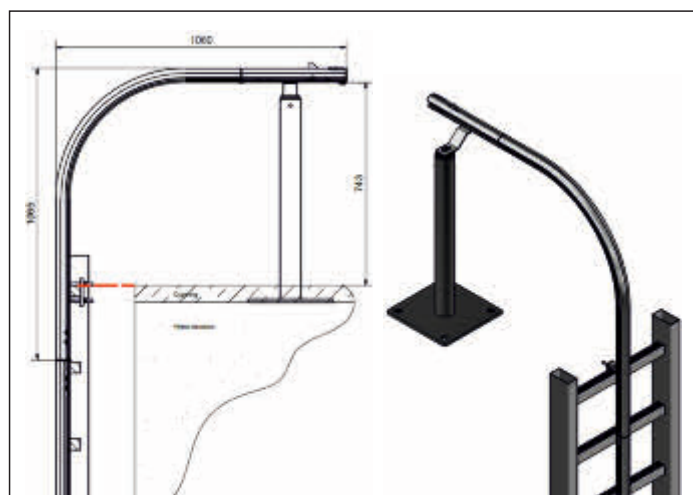
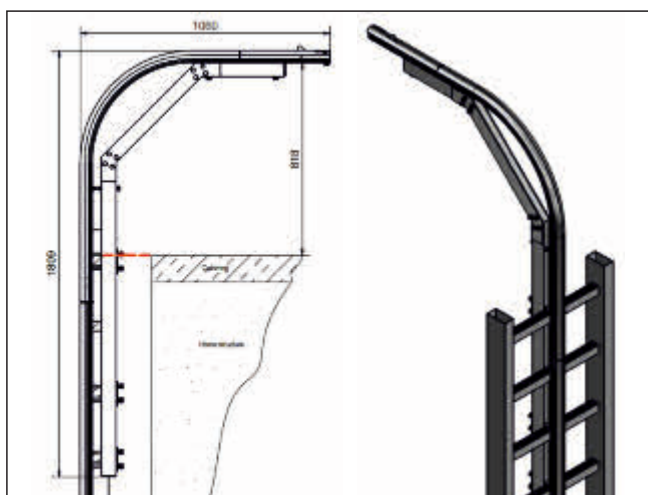

Scala 4047 - Linea vita per scale fisse verticali

Linea vita con fune d'acciaio per scale fisse a pioli

- Dispositivo di protezione individuale anti-caduta per scale a pioli completamente regolabile e rimovibile a fine uso
- Realizzato con profili con bordi anti-taglio
- Dotato di tubo Ø 25mm. di rinforzo superiore da inserire all'interno del piolo
- Prodotto realizzato in acciaio **INOX AISI 304**
- Certificato secondo la norma **UNI EN 795:2012**
- Prodotto marcato «**CE**»
- Dispositivo universale applicabile a scale a pioli fisse con le seguenti caratteristiche
 - sezione esterna piolo massima 40x40 mm.
 - sezione interna piolo minima Ø 28 mm.
 - interasse piolo minimo 270 mm.
 - interasse piolo massimo 320 mm.
 - larghezza interna minimo 310 mm.

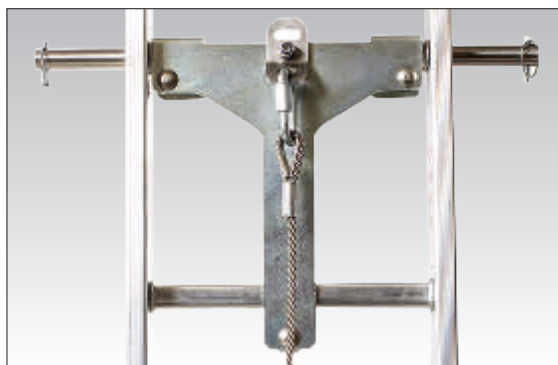
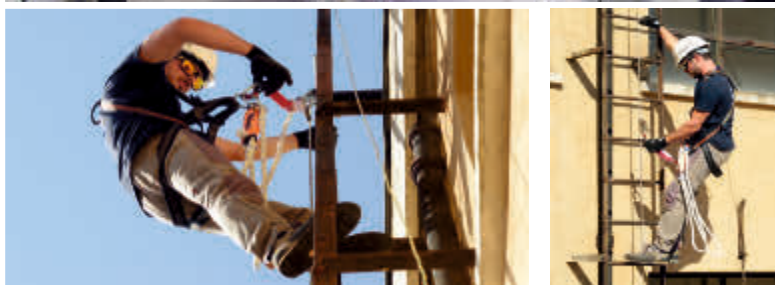

Piastra di fissaggio superiore con punto ancoraggio dotato di moschettone e tubo Ø 25 mm. per rinforzo gradino



Secondo punto ancoraggio anti-caduta per lo sbarco

Rappresenta la soluzione per la messa in sicurezza di scale fisse senza gabbia, e può essere applicata in un secondo momento anche su scale già installate.

ATTENZIONE

L'uso di questo dispositivo prevede che:

- Venga utilizzato solo da personale autorizzato formato per il lavoro in quota e con peso persona non superiore a 100 kg.
- La scala debba essere ancorata come da regolamento italiano D.Lgs.n° 81 o secondo normativa europea EN14122
- L'uso di imbragatura anti-caduta con punto sternale conforme EN361 e cordino ad assorbitore EN354 e EN355 (Vedi DPI pag. 64)



Carrello anti-caduta con blocco a doppia leva



Occhiello di blocco fune a fissaggio regolabile



Tenditore di tensionamento fune regolabile a vite



Piastra di fissaggio inferiore presso-piegata adattabile per pioli quadri o pioli tondi provvisto di tenditore manuale



PORTATA
100 kg

GARANZIA
5 anni



Una volta installato il dispositivo sulla scala, l'operatore provvisto di imbragatura anti-caduta con punto sternale, può agganciarsi al carrello guida della fune e quindi salire, scendere o stazionare per lavorare in sicurezza.

Codice articolo	Descrizione	Prezzo Euro
SCA LV-05	Kit linea vita completo con fune da 1 a 5 mt	1.176,00
SCA LV-10	Kit linea vita completo con fune da 6 a 10 mt	1.242,00
SCA LV-15	Kit linea vita completo con fune da 11 a 15 mt	1.299,00
SCA LV-25	Kit linea vita completo con fune da 16 a 25 mt	1.430,00
DPI IMBRAGA2	Imbragatura con ancoraggio dorsale e sternale	99,00

RAMPE IN ALLUMINIO



PROVENIENZA DI FABBRICAZIONE

Prodotto realizzato interamente in Italia nello stabilimento di Frigerio Carpenterie Spa



Prodotto realizzato interamente in Italia commercializzato da Frigerio Carpenterie Spa sulla base di collaborazione partner



AREA MERCIOLÓGICA

Prodotto professionale per uso intensivo testato con 50.000 cicli di fatica



ASSICURAZIONE CIVILE

Assicurazione civile per danni a cose e persone fino a € 3.000.000 dovuti a difetti di produzione



GARANZIA PRODOTTO

Garanzia prodotto fino a 2 anni sui difetti di produzione



Garanzia prodotto fino a 10 anni sui difetti di produzione

NORMATIVE DI RIFERIMENTO



Normativa Italiana
Decreto Legislativo n° 81 del 9 aprile 2008 differenziata per tipologia prodotto



Normativa Europea
UNI EN 1398:2009
Rampe di carico e requisiti di sicurezza



Normativa Europea
UNI EN ISO 6270-1/2:2018
Pitture e vernici resistenza all'umidità



Normativa Europea
UNI EN 1334:2019
Sistemi temporanei di protezione dei bordi

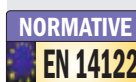

Normativa Europea
UNI EN ISO 14122-1/2/3/4:2016
Scale di accesso fisse, parapetti, passerelle



Normativa Europea
Prove di qualificazione dei saldatori
EN ISO 9606-1:2017 - EN ISO 9606-2:2006

I prodotti possono non essere assoggettati a tutti i marchi sovraesposti

INDICE

RAMPE ULTRALEGGERE

Art. RM R30 - RM R30P	Pag. 213
Art. RM R60 - RM R60P	Pag. 213

RAMPE DA CARICO PESANTE

Art. RM R50	Pag. 214
Art. RM R65	Pag. 214
Art. RM R72 - RM R72L	Pag. 215
Art. RM R75	Pag. 216
Art. RM R85	Pag. 216
Art. RM R100	Pag. 217
Art. RM R110	Pag. 218
Art. RM R125 - RM R125L	Pag. 219
Art. RM R130 - RM R130L	Pag. 220
Art. RM R135 - RM R135L	Pag. 221
Art. RM R175 - RM R175L	Pag. 222
Art. RM R190	Pag. 223
Art. RM R220	Pag. 224
Art. RM RHD	Pag. 225

PEDANE E PASSERELLE

Art. RM PZ - PZG	Pag. 226
Art. RM LZ - LZP - LZG	Pag. 226
Art. RM M72	Pag. 227
Art. RM M30P	Pag. 227
Art. RM M30G	Pag. 227
Art. Passerelle scavalca fossi ALUWAY	Pag. 228

ASSOCIAZIONI DI CATEGORIA



ASSOCIAZIONE COSTRUTTORI
ATTREZZATURE LAVORO

Associazione costruttori
attrezzature da lavoro



TUV SUD
Product
Service



ENTI DI CERTIFICAZIONE

Politecnico di Milano



SI. PREV.
Sicurezza e Prevenzione

Laboratorio di prove tecniche
e consulenza industriale

Rampe in alluminio

Frigerio è lieta di proporre una gamma completa di rampe da carico pesante costruite interamente in lega speciale di alluminio tipo **6.005/A** e **6082** destinate a soddisfare tutte le esigenze di carico e scarico.

Frigerio ha voluto puntare sulla qualità, offrendo prodotti ben concepiti in grado di soddisfare le più vaste esigenze e realizzati in conformità alle più severe normative di riferimento Italiane **D.Lgs.n° 81** ed Europee **UNI EN 1398:2009, EN287-1, EN ISO 6270-2** e collaudati da **TÜV SÜD GS**



Come scegliere la giusta rampa?

Una rampa deve essere scelta con molta accuratezza: la sicurezza prima di tutto!

Una rampa deve essere lunga a sufficienza per soddisfare l'inclinazione necessaria raccomandata dalle norme di sicurezza.

Determinata la lunghezza giusta, si deve a scegliere il tipo adatto alla portata di carico massimo previsto.

Adottate la formula corretta :

Le misure sono indicate in metri.

È considerata l'inclinazione ottimale di $16,5^\circ = 30\%$

$$\text{Lunghezza Rampa} = \frac{\text{Dislivello } H}{\% \text{ Pendenza}} \times 100$$

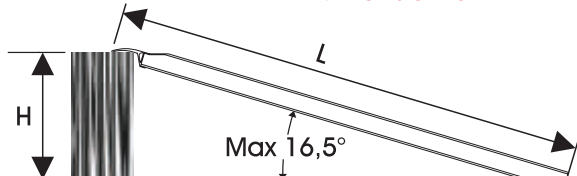

Dislivello Massimo H	Lunghezza Rampa L
0,45	1,50
0,60	2,00
0,75	2,50
0,90	3,00
0,96	3,20
1,05	3,50
1,20	4,00
1,35	4,50
1,50	5,00

Rivestimento con nastro antiscivolo coefficiente di attrito = 102 TRL

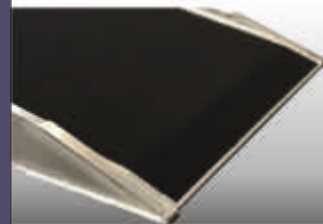

Rivestimento a base di miscele acriliche ad alto coefficiente di attrito



Unita di misura

n° 1 Quintale
=
n° 100 kg.

Testata GANCIO TG

Per modelli **R190 - R220 - RHD**

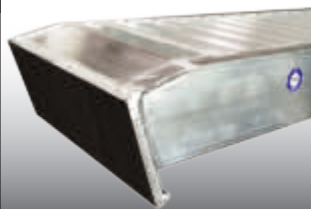

Testata OCCHIO TO

Per modelli **R85 - R100 - R110 - R125 - R130 - R135 - R175 - R190 - R220**

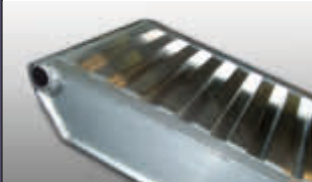

Rivestimento con bande in gomma armata vulcanizzata

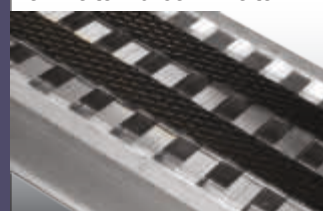

ACCESSORI su richiesta

Testata GANCIO TG

Per modelli **R30 - R60 - R72**



Testata GANCIO TG

Per modelli **R50 - R65 - R75**

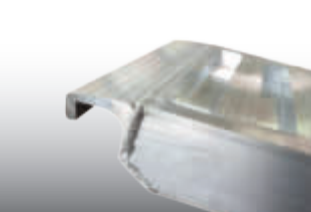

Testata GANCIO TG

Per modelli **R85**

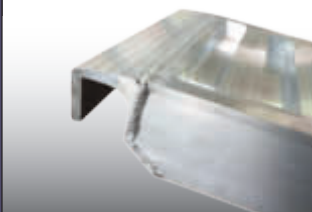

Testata GANCIO TG

Per modelli **R100 - R110 - R125 - R130 - R135 - R175 - R190 - R220 - RHD**



Rampe in alluminio - Ultralegere

Rampe R30-R30P



Portata da kg. 180 a 1.381

- * Superficie piana e continua realizzata in profilo estruso forato
- * Provvista di testata curvata saldata per ancoraggio superiore
- * Provvista di testata inclinata saldata per appoggio a terra
- * Rampa senza bordo laterale

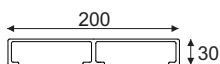

TESTATA STANDARD

VERSIONE PIEGHEVOLE



ANCORAGGIO
CON PERNO

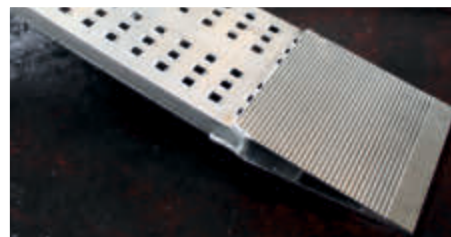
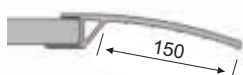

Codice Articolo	Lunghezza rampa	Altezza montante	Larghezza interna	Larghezza esterna	Peso alla coppia	Portata carico concentrato	Portata alla coppia per interasse			Prezzo alla coppia
							0,50 mt.	0,75 mt.	1,00 mt.	
Versione Fissa senza bordo	mt.	mm.	mm.	mm.	kg.	kg.	kg.	kg.	Euro	
RM R30/15	1,50	30D	200	200	10	-	900	1.215	1.381	su richiesta
RM R30/20	2,00	30D	200	200	13	-	540	702	900	su richiesta
RM R30/25	2,50	30D	200	200	16	-	405	477	549	su richiesta
RM R30/30	3,00	30D	200	200	20	-	324	351	382	su richiesta
RM R30/35	3,50	30D	200	200	23	-	220	247	288	su richiesta

Versione Pieghevole senza bordo	L'incernieramento consente di ripiegare la rampa per metà della sua lunghezza ma riduce la portata complessiva a 65%									
RM R30/15P	1,50	30D	200	200	12	-	432	432	432	su richiesta
RM R30/20P	2,00	30D	200	200	15	-	342	342	342	su richiesta
RM R30/25P	2,50	30D	200	200	18	-	270	270	270	su richiesta
RM R30/30P	3,00	30D	200	200	22	-	225	225	225	su richiesta
RM R30/35P	3,50	30D	200	200	26	-	162	162	162	su richiesta

Rampe R60-R60P



Portata da kg. 750 a 1.575

- * Superficie piana e continua realizzata in profilo estruso forato
- * Provvista di testata curvata saldata per ancoraggio superiore
- * Provvista di testata inclinata saldata per appoggio a terra
- * Rampa senza bordo laterale

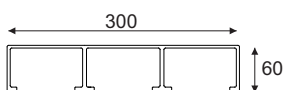

TESTATA STANDARD

VERSIONE PIEGHEVOLE



ANCORAGGIO
CON PERNO

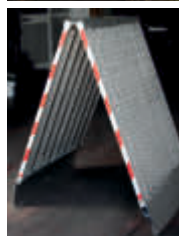
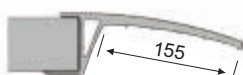

Codice Articolo	Lunghezza rampa	Altezza montante	Larghezza interna	Larghezza esterna	Peso alla coppia	Portata carico concentrato	Portata alla coppia per interasse			Prezzo alla coppia
							0,75 mt.	1,00 mt.	1,25 mt.	
Versione Fissa senza bordo	mt.	mm.	mm.	mm.	kg.	kg.	kg.	kg.	Euro	
RM R60/15	1,50	60D	300	300	20	-	1.575	1.575	1.575	su richiesta
RM R60/20	2,00	60D	300	300	27	-	1.530	1.530	1.530	su richiesta
RM R60/25	2,50	60D	300	300	34	750	1.485	1.530	1.530	su richiesta
RM R60/30	3,00	60D	300	300	41	-	1.125	1.264	1.449	su richiesta
RM R60/35	3,50	60D	300	300	48	-	891	981	1.093	su richiesta

Versione Pieghevole senza bordo	L'incernieramento consente di ripiegare la rampa per metà della sua lunghezza ma riduce la portata complessiva a 65%									
RM R60/15P	1,50	60D	300	300	23	-	1.098	1.098	1.098	su richiesta
RM R60/20P	2,00	60D	300	300	30	-	981	981	981	su richiesta
RM R60/25P	2,50	60D	300	300	37	-	900	900	900	su richiesta
RM R60/30P	3,00	60D	300	300	44	-	855	855	855	su richiesta
RM R60/35P	3,50	60D	300	300	51	-	675	675	675	su richiesta

Rampe in alluminio - Da carico pesante

GARANZIA
2 anni

Rampe R50

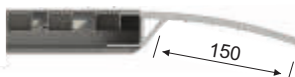

Portata da kg. 650 a 2.000

- ★ Superficie grecata realizzata in profilo estruso ad incastro
- ★ Provvista di testata curvata saldata per ancoraggio superiore
- ★ Provvista di taglio inclinato per appoggio a terra
- ★ Rampa senza bordo laterale

VERSIONE
PIEGHEVOLE

ANCORAGGIO
CON PERNO

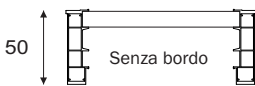
ANCORAGGIO
A CATENELLA

Codice Articolo	Descrizione accessori su richiesta	Prezzo supplemento
RC P	Versione incernierata pieghevole	su richiesta
RC GV	Versione con superficie piana	+ 10%
RC TG	Versione con testata a gancio	GRATUITO



Codice Articolo	Lunghezza rampa	Altezza montante	Larghezza interna	Larghezza esterna	Peso alla coppia	Portata carico concentrato	Portata alla coppia per interesse			Prezzo alla coppia
							0,75 mt.	1,00 mt.	1,25 mt.	
Versione standard senza bordo	mt.	mm.	mm.	mm.	kg.	kg.	kg.	kg.	Euro	
RM R50/15	1,50	50H	250	320	18	-	2,000	2,000	2,000	su richiesta
RM R50/20	2,00	50H	250	320	24	-	1,450	1,780	2,000	su richiesta
RM R50/25	2,50	50H	250	320	30	-	1,025	1,250	1,550	su richiesta
RM R50/30	3,00	50H	250	320	36	-	750	820	1,025	su richiesta
RM R50/35	3,50	50H	250	320	42	-	650	735	850	su richiesta

Rampe R65

Portata kg. 1.150 a 2.000

- ★ Superficie grecata realizzata in profilo estruso ad incastro
- ★ Provvista di testata curvata saldata per ancoraggio superiore
- ★ Provvista di taglio inclinato per appoggio a terra
- ★ Rampa dotata di bordo laterale rialzato

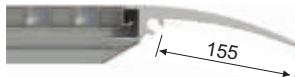
VERSIONE
PIEGHEVOLE

ANCORAGGIO
CON PERNO

ANCORAGGIO
A CATENELLA

ANCORAGGIO
CON STAFFA

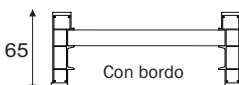
Codice Articolo	Descrizione accessori su richiesta	Prezzo supplemento
RC P	Versione incernierata pieghevole	su richiesta
RC GV	Versione con superficie piana	+ 10%
RC TG	Versione con testata a gancio	GRATUITO



Codice Articolo	Lunghezza rampa	Altezza montante	Larghezza interna	Larghezza esterna	Peso alla coppia	Portata carico concentrato	Portata alla coppia per interesse			Prezzo alla coppia
							1,00 mt.	1,25 mt.	1,50 mt.	
Versione standard con bordo	mt.	mm.	mm.	mm.	kg.	kg.	kg.	kg.	Euro	
RM R65/15CB	1,50	65H	290	350	20	-	2,000	2,000	2,000	su richiesta
RM R65/20CB	2,00	65H	290	350	26	-	2,000	2,000	2,000	su richiesta
RM R65/25CB	3,50	65H	290	350	32	-	1,700	1,900	2,000	su richiesta
RM R65/30CB	3,00	65H	290	350	38	-	1,400	1,700	1,900	su richiesta
RM R65/35CB	3,50	65H	290	350	44	-	1,150	1,250	1,400	su richiesta

Rampe in alluminio - Da carico pesante

GARANZIA
2 anni

Rampe R72-R72L

Portata da kg. 849 a 1.685

- ★ Superficie grecata realizzata in profilo estruso ad incastro
- ★ Provvista di testata curvata saldata per ancoraggio superiore
- ★ Provvista di taglio inclinato per appoggio a terra
- ★ Disponibile con bordo laterale o senza bordo laterale
- ★ Disponibile con larghezza standard o maggiorata

VERSIONE PIEGHEVOLE

ANCORAGGIO CON PERNO

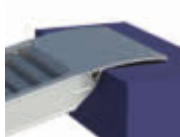
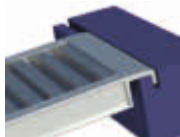
ANCORAGGIO A CATENELLA
TESTATA STANDARD

TESTATA A GANCIO

N.B. La TESTATA A GANCIO è disponibile solo per rampa senza bordo

Codice Articolo	Descrizione accessori su richiesta	Prezzo supplemento
RC P	Versione incernierata pieghevole	su richiesta
RC GV	Versione con superficie piana	+ 10%
RC TG	Versione con testata a gancio	GRATUITO

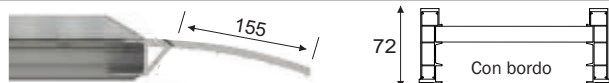

Versione rampa con bordo laterale rialzato



Codice Articolo	Lunghezza rampa	Altezza montante	Larghezza interna	Larghezza esterna	Altezza bordo	Peso alla coppia	Portata carico concentrato	Portata alla coppia per interasse			Prezzo alla coppia
								0,75 mt.	1,00 mt.	1,25 mt.	
RM R72/15CB	1,50	72H	250	310	24	18	1.685	1.685	1.685	1.685	su richiesta
RM R72/20CB	2,00	72H	250	310	24	23	1.265	1.600	1.600	1.600	su richiesta
RM R72/25CB	2,50	72H	250	310	24	28	1.010	1.360	1.590	1.600	su richiesta
RM R72/30CB	3,00	72H	250	310	24	33	840	1.050	1.180	1.350	su richiesta
RM R72/35CB	3,50	72H	250	310	24	39	715	849	936	1.036	su richiesta

Versione Larga con bordo											
LARGHEZZA MAGGIORATA											
RM R72/15LCB	1,50	72H	450	510	24	24	1.685	1.685	1.685	1.685	su richiesta
RM R72/20LCB	2,00	72H	450	510	24	30	1.265	1.600	1.600	1.600	su richiesta
RM R72/25LCB	2,50	72H	450	510	24	36	1.010	1.360	1.590	1.600	su richiesta
RM R72/30LCB	3,00	72H	450	510	24	43	840	1.050	1.180	1.350	su richiesta
RM R72/35LCB	3,50	72H	450	510	24	50	715	849	936	1.036	su richiesta

Versione rampa senza bordo laterale



Codice Articolo	Lunghezza rampa	Altezza montante	Larghezza interna	Larghezza esterna	Peso alla coppia	Portata carico concentrato	Portata alla coppia per interasse			Prezzo alla coppia
							0,75 mt.	1,00 mt.	1,25 mt.	
RM R72/15	1,50	72H	250	310	18	1.685	1.685	1.685	1.685	su richiesta
RM R72/20	2,00	72H	250	310	23	1.265	1.600	1.600	1.600	su richiesta
RM R72/25	2,50	72H	250	310	28	1.010	1.360	1.590	1.600	su richiesta
RM R72/30	3,00	72H	250	310	33	840	1.050	1.180	1.350	su richiesta
RM R72/35	3,50	72H	250	310	39	715	849	936	1.036	su richiesta

Versione Larga senza bordo											
LARGHEZZA MAGGIORATA											
RM R72/15L	1,50	72H	450	510	24	24	1.685	1.685	1.685	1.685	su richiesta
RM R72/20L	2,00	72H	450	510	30	30	1.265	1.600	1.600	1.600	su richiesta
RM R72/25L	2,50	72H	450	510	36	36	1.010	1.360	1.590	1.600	su richiesta
RM R72/30L	3,00	72H	450	510	43	43	840	1.050	1.180	1.350	su richiesta
RM R72/35L	3,50	72H	450	510	50	50	715	849	936	1.036	su richiesta

Rampe in alluminio - Da carico pesante

Rampe R75



Portata da kg. 1.650 a 3.200

- ★ Superficie grecata realizzata in profilo estruso ad incastro
- ★ Provvista di testata curvata saldata per ancoraggio superiore
- ★ Provvista di taglio inclinato per appoggio a terra
- ★ Rampa senza bordo laterale

TESTATA STANDARD

TESTATA A GANCIO

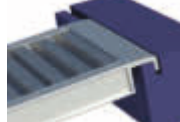
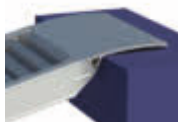

VERSIONE PIEGHEVOLE



SUPERFICIE STANDARD

SUPERFICIE PIANA



ANCORAGGIO CON PERNO

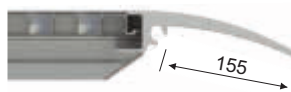

ANCORAGGIO A CATENELLA



ANCORAGGIO CON STAFFA

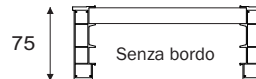

Codice Articolo	Descrizione accessori su richiesta	Prezzo supplemento
RC P	Versione incernierata pieghevole	su richiesta
RC GV	Versione con superficie piana	+ 10%
RC TG	Versione con testata a gancio	GRATUITO

Codice Articolo	Lunghezza rampa	Altezza montante	Larghezza esterna	Peso alla coppia	Portata carico concentrato	Portata alla coppia per interasse			Prezzo alla coppia
						1,00 mt.	1,50 mt.	2,00 mt.	
Versione standard senza bordo	mt.	mm.	mm.	kg.	kg.	kg.	kg.	kg.	Euro
RM R75/15	1,50	75H	350	21	-	3.200	3.200	3.200	su richiesta
RM R75/20	2,00	75H	350	28	-	3.000	3.200	3.200	su richiesta
RM R75/25	2,50	75H	350	34	-	2.345	3.000	3.200	su richiesta
RM R75/30	3,00	75H	350	42	-	2.000	2.400	2.900	su richiesta
RM R75/35	3,50	75H	350	47	-	1.650	1.720	1.970	su richiesta

Rampe R85



Portata kg. 1.375 a 3.300

- ★ Superficie grecata realizzata in profilo estruso ad incastro
- ★ Provvista di testata curvata saldata per ancoraggio superiore
- ★ Provvista di taglio inclinato per appoggio a terra
- ★ Rampa senza bordo laterale

TESTATA STANDARD

TESTATA A GANCIO

TESTATA AD OCCHIO

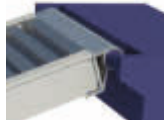
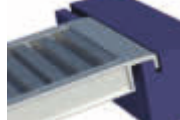
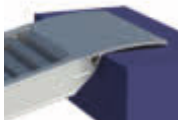

SUPERFICIE STANDARD

SUPERFICIE PIANA



ANCORAGGIO CON PERNO



ANCORAGGIO A CATENELLA



ANCORAGGIO CON STAFFA

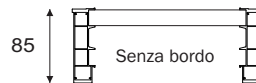

Codice Articolo	Descrizione accessori su richiesta	Prezzo supplemento
RC P	Versione incernierata pieghevole	su richiesta
RC GV	Versione con superficie piana	+ 10%
RC TG	Versione con testata a gancio	GRATUITO
RC TO	Versione con testata a occhio	GRATUITO

Codice Articolo	Lunghezza rampa	Altezza montante	Larghezza esterna	Peso alla coppia	Portata carico concentrato	Portata alla coppia per interasse			Prezzo alla coppia
						1,00 mt.	1,25 mt.	1,50 mt.	
Versione standard senza bordo	mt.	mm.	mm.	kg.	kg.	kg.	kg.	kg.	Euro
RM R85/15	1,50	85H	345	22	-	3.300	3.300	3.300	su richiesta
RM R85/20	2,00	85H	345	29	-	3.300	3.300	3.300	su richiesta
RM R85/25	2,50	85H	345	36	-	2.345	3.300	3.300	su richiesta
RM R85/30	3,00	85H	345	44	-	1.740	2.325	2.790	su richiesta
RM R85/35	3,50	85H	345	50	-	1.375	1.720	1.970	su richiesta

Rampe in alluminio - Da carico pesante

GARANZIA
2 anni

Rampe R100

Portata da kg. 1.850 a 3.600

- ★ Superficie grecata realizzata in profilo estruso ad incastro
- ★ Provvista di testata curvata saldata per ancoraggio superiore
- ★ Provvista di taglio inclinato per appoggio a terra
- ★ Disponibile con bordo laterale o senza bordo laterale

**ANCORAGGIO
CON PERNO**

**ANCORAGGIO
A CATENELLA**

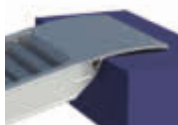
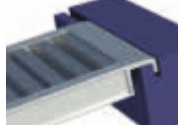
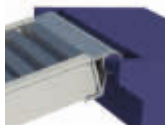
**ANCORAGGIO
CON STAFFA**
TESTATA STANDARD

TESTATA A GANCIO

TESTATA AD OCCHIO

SUPERFICIE STANDARD

SUPERFICIE PIANA

VERSIONE PIEGHEVOLE



Codice Articolo	Descrizione accessori su richiesta	Prezzo supplemento
RC P	Versione incernierata pieghevole	su richiesta + 10% GRATUITO GRATUITO
RC GV	Versione con superficie piana	
RC TG	Versione con testata a gancio	
RC TO	Versione con testata a occhio	

Versione rampa con bordo laterale rialzato

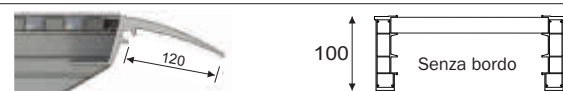

Codice Articolo	Lunghezza rampa	Altezza montante	Larghezza interna	Larghezza esterna	Altezza bordo	Peso alla coppia	Portata carico concentrato	Portata alla coppia per interasse			Prezzo alla coppia
								1,00 mt.	1,25 mt.	1,50 mt.	
Versione standard con bordo	mt.	mm.	mm.	mm.	mm.	kg.	kg.	kg.	kg.	kg.	Euro
RM R100/25CB	2,50	100	300	355	30	38	2.250	3.600	3.600	3.600	su richiesta
RM R100/30CB	3,00	100	300	355	30	45	1.850	2.800	3.150	3.350	su richiesta
RM R100/32CB	3,20	100	300	355	30	47	1.750	2.550	2.850	3.300	su richiesta
RM R100/35CB	3,50	100	300	355	30	52	1.590	2.200	2.450	2.750	su richiesta
RM R100/40CB	4,00	100	300	355	30	59	1.590	1.850	2.000	2.200	su richiesta

Versione rampa senza bordo laterale



Codice Articolo	Lunghezza rampa	Altezza montante	Larghezza interna	Larghezza esterna	Peso alla coppia	Portata carico concentrato	Portata alla coppia per interasse			Prezzo alla coppia
							1,00 mt.	1,25 mt.	1,50 mt.	
Versione standard senza bordo	mt.	mm.	mm.	mm.	kg.	kg.	kg.	kg.	kg.	Euro
RM R100/25	2,50	100	300	370	39	2.250	3.600	3.600	3.600	su richiesta
RM R100/30	3,00	100	300	370	45	1.850	2.800	3.150	3.350	su richiesta
RM R100/32	3,20	100	300	370	48	1.750	2.550	2.850	3.300	su richiesta
RM R100/35	3,50	100	300	370	52	1.590	2.200	2.450	2.750	su richiesta
RM R100/40	4,00	100	300	370	60	1.590	1.850	2.000	2.200	su richiesta

Rampe in alluminio - Da carico pesante

GARANZIA
2 anni

Rampe R110

Portata da kg. 1.950 a 3.810

- ★ Superficie grecata realizzata in profilo estruso ad incastro
- ★ Provvista di testata curvata saldata per ancoraggio superiore
- ★ Provvista di taglio inclinato per appoggio a terra
- ★ Disponibile con bordo laterale o senza bordo laterale

ANCORAGGIO CON PERNO

ANCORAGGIO A CATENELLA

ANCORAGGIO CON STAFFA

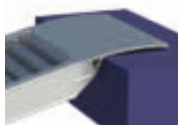
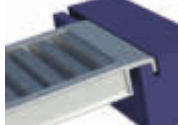
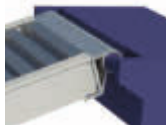
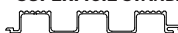
TESTATA STANDARD

TESTATA A GANCIO

TESTATA AD OCCHIO

SUPERFICIE STANDARD

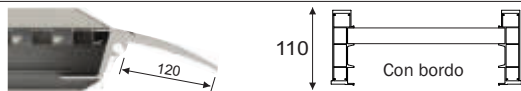
SUPERFICIE PIANA

VERSIONE PIEGHEVOLE



Codice Articolo	Descrizione accessori su richiesta	Prezzo supplemento
RC P	Versione incernierata pieghevole	su richiesta
RC GV	Versione con superficie piana	+ 10%
RC TG	Versione con testata a gancio	GRATUITO
RC TO	Versione con testata a occhio	GRATUITO

Versione rampa con bordo laterale rialzato

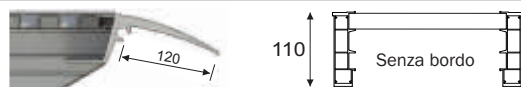

Codice Articolo	Lunghezza rampa	Altezza montante	Larghezza interna	Larghezza esterna	Altezza bordo	Peso alla coppia	Portata carico concentrato	Portata alla coppia per interasse			Prezzo alla coppia
								1,00 mt.	1,25 mt.	1,50 mt.	
Versione standard con bordo	mt.	mm.	mm.	mm.	mm.	kg.	kg.	kg.	kg.	kg.	Euro
RM R110/25CB	2,50	110H	300	370	25	40	2.250	3.810	3.810	3.810	su richiesta
RM R110/30CB	3,00	110H	300	370	25	49	2.050	3.310	3.700	3.810	su richiesta
RM R110/32CB	3,20	110H	300	370	25	50	2.050	3.050	3.400	3.780	su richiesta
RM R110/35CB	3,50	110H	300	370	25	55	1.950	2.700	3.000	3.280	su richiesta
RM R110/40CB	4,00	110H	300	370	25	63	1.950	2.330	2.500	2.700	su richiesta

Versione rampa senza bordo laterale



Codice Articolo	Lunghezza rampa	Altezza montante	Larghezza interna	Larghezza esterna	Peso alla coppia	Portata carico concentrato	Portata alla coppia per interasse			Prezzo alla coppia
							1,00 mt.	1,25 mt.	1,50 mt.	
Versione standard senza bordo	mt.	mm.	mm.	mm.	kg.	kg.	kg.	kg.	kg.	Euro
RM R110/25	2,50	110H	305	385	42	2.250	3.810	3.810	3.810	su richiesta
RM R110/30	3,00	110H	305	385	50	2.050	3.310	3.700	3.810	su richiesta
RM R110/32	3,20	110H	305	385	52	2.050	3.050	3.400	3.780	su richiesta
RM R110/35	3,50	110H	305	385	56	1.950	2.700	3.000	3.280	su richiesta
RM R110/40	4,00	110H	305	385	63	1.950	2.330	2.500	2.700	su richiesta

Rampe in alluminio - Da carico pesante

GARANZIA
2 anni

Rampe R125-R125L []

Portata da kg. 2.600 a 4.110

- ★ Superficie grecata realizzata in profilo estruso ad incastro
- ★ Provvista di testata curvata saldata per ancoraggio superiore
- ★ Provvista di taglio inclinato per appoggio a terra
- ★ Disponibile con bordo laterale o senza bordo laterale
- ★ Disponibile con larghezza standard o maggiorata

SUPERFICIE STANDARD

SUPERFICIE PIANA

ANCORAGGIO CON PERNO

ANCORAGGIO A CATENELLA

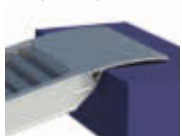
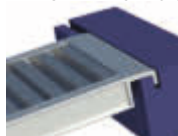
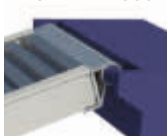
ANCORAGGIO CON STAFFA
TESTATA STANDARD

TESTATA A GANCIO

TESTATA AD OCCHIO

N.B. TESTATA A GANCIO e TESTATA AD OCCHIO sono disponibili solo per rampa senza bordo

VERSIONE PIEGHEVOLE

Codice Articolo	Descrizione accessori su richiesta	Prezzo supplemento
RC P	Versione incernierata pieghevole	su richiesta
RC GV	Versione con superficie piana	+ 10%
RC TG	Versione con testata a gancio	GRATUITO
RC TO	Versione con testata a occhio	GRATUITO

Versione rampa con bordo laterale rialzato



Codice Articolo	Lunghezza rampa	Altezza montante	Larghezza interna	Larghezza esterna	Altezza bordo	Peso alla coppia	Portata carico concentrato	Portata alla coppia per interasse			Prezzo alla coppia
								1,00 mt.	1,25 mt.	1,50 mt.	
Versione standard con bordo	mt.	mm.	mm.	mm.	mm.	kg.	kg.	kg.	kg.	kg.	Euro
RM R125/25CB	2,50	125H	320	385	35	50	2.055	4.110	4.110	4.110	su richiesta
RM R125/30CB	3,00	125H	320	385	35	60	2.055	3.900	3.900	3.900	su richiesta
RM R125/32CB	3,20	125H	320	385	35	64	2.055	3.600	3.900	3.900	su richiesta
RM R125/35CB	3,50	125H	320	385	35	69	2.055	3.200	3.500	3.900	su richiesta
RM R125/40CB	4,00	125H	320	385	35	79	2.050	2.600	2.800	3.100	su richiesta

Versione Larga con bordo

LARGHEZZA MAGGIORATA

RM R125/25LCB	2,50	125H	350	415	35	52	2.055	4.100	4.100	4.110	su richiesta
RM R125/30LCB	3,00	125H	350	415	35	61	2.055	3.900	3.900	3.900	su richiesta
RM R125/32LCB	3,20	125H	350	415	35	65	2.055	3.600	3.900	3.900	su richiesta
RM R125/35LCB	3,50	125H	350	415	35	71	2.055	3.200	3.500	3.900	su richiesta
RM R125/40LCB	4,00	125H	350	415	35	80	2.050	2.600	2.800	3.100	su richiesta

Versione rampa senza bordo laterale

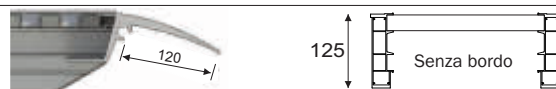

Codice Articolo	Lunghezza rampa	Altezza montante	Larghezza interna	Larghezza esterna	Peso alla coppia	Portata carico concentrato	Portata alla coppia per interasse			Prezzo alla coppia
							1,00 mt.	1,25 mt.	1,50 mt.	
Versione standard senza bordo	mt.	mm.	mm.	mm.	kg.	kg.	kg.	kg.	kg.	Euro
RM R125/25	2,50	125H	320	400	50	2.055	4.110	4.110	4.110	su richiesta
RM R125/30	3,00	125H	320	400	61	2.055	3.900	3.900	3.900	su richiesta
RM R125/32	3,20	125H	320	400	65	2.055	3.600	3.900	3.900	su richiesta
RM R125/35	3,50	125H	320	400	69	2.055	3.200	3.500	3.900	su richiesta
RM R125/40	4,00	125H	320	400	80	2.050	2.600	2.800	3.100	su richiesta

Versione Larga senza bordo

LARGHEZZA MAGGIORATA

RM R125/25L	2,50	125H	350	430	51	2.055	4.100	4.100	4.110	su richiesta
RM R125/30L	3,00	125H	350	430	62	2.055	3.900	3.900	3.900	su richiesta
RM R125/32L	3,20	125H	350	430	66	2.055	3.600	3.900	3.900	su richiesta
RM R125/35L	3,50	125H	350	430	71	2.055	3.200	3.500	3.900	su richiesta
RM R125/40L	4,00	125H	350	430	81	2.050	2.600	2.800	3.100	su richiesta

Rampe in alluminio - Da carico pesante

GARANZIA
2 anni

Rampe R130-R130L []

Portata kg. 3.200 a 5.100

- ★ Superficie grecata realizzata in profilo estruso ad incastro
- ★ Provvista di testata curvata saldata per ancoraggio superiore
- ★ Provvista di taglio inclinato per appoggio a terra
- ★ Disponibile con bordo laterale o senza bordo laterale
- ★ Disponibile con larghezza standard o maggiorata

SUPERFICIE STANDARD

ANCORAGGIO A CATENELLA

ANCORAGGIO CON STAFFA

ANCORAGGIO CON PERNO
TESTATA STANDARD

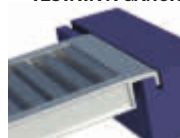
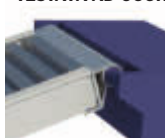
TESTATA A GANCIO

TESTATA AD OCCHIO

N.B. TESTATA A GANCIO e TESTATA AD OCCHIO sono disponibili solo per rampa senza bordo

VERSIONE PIEGHEVOLE

Codice Articolo	Descrizione accessori su richiesta	Prezzo supplemento
RC P	Versione incernierata pieghevole	su richiesta GRATUITO
RC TG	Versione con testata a gancio	
RC TO	Versione con testata a occhio	

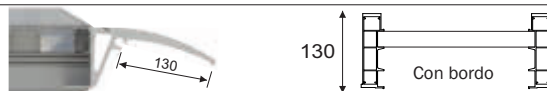
Versione rampa con bordo laterale rialzato



Codice Articolo	Lunghezza rampa	Altezza montante	Larghezza interna	Larghezza esterna	Altezza bordo	Peso alla coppia	Portata carico concentrato	Portata alla coppia per interasse			Prezzo alla coppia
								1,50 mt.	1,75 mt.	2,00 mt.	
Versione standard con bordo	mt.	mm.	mm.	mm.	mm.	kg.	kg.	kg.	kg.	kg.	Euro
RM R130/25CB	2,50	130H	350	418	25	60	-	5.100	5.100	5.100	su richiesta
RM R130/30CB	3,00	130H	350	418	25	72	-	4.750	5.100	5.100	su richiesta
RM R130/35CB	3,50	130H	350	418	25	84	-	4.150	4.460	4.685	su richiesta
RM R130/40CB	4,00	130H	350	418	25	95	-	3.750	4.040	4.150	su richiesta
RM R130/45CB	4,50	130H	350	418	25	107	-	3.200	3.380	3.710	su richiesta

LARGHEZZA MAGGIORATA											
Versione Larga con bordo											
RM R130/25LCB	2,50	130H	400	468	25	64	-	5.100	5.100	5.100	su richiesta
RM R130/30LCB	3,00	130H	400	468	25	77	-	4.750	5.100	5.100	su richiesta
RM R130/35LCB	3,50	130H	400	468	25	90	-	4.150	4.460	4.685	su richiesta
RM R130/40LCB	4,00	130H	400	468	25	101	-	3.750	4.040	4.150	su richiesta
RM R130/45LCB	4,50	130H	400	468	25	114	-	3.200	3.380	3.710	su richiesta

Versione rampa senza bordo laterale



Codice Articolo	Lunghezza rampa	Altezza montante	Larghezza interna	Larghezza esterna	Peso alla coppia	Portata carico concentrato	Portata alla coppia per interasse			Prezzo alla coppia
							1,50 mt.	1,75 mt.	2,00 mt.	
Versione standard senza bordo	mt.	mm.	mm.	mm.	kg.	kg.	kg.	kg.	kg.	Euro
RM R130/25	2,50	130H	350	442	65	-	5.100	5.100	5.100	su richiesta
RM R130/30	3,00	130H	350	442	78	-	4.750	5.100	5.100	su richiesta
RM R130/35	3,50	130H	350	442	91	-	4.150	4.460	4.685	su richiesta
RM R130/40	4,00	130H	350	442	102	-	3.750	4.040	4.150	su richiesta
RM R130/45	4,50	130H	350	442	115	-	3.200	3.380	3.710	su richiesta

LARGHEZZA MAGGIORATA											
Versione Larga senza bordo											
RM R130/25L	2,50	130H	400	492	69	-	5.100	5.100	5.100	su richiesta	
RM R130/30L	3,00	130H	400	492	83	-	4.750	5.100	5.100	su richiesta	
RM R130/35L	3,50	130H	400	492	96	-	4.150	4.460	4.685	su richiesta	
RM R130/40L	4,00	130H	400	492	107	-	3.750	4.040	4.150	su richiesta	
RM R130/45L	4,50	130H	400	492	121	-	3.200	3.380	3.710	su richiesta	

Rampe in alluminio - Da carico pesante

GARANZIA
2 anni

Rampe R135-R135L []

Portata kg. 3.365 a 7.200

- ★ Superficie grecata realizzata in profilo estruso ad incastro
- ★ Provvista di testata curvata saldata per ancoraggio superiore
- ★ Provvista di taglio inclinato per appoggio a terra
- ★ Disponibile con bordo laterale o senza bordo laterale
- ★ Disponibile con larghezza standard o maggiorata

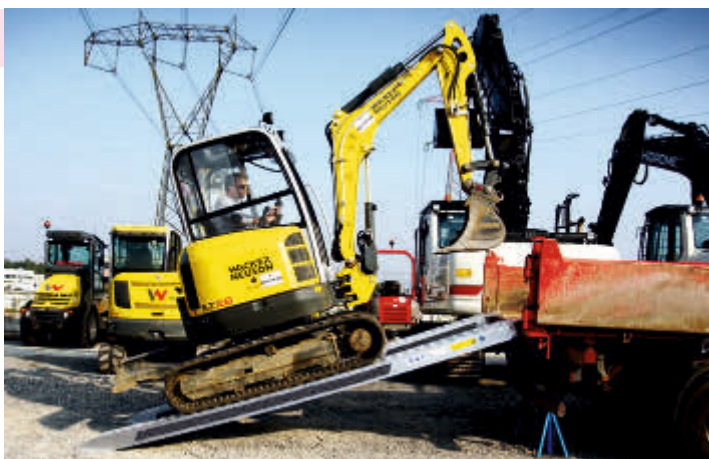
SUPERFICIE STANDARD

ANCORAGGIO A CATENELLA

ANCORAGGIO CON STAFFA

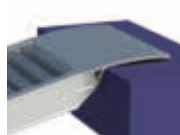
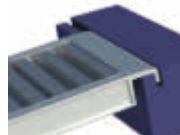
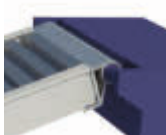
ANCORAGGIO CON PERNO
TESTATA STANDARD

TESTATA A GANCIO

TESTATA AD OCCHIO

N.B. TESTATA A GANCIO e TESTATA AD OCCHIO sono disponibili solo per rampa senza bordo

VERSIONE PIEGHEVOLE

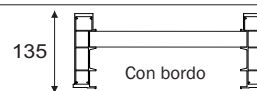
Codice Articolo	Descrizione accessori su richiesta	Prezzo supplemento
RC P	Versione incernierata pieghevole	su richiesta
RC TG	Versione con testata a gancio	GRATUITO
RC TO	Versione con testata a occhio	GRATUITO

Versione rampa con bordo laterale rialzato



Codice Articolo	Lunghezza rampa	Altezza montante	Larghezza interna	Larghezza esterna	Altezza bordo	Peso alla coppia	Portata carico concentrato	Portata alla coppia per interasse			Prezzo alla coppia
								1,50 mt.	1,75 mt.	2,00 mt.	
Versione standard con bordo	mt.	mm.	mm.	mm.	mm.	kg.	kg.	kg.	kg.	kg.	Euro
RM R135/25CB	2,50	135H	350	405	25	70	-	7.200	7.200	7.200	su richiesta
RM R135/30CB	3,00	135H	350	405	25	85	-	6.855	7.200	7.200	su richiesta
RM R135/35CB	3,50	135H	350	405	25	92	-	5.120	5.850	6.825	su richiesta
RM R135/40CB	4,00	135H	350	405	25	104	-	4.065	4.520	5.085	su richiesta
RM R135/45CB	4,50	135H	350	405	25	117	-	3.365	3.670	4.035	su richiesta

LARGHEZZA MAGGIORATA											
Versione Larga con bordo											
RM R135/25LCB	2,50	135H	400	455	25	76	-	7.200	7.200	7.200	su richiesta
RM R135/30LCB	3,00	135H	400	455	25	89	-	6.855	7.200	7.200	su richiesta
RM R135/35LCB	3,50	135H	400	455	25	96	-	5.120	5.850	6.825	su richiesta
RM R135/40LCB	4,00	135H	400	455	25	110	-	4.065	4.520	5.085	su richiesta
RM R135/45LCB	4,50	135H	400	455	25	123	-	3.365	3.670	4.035	su richiesta

Versione rampa senza bordo laterale

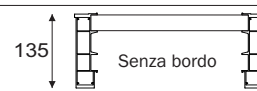

Codice Articolo	Lunghezza rampa	Altezza montante	Larghezza interna	Larghezza esterna	Peso alla coppia	Portata carico concentrato	Portata alla coppia per interasse			Prezzo alla coppia
							1,50 mt.	1,75 mt.	2,00 mt.	
Versione standard senza bordo	mt.	mm.	mm.	mm.	kg.	kg.	kg.	kg.	kg.	Euro
RM R135/25	2,50	135H	340	420	70	-	7.200	7.200	7.200	su richiesta
RM R135/30	3,00	135H	340	420	85	-	6.855	7.200	7.200	su richiesta
RM R135/35	3,50	135H	340	420	92	-	5.120	5.850	6.825	su richiesta
RM R135/40	4,00	135H	340	420	104	-	4.065	4.520	5.085	su richiesta
RM R135/45	4,50	135H	340	420	117	-	3.365	3.670	4.035	su richiesta

LARGHEZZA MAGGIORATA											
Versione Larga senza bordo											
RM R135/25L	2,50	135H	390	470	76	-	7.200	7.200	7.200	su richiesta	
RM R135/30L	3,00	135H	390	470	89	-	6.855	7.200	7.200	su richiesta	
RM R135/35L	3,50	135H	390	470	96	-	5.120	5.850	6.825	su richiesta	
RM R135/40L	4,00	135H	390	470	110	-	4.065	4.520	5.085	su richiesta	
RM R135/45L	4,50	135H	390	470	123	-	3.365	3.670	4.035	su richiesta	

Rampe in alluminio - Da carico pesante

GARANZIA
2 anni

Rampe R175-175L []

Portata da kg. 3.860 a 8.719

- ★ Superficie grecata realizzata in profilo estruso ad incastro
- ★ Provvista di testata curvata saldata per ancoraggio superiore
- ★ Provvista di taglio inclinato per appoggio a terra
- ★ Disponibile con bordo laterale o senza bordo laterale
- ★ Disponibile con larghezza standard o maggiorata

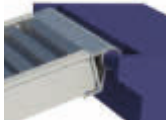
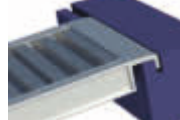
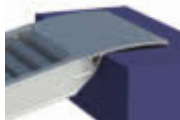

TESTATA STANDARD
TESTATA A GANCIO
TESTATA AD OCCHIO

N.B. TESTATA A GANCIO e TESTATA AD OCCHIO sono disponibili solo per rampa senza bordo

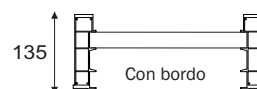

Codice Articolo	Descrizione accessori su richiesta	Prezzo supplemento
RC TG	Versione con testata a gancio	GRATUITO
RC TO	Versione con testata a occhio	GRATUITO

Versione rampa con bordo laterale rialzato



Codice Articolo	Lunghezza rampa	Altezza montante	Larghezza interna	Larghezza esterna	Altezza bordo	Peso alla coppia	Portata carico concentrato	Portata alla coppia per interasse			Prezzo alla coppia
								1,50 mt.	1,75 mt.	2,00 mt.	
Versione standard con bordo	mt.	mm.	mm.	mm.	mm.	kg.	kg.	kg.	kg.	Euro	
RM R175/35CB	3,50	175H	400	480	37	107	-	6.960	7.955	8.719	su richiesta
RM R175/40CB	4,00	175H	400	480	37	123	-	5.520	6.135	6.900	su richiesta
RM R175/45CB	4,50	175H	400	480	37	137	-	4.555	4.970	5.465	su richiesta
RM R175/50CB	5,00	175H	400	480	37	152	-	3.860	4.155	4.505	su richiesta
Versione Larga con bordo	LARGHEZZA MAGGIORATA										
RM R175/35LCB	3,50	175H	500	580	37	117	-	6.960	7.955	8.719	su richiesta
RM R175/40LCB	4,00	175H	500	580	37	134	-	5.520	6.135	6.900	su richiesta
RM R175/45LCB	4,50	175H	500	580	37	150	-	4.555	4.970	5.465	su richiesta
RM R175/50LCB	5,00	175H	500	580	37	167	-	3.860	4.155	4.505	su richiesta

Versione rampa senza bordo laterale

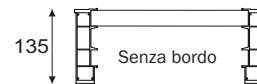
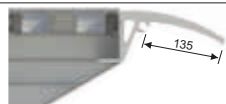

Codice Articolo	Lunghezza rampa	Altezza montante	Larghezza interna	Larghezza esterna	Peso alla coppia	Portata carico concentrato	Portata alla coppia per interasse			Prezzo alla coppia	
							1,50 mt.	1,75 mt.	2,00 mt.		
Versione standard senza bordo	mt.	mm.	mm.	mm.	mm.	kg.	kg.	kg.	kg.	Euro	
RM R175/35	3,50	175H	400	480	107	-	6.960	7.955	8.719	su richiesta	
RM R175/40	4,00	175H	400	480	123	-	5.520	6.135	6.900	su richiesta	
RM R175/45	4,50	175H	400	480	137	-	4.555	4.970	5.465	su richiesta	
RM R175/50	5,00	175H	400	480	152	-	3.860	4.155	4.505	su richiesta	
Versione Larga senza bordo	LARGHEZZA MAGGIORATA										
RM R175/35L	3,50	175H	500	580	117	-	6.960	7.955	8.719	su richiesta	
RM R175/40L	4,00	175H	500	580	134	-	5.520	6.135	6.900	su richiesta	
RM R175/45L	4,50	175H	500	580	150	-	4.555	4.970	5.465	su richiesta	
RM R175/50L	5,00	175H	500	580	167	-	3.860	4.155	4.505	su richiesta	

Rampe in alluminio - Da carico pesante

GARANZIA
2 anni

Rampe R190

Portata da kg. 5.450 a 10.450

- ★ Superficie grecata realizzata in profilo estruso ad incastro
- ★ Provvista di testata curvata saldata per ancoraggio superiore
- ★ Provvista di taglio inclinato per appoggio a terra
- ★ Disponibile con bordo laterale o senza bordo laterale

ANCORAGGIO CON PERNO

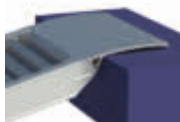
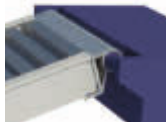
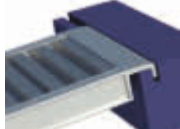
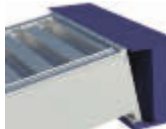
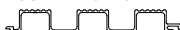
ANCORAGGIO A CATENELLA
TESTATA STANDARD

TESTATA AD OCCHIO

TESTATA A GANCIO

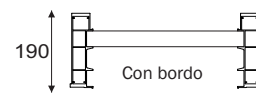
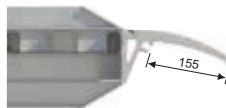
TESTATA GANCIO BASSO

SUPERFICIE STANDARD

Codice Articolo	Descrizione accessori su richiesta	Prezzo supplemento
RC TGB	Versione con testata gancio basso	GRATUITO
RC TG	Versione con testata a gancio	GRATUITO
RC TO	Versione con testata a occhio	GRATUITO

Versione rampa con bordo laterale rialzato



Codice Articolo	Lunghezza rampa	Altezza montante	Larghezza interna	Larghezza esterna	Altezza bordo	Peso alla coppia	Portata carico concentrato	Portata alla coppia per interasse			Prezzo alla coppia
								1,50 mt.	1,75 mt.	2,00 mt.	
Versione standard con bordo	mt.	mm.	mm.	mm.	mm.	kg.	kg.	kg.	kg.	Euro	
RM R190/35CB	3,50	190H	500	595	43	140	5.865	9.700	10.450	10.450	su richiesta
RM R190/40CB	4,00	190H	500	595	43	160	5.855	7.700	8.580	9.650	su richiesta
RM R190/45CB	4,50	190H	500	595	43	174	5.200	6.400	6.980	7.680	su richiesta
RM R190/50CB	5,00	190H	500	595	43	196	4.675	5.450	5.870	6.360	su richiesta

Versione rampa senza bordo laterale

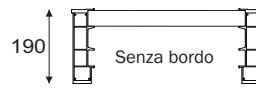
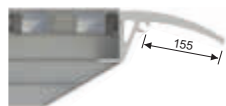

Codice Articolo	Lunghezza rampa	Altezza montante	Larghezza interna	Larghezza esterna	Peso alla coppia	Portata carico concentrato	Portata alla coppia per interasse			Prezzo alla coppia
							1,50 mt.	1,75 mt.	2,00 mt.	
Versione standard senza bordo	mt.	mm.	mm.	mm.	mm.	kg.	kg.	kg.	kg.	Euro
RM R190/35	3,50	190H	500	610	140	5.865	9.700	10.450	10.450	su richiesta
RM R190/40	4,00	190H	500	610	163	5.855	7.700	8.580	9.650	su richiesta
RM R190/45	4,50	190H	500	610	180	5.200	6.400	6.980	7.680	su richiesta
RM R190/50	5,00	190H	500	610	200	4.675	5.450	5.870	6.360	su richiesta

Rampe in alluminio - Da carico pesante

GARANZIA
2 anni

Rampe R220

Portata da kg. 8.175 a 12.000

- ★ Superficie grecata realizzata in profilo estruso ad incastro
- ★ Provvista di testata curvata saldata per ancoraggio superiore
- ★ Provvista di taglio inclinato per appoggio a terra
- ★ Disponibile con bordo laterale o senza bordo laterale

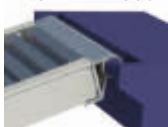
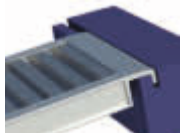
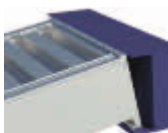

ANCORAGGIO CON PERNO

ANCORAGGIO A CATENELLA
TESTATA STANDARD

TESTATA AD OCCHIO

TESTATA A GANCIO

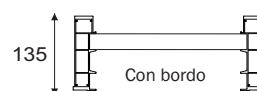
TESTATA GANCIO BASSO

SUPERFICIE STANDARD

Codice Articolo	Descrizione accessori su richiesta	Prezzo supplemento
RC TGB	Versione con testata gancio basso	GRATUITO
RC TG	Versione con testata a gancio	GRATUITO
RC TO	Versione con testata a occhio	GRATUITO

Versione rampa con bordo laterale rialzato



Codice Articolo	Lunghezza rampa	Altezza montante	Larghezza interna	Larghezza esterna	Altezza bordo	Peso alla coppia	Portata carico concentrato	Portata alla coppia per interasse			Prezzo alla coppia
								1,50 mt.	1,75 mt.	2,00 mt.	
Versione standard con bordo	mt.	mm.	mm.	mm.	mm.	kg.	kg.	kg.	kg.	kg.	Euro
RM R220/40CB	4,00	220H	500	580	50	167	8.350	12,000	12,000	12,000	su richiesta
RM R220/45CB	4,50	220H	500	580	50	188	7.415	9,600	12,000	12,000	su richiesta
RM R220/50CB	5,00	220H	500	580	50	210	6.670	8.175	8.800	9.535	su richiesta

Versione Larga con bordo	LARGHEZZA MAGGIORATA										
RM R220/40LCB	4,00	220H	550	620	50	173	8.350	12,000	12,000	12,000	su richiesta
RM R220/45LCB	4,50	220H	550	620	50	194	7.415	9,600	12,000	12,000	su richiesta
RM R220/50LCB	5,00	220H	550	620	50	216	6.670	8.175	8.800	9.535	su richiesta

Versione rampa senza bordo laterale

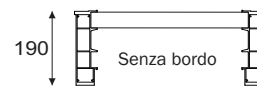
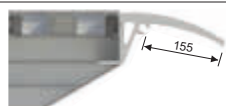

Codice Articolo	Lunghezza rampa	Altezza montante	Larghezza interna	Larghezza esterna	Peso alla coppia	Portata carico concentrato	Portata alla coppia per interasse			Prezzo alla coppia
							1,50 mt.	1,75 mt.	2,00 mt.	
Versione standard senza bordo	mt.	mm.	mm.	mm.	mm.	kg.	kg.	kg.	kg.	Euro
RM R220/40	4,00	220H	500	620	173	8.350	12,000	12,000	12,000	su richiesta
RM R220/45	4,50	220H	500	620	194	7.415	9,600	12,000	12,000	su richiesta
RM R220/50	5,00	220H	500	620	216	6.670	8.175	8.800	9.535	su richiesta

Rampe in alluminio - Da carico pesante

GARANZIA
2 anni

Rampe RHD

Portata da kg. 6.900 a 39.000

- ★ Superficie nervata realizzata in profilo estruso ad incastro
- ★ Provvista di testata curvata saldata per ancoraggio superiore
- ★ Provvista di taglio inclinato per appoggio a terra



SUPERFICIE STANDARD

N.B.
 Le rampe
HEAVY DUTY
 sono adatte
 al transito
 con cingolati
 in ferro

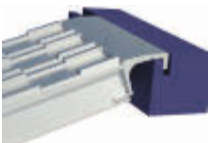

Codice Articolo	Descrizione accessori su richiesta	Prezzo supplemento
RC TGB	Versione con testata gancio basso	GRATUITO
RC TG	Versione con testata a gancio	GRATUITO
RC TO	Versione con testata a occhio	GRATUITO

TESTATA STANDARD

TESTATA A GANCIO

**ANCORAGGIO
 CON PERNO**

**ANCORAGGIO
 A CATENELLA**

Codice Articolo	Lunghezza rampa	Altezza montante	Larghezza	Peso alla coppia	Portata carico concentrato	Portata alla coppia per interasse			Prezzo alla coppia
						1,50 mt.	1,75 mt.	2,00 mt.	
Versione standard senza bordo	mt.	mm.	mm.	kg.	kg.	kg.	kg.	Euro	
RM HD115/20A	2,00	116HD	400	96	-	18,000	18,000	18,000	su richiesta
RM HD115/25A	2,50	116HD	400	118	-	14,000	14,700	15,435	su richiesta
RM HD115/30A	3,00	116HD	400	140	-	11,200	11,800	12,400	su richiesta
RM HD115/35A	3,50	116HD	400	161	-	10,200	10,915	11,670	su richiesta
RM HD115/40A	4,00	116HD	400	182	-	6,900	7,590	8,350	su richiesta
RM HD115/20B	2,00	116HD	450	114	-	21,000	21,000	21,000	su richiesta
RM HD115/25B	2,50	116HD	450	139	-	19,900	20,800	21,000	su richiesta
RM HD115/30B	3,00	116HD	450	164	-	15,500	16,585	17,700	su richiesta
RM HD115/35B	3,50	116HD	450	189	-	13,000	13,910	14,880	su richiesta
RM HD115/40B	4,00	116HD	450	214	-	10,900	12,000	13,190	su richiesta

TESTATA AD OCCHIO

TESTATA GANCIO BASSO

**ANCORAGGIO
 A CATENELLA**

Codice Articolo	Lunghezza rampa	Altezza montante	Larghezza	Peso alla coppia	Portata carico concentrato	Portata alla coppia per interasse			Prezzo alla coppia
						1,50 mt.	1,75 mt.	2,00 mt.	
Versione standard senza bordo	mt.	mm.	mm.	kg.	kg.	kg.	kg.	Euro	
RM HD115/20C	2,00	116HD	500	132	-	25,000	25,000	25,000	su richiesta
RM HD115/25C	2,50	116HD	500	160	-	23,000	23,920	24,870	su richiesta
RM HD115/30C	3,00	116HD	500	188	-	19,000	20,000	20,950	su richiesta
RM HD115/35C	3,50	116HD	500	217	-	16,000	17,120	18,320	su richiesta
RM HD115/40C	4,00	116HD	500	245	-	13,200	14,520	15,970	su richiesta
RM HD115/20D	2,00	116HD	600	148	-	39,000	39,000	39,000	su richiesta
RM HD115/25D	2,50	116HD	600	181	-	34,000	35,400	37,500	su richiesta
RM HD115/30D	3,00	116HD	600	215	-	26,800	28,600	30,000	su richiesta
RM HD115/35D	3,50	116HD	600	246	-	21,000	22,450	24,000	su richiesta
RM HD115/40D	4,00	116HD	600	281	-	17,500	18,900	20,000	su richiesta

Pedane per carico e scarico

GARANZIA
2 anni

Pedane PZ-PZG

Portata da kg. 500 a 900

- ★ Superficie piana realizzata in profilo estruso ad incastro
- ★ Provvista di testata curvata saldata per ancoraggio superiore
- ★ Provvista di taglio inclinato per appoggio a terra
- ★ Pedane senza bordo laterale
- ★ Disponibile con superficie in alluminio anti-scivolo oppure con rivestimento grip anti-scivolo

**ANCORAGGIO
CON PERNO**
TESTATA STANDARD

**ANCORAGGIO
A CATENELLA**
SUPERFICIE PIANA

Codice Articolo	Lunghezza rampa	Altezza montante	Larghezza	Peso	Portata alla coppia per interasse			Prezzo
					1,00 mt.	1,25 mt.	1,50 mt.	
senza bordo	mt.	mm.	mm.	kg.	kg.	kg.	kg.	Euro
RM P65/15Z4	1,50	65H	850	22	500	500	500	su richiesta
RM P65/15Z5	1,50	65H	1000	25	500	500	500	su richiesta
RM P65/20Z4	2,00	65H	850	27	500	500	500	su richiesta
RM P65/20Z5	2,00	65H	1000	32	500	500	500	su richiesta
RM P100/25Z4	2,50	100H	850	36	600	600	600	su richiesta
RM P100/25Z5	2,50	100H	1000	43	600	600	600	su richiesta
RM P125/30Z4	3,00	125H	850	48	900	900	900	su richiesta
RM P125/30Z5	3,00	125H	1000	54	900	900	900	su richiesta

Codice Articolo	Peso	Prezzo con rivestimento grip
«G» RIVESTIMENTO GRIP	kg.	Euro
RM P65/15Z5G	26	su richiesta
RM P65/20Z5G	33	su richiesta
RM P100/25Z5G	44	su richiesta
RM P125/30Z5G	55	su richiesta

Pedane LZ-LZP-LZG

Portata da kg. 400 a 450

- ★ Superficie piana in profilo estruso
- ★ Ancoraggio superiore con testata curvata
- ★ Appoggio a terra con taglio inclinato
- ★ Disponibile con superficie in alluminio anti-scivolo, oppure con rivestimento grip anti-scivolo ed in versione pieghevole

Disponibile anche con rivestimento grip

**ANCORAGGIO
CON PERNO**
TESTATA STANDARD

**ANCORAGGIO
A CATENELLA**
SUPERFICIE PIANA

Codice Articolo	Lunghezza rampa	Altezza montante	Larghezza	Peso	Portata alla coppia per interasse			Prezzo
					1,00 mt.	1,25 mt.	1,50 mt.	
senza bordo	mt.	mm.	mm.	kg.	kg.	kg.	kg.	Euro
RM L30/15Z1	1,50	30D	600	15	450	450	450	su richiesta
RM L30/15Z3	1,50	30D	800	20	450	450	450	su richiesta
RM L30/20Z1	2,00	30D	600	20	450	450	450	su richiesta
RM L30/20Z3	2,00	30D	800	26	450	450	450	su richiesta
RM L30/25Z3	2,50	30D	800	32	450	450	450	su richiesta
RM L30/25Z5	2,50	30D	1000	40	450	450	450	su richiesta
RM L72/15Z2	1,50	72H	750	16	400	400	400	su richiesta
RM L72/15Z5	1,50	72H	1000	20	400	400	400	su richiesta
RM L72/20Z2	2,00	72H	750	22	400	400	400	su richiesta
RM L72/20Z5	2,00	72H	1000	28	400	400	400	su richiesta
RM L72/25Z2	2,50	72H	750	30	400	400	400	su richiesta
RM L72/25Z5	2,50	72H	1000	34	400	400	400	su richiesta

Codice Articolo	Peso	Prezzo con rivestimento grip
«P» PIEGHEVOLE «G» RIVESTIMENTO GRIP	kg.	Euro
RM L30/15Z3P	21	su richiesta
RM L30/20Z3P	27	su richiesta
RM L72/15Z5G	21	su richiesta
RM L72/20Z5G	29	su richiesta
RM L72/25Z5G	35	su richiesta

Rampe in alluminio singole per motocicli

GARANZIA
2 anni

Rampe M72

Portata fino a kg. 600

- ★ Superficie grecata realizzata in profilo estruso ad incastro
- ★ Provvista di testata curvata saldata per ancoraggio superiore
- ★ Provvista di taglio inclinato per appoggio a terra
- ★ Dotata di bordo laterale

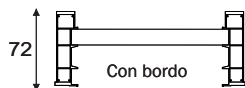
ANCORAGGIO A CATENELLA

TESTATA STANDARD

ANCORAGGIO CON PERNO

SUPERFICIE STANDARD

ANCORAGGIO CON STAFFA

Codice Articolo	Lunghezza rampa	Larghezza	Peso	Portata per interasse		Prezzo singola
				0,75 mt.	1,00 mt.	
con bordo	mt.	mm.	kg.	kg.	kg.	Euro
RM M72/15B	1,50	200	9	600	600	su richiesta
RM M72/20B	2,00	200	11	600	600	su richiesta
RM M72/25B	2,50	200	13	600	600	su richiesta
RM M72/30B	3,00	200	16	600	600	su richiesta

Rampe M30C

Portata da a kg. 200 a 400

- ★ Superficie piana e continua realizzata in profilo estruso forato
- ★ Provvista di testata curvata saldata per ancoraggio superiore
- ★ Provvista di testata inclinata saldata per appoggio a terra
- ★ Rampa curvata senza bordo laterale

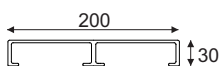
ANCORAGGIO CON PERNO

TESTATA STANDARD

VERSIONE CURVATA

Codice Articolo	Lunghezza rampa	Larghezza	Peso	Portata per interasse		Prezzo singola
				0,75 mt.	1,00 mt.	
con bordo	mt.	mm.	kg.	kg.	kg.	Euro
RM M30/15C	1,50	200	5	400	400	su richiesta
RM M30/20C	2,00	200	7	300	300	su richiesta
RM M30/25C	2,50	200	8	250	250	su richiesta
RM M30/30C	3,00	200	10	200	200	su richiesta

Rampe M30P

Portata da a kg. 125 a 225

- ★ Superficie piana e continua realizzata in profilo estruso forato
- ★ Provvista di testata curvata saldata per ancoraggio superiore
- ★ Provvista di testata inclinata saldata per appoggio a terra
- ★ Rampa pieghevole senza bordo laterale

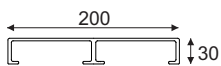

ANCORAGGIO CON PERNO

TESTATA STANDARD

VERSIONE PIEGHEVOLE

Codice Articolo	Lunghezza rampa	Larghezza	Peso	Portata per interasse		Prezzo singola
				0,75 mt.	1,00 mt.	
con bordo	mt.	mm.	kg.	kg.	kg.	Euro
RM M30/15P	1,50	200	6	225	225	su richiesta
RM M30/20P	2,00	200	8	175	175	su richiesta
RM M30/25P	2,50	200	9	150	150	su richiesta
RM M30/30P	3,00	200	11	125	125	su richiesta

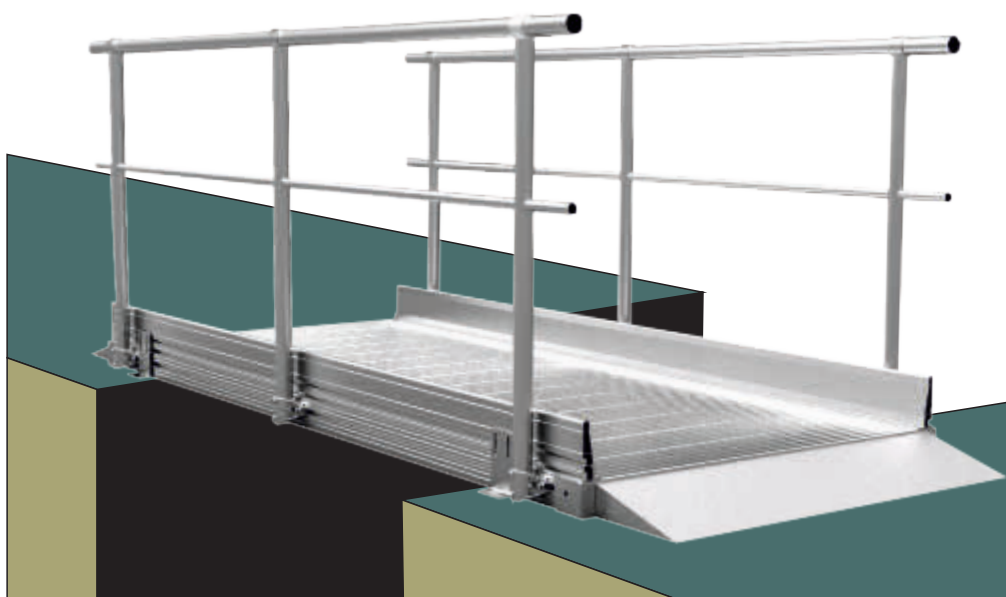
Passerelle pedonali

Passerelle di superamento fosse **ALUWAY** []



Profilo montante ad alta resistenza auto-portante fino a 6 mt provvisto di tracce guida permette la massima regolazione durante la messa in opera.



Parapetto realizzato in tubo Ø 50 mm con giunzioni in fusione di alluminio anti-ruggine fisse o snodabili per consentire cambi di direzione e di quota.



Telai di protezione ad installazione rapida mediante supporti in fusione d'alluminio a posizione regolabile durante la messa in opera.



Superficie di calpestio anti-scivolo e anti-tacco realizzata in robusto profilato di alluminio anti-ruggine consente il passaggio anche con tacchi da donna.

Il montaggio e lo smontaggio del fermapiEDE è semplice e rapido, grazie allo speciale sistema di fissaggio ad incastro

Viti in **acciaio INOX** anti-ruggine e componenti realizzati completamente in lega di alluminio, per garantire la totale inattaccabilità degli agenti atmosferici.

Passerella autoportante fino a 6 mt di lunghezza !

ACCESSORI passerella



Finitura terminale verticale realizzata in lamiera di alluminio per nascondere l'apertura sottostante alla piattaforma



Finitura terminale inclinata a 15° realizzata in lamiera mandorlata di alluminio consente il transito su ruota

Codice	Descrizione	Prezzo c
GA TPS60	Finitura term. verticale x passerella larga 600	74,00
GA TPS80	Finitura term. verticale x passerella larga 800	86,00
GA TPS100	Finitura term. verticale x passerella larga 1000	110,00
GA TPS120	Finitura term. verticale x passerella larga 1200	134,00
GA TPSRM60	Finitura term. inclinata 15° x passerella larga 600	351,00
GA TPSRM80	Finitura term. inclinata 15° x passerella larga 800	454,00
GA TPSRM100	Finitura term. inclinata 15° x passerella larga 1000	560,00
GA TPSRM120	Finitura term. inclinata 15° x passerella larga 1200	663,00
GA AFER	Piastrina alluminio di fissaggio fermapiEDE con vite	11,00
GA TFER	Piastra alluminio per chiusura term. fermapiEDE	22,00
GA FTC	Coppia piastre regolabili di ancoraggio a terra	78,00

Codice articolo	Larghezza modulo mm. interno/esterno	LUNGHEZZA MODULO											
		1,0 mt	1,5 mt	2,0 mt	2,5 mt	3,0 mt	3,5 mt	4,0 mt	4,5 mt	5,0 mt	5,5 mt	6,0 mt	
GA PS60	600 / 670	kg.	16,3	24,5	32,6	40,7	48,8	57,0	65,1	73,2	81,4	89,5	97,6
		€	310,00	565,00	626,00	875,00	937,00	1.192,00	1.254,00	1.502,00	1.564,00	1.799,00	1.861,00
GA PS80	800 / 870	kg.	18,5	27,7	36,9	46,0	55,3	64,5	73,8	83,0	92,2	101,4	110,6
		€	354,00	636,00	714,00	990,00	1.067,00	1.351,00	1.429,00	1.704,00	1.782,00	2.045,00	2.122,00
GA PS100	1000 / 1070	kg.	20,7	30,9	41,2	51,3	61,8	72,0	82,5	92,8	103,1	113,4	123,7
		€	397,00	707,00	801,00	1.104,00	1.198,00	1.509,00	1.603,00	1.906,00	2.000,00	2.290,00	2.384,00
GA PS120	1200 / 1270	kg.	23,0	34,2	45,5	56,9	68,3	80,0	91,0	102,5	113,8	125,3	136,6
		€	441,00	778,00	888,00	1.219,00	1.329,00	1.668,00	1.778,00	2.108,00	2.218,00	2.536,00	2.646,00
Parapetto indipendente singolo		GA PARS 100	GA PARS 150	GA PARS 200	GA PARS 250	GA PARS 300	GA PARS 350	GA PARS 400	GA PARS 450	GA PARS 500	GA PARS 550	GA PARS 600	
Parapetto al metro lineare	kg.	4,4	4,9	7,1	7,6	8,2	12,0	14,2	14,7	15,3	17,5	19,0	
GA PARS	€	118,00	233,00	266,00	269,00	397,00	400,00	538,00	541,00	668,00	671,00	685,00	688,00
FermapiEDE indipendente singolo		GA FER 100	GA FER 150	GA FER 200	GA FER 250	GA FER 300	GA FER 350	GA FER 400	GA FER 450	GA FER 500	GA FER 550	GA FER 600	
FermapiEDE al metro lineare	kg.	2,0	3,0	4,0	5,0	6,0	6,5	7,5	8,5	9,5	10,5	12,5	
GA FER	€	34,00	44,00	74,00	74,00	104,00	104,00	149,00	149,00	178,00	178,00	202,00	202,00

APPLICAZIONI SU MISURA



PROVENIENZA DI FABBRICAZIONE

Prodotto realizzato interamente in Italia nello stabilimento di Frigerio Carpenterie Spa



AREA MERCIOLOGICA

Prodotto professionale per uso intensivo testato con 50.000 cicli di fatica



ASSICURAZIONE CIVILE

Assicurazione civile per danni a cose e persone fino a € 3.000.000 dovuti a difetti di produzione



GARANZIA PRODOTTO

Garanzia prodotto fino a 5 anni sui difetti di produzione



Garanzia prodotto fino a 10 anni sui difetti di produzione

NORMATIVE DI RIFERIMENTO

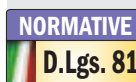

Normativa Italiana
Decreto Legislativo n° 81 del 9 aprile 2008 differenziata per tipologia prodotto



Normativa Italiana UNI 11764:2019
Piccoli trabattelli con 2 ruote



Normativa Europea UNI EN 1004-1:2021
Ponti su ruote senza obbligo di ancoraggio

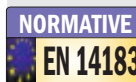

Normativa Europea
UNI EN 14183:2004
Sgabelli a gradini

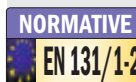

Normativa Europea UNI EN 131-1:2015+ A1:2019 e UNI EN 131-2:2010+ A2:2017
Dimensioni scale e basi di appoggio

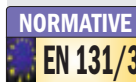

Normativa Europea
UNI EN 131-3 (marzo 2018)
Istruzioni prodotto ed etichette



Normativa Europea
UNI EN ISO 14122-1/2/3/4:2016
Scale di accesso fisse, parapetti, passerelle

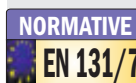

Normativa Europea
UNI EN 131-7:2013
Scale a palchetto anti-ribaltamento

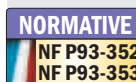

Normativa Francese
EN 353-1:2002
Scale a palchetto anti-ribaltamento



Normativa Europea
Prove di qualificazione dei saldatori
EN ISO 9606-1:2017 - EN ISO 9606-2:2006

I prodotti possono non essere assoggettati a tutti i marchi sovraesposti

INDICE

APPLICAZIONI SPECIALI SU MISURA

Scale speciali a diegno	Pag. 230
Strutture e piattaforme componibili	Pag. 236

ASSOCIAZIONI DI CATEGORIA



ASSOCIAZIONE COSTRUTTORI
ATTREZZATURE LAVORO

Associazione costruttori
attrezzature da lavoro



TUV SUD
Product
Service



ENTI DI CERTIFICAZIONE

Politecnico di Milano



SI. PREV.
Sicurezza e Prevenzione

Laboratorio di prove tecniche
e consulenza industriale

APPLICAZIONI SU MISURA - Scale speciali a disegno

Forte di un'esperienza trentennale nella produzione di scale speciali, Frigerio Carpenterie è in grado di offrire alla propria clientela una consulenza tecnica "su misura" individuando la soluzione ottimale per ogni specifica esigenza.

A differenza di molte scale su misura, realizzate artigianalmente, le scale Frigerio vengono costruite con i più alti criteri qualitativi, in conformità alle normative vigenti, e possono essere testate, facoltativamente, da enti privati. Viene inoltre rilasciata una garanzia, un libretto istruzioni ed un'etichetta identificativa per ogni tipologia di prodotto.

- ★ Gradini indeformabili in profilato di alluminio con superficie anti-scivolo **profondità 200 mm.**
- ★ Larghezza gradini a scelta tra 600 - 800 - 1000 o 1200 mm.
- ★ Disponibili con ruote auto-disattivanti, ruote con freno Ø 80 - 100 - 125 - 150 - 200 mm. o con piastre di fissaggio al suolo
- ★ Scale smontabili costruite con sistema modulare basato su collegamenti a vite tra gli elementi della scala
- ★ Il sistema modulare permette la sostituzione degli elementi in caso di riparazioni o modifiche
- ★ Parapetti amovibili, corrimani e protezioni al ginocchio ergonomici, altezza parapetti 1100 mm.
- ★ Portata d'uso secondo le esigenze della clientela



Scala 7260 speciale a ponte rinforzata con portata elevata

Su richiesta : Gradini speciali con profondità o larghezza maggiore in lamiera mandorlata con superficie antiscivolo o in grigliato di alluminio, piattaforme a sbalzo o componibili.

Su richiesta : Inclinazione rampa di salita personalizzata.

Su richiesta : lavorazioni aggiuntive come verniciatura, anodizzazione, etc...



Scala 7760 per affiancamento a parete con zavorra anti-ribaltamento



Gradino in alluminio con superficie anti-scivolo
Profondo 200 o 250 mm. garantisce la massima comodità del piede anche nelle più difficili condizioni d'uso.

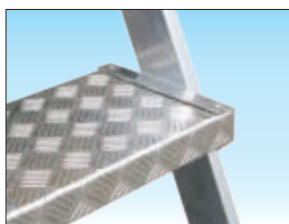

Gradino in lamiera mandorlata di alluminio
Permette di creare gradini anti-scivolo molto robusti con larghezza e profondità definite sulla specifica richiesta.



Gradino in grigliato di acciaio
Profondo 200 o 250 mm. consente di far defluire l'acqua ed evita i depositi nevosi garantendo sempre la sicurezza anti-scivolo.

Un ufficio tecnico all'avanguardia che progetta, sviluppa e verifica le migliori soluzioni per le tue necessità, avvalendosi della tecnologia dei più moderni programmi di progettazione CAD 2D e 3D con analisi statiche dei carichi applicati.

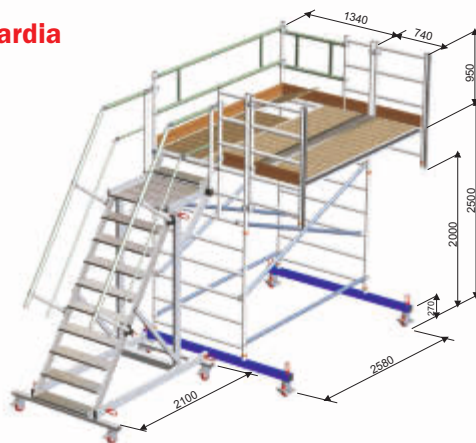

Scala tralicciata motorizzata

APPLICAZIONI SU MISURA - Scale speciali a disegno



Guardia forestale



Esercito Italiano



Esercito Italiano



Scala articolata



Pedane mobili a composizione



Scala 7780 con piattaforma maggiorata per manutenzione automezzi



Scala a palchetto in vetroresina isolante

APPLICAZIONI SU MISURA - Scale speciali a disegno



Scala telescopica per ispezione camion cisterna



Scala anti-incendio



Scala 7260 a ponte rinforzata con piattaforma di mt. 4,00



Piattaforma per carro-armati



Scala piattaforma ecologica con gradini in grigliato



Scala per ispezione camion



Applicazioni su Misura

APPLICAZIONI SU MISURA - Scale speciali a disegno



Passerella mobile speciale



Scala con piattaforma a sbalzo e livellatori

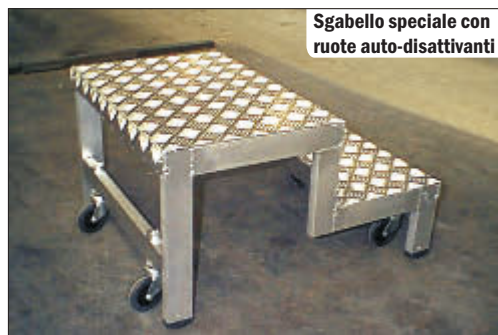

Sgabello speciale con ruote auto-disattivanti

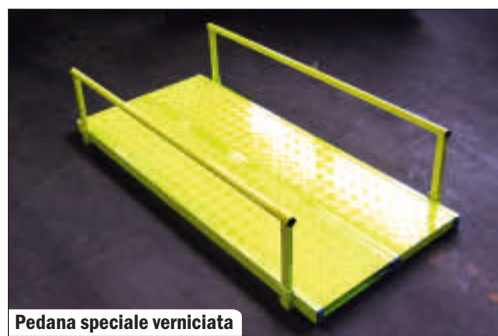

Pedana speciale verniciata



Scala manutenzione treno in vetroresina isolante



Gradinate a composizione



Scala manutenzione treno

APPLICAZIONI SU MISURA - Scale speciali a disegno



APPLICAZIONI SU MISURA - Scale speciali a disegno

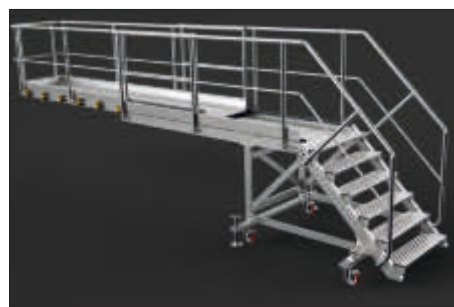
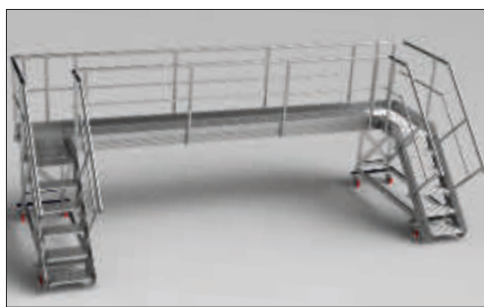
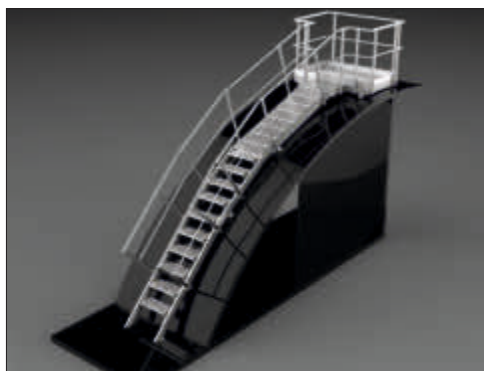
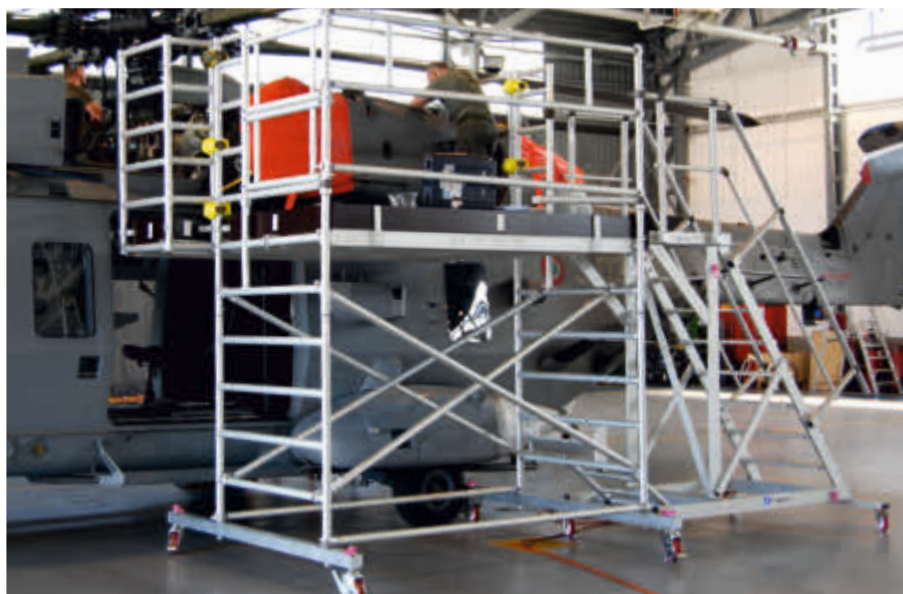

APPLICAZIONI SU MISURA - Strutture e piattaforme componibili

Strutture mobili componibili in alluminio

SISTEMA ALUPONT

Al servizio della professionalità

Ventennale esperienza nella realizzazione di torri mobili componibili in alluminio e nella realizzazione di strutture speciali a disegno destinate in particolare all'industria ferroviaria, aeronautica, aerospaziale e di petrolchimica.

Oggi Frigerio fornisce le maggiori industrie private ed enti nazionali come "ALITALIA", "TRENITALIA", "ALENIA AERONAUTICA", "ALENIA SPAZIO", "BREDA COSTRUZIONI", "FINCANTIERI", "BREMBO", "ATM", "AMSA", "CORPO FORESTALE", "GUARDIA COSTIERA", "A2A", "ESA" "Centro Comune di Ricerca ISPRA" e "APCO».

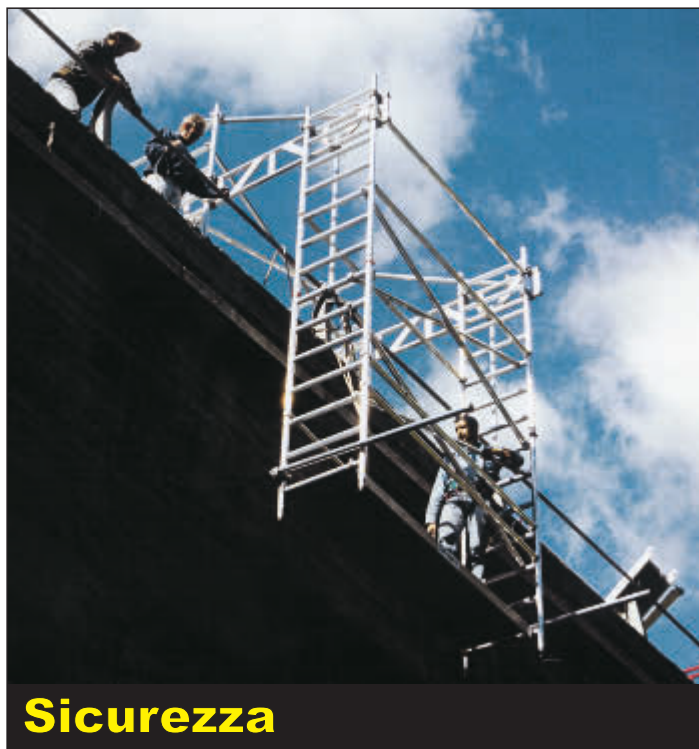

Sicurezza

Frigerio realizza soluzioni strutturali dinamiche o combinazioni modulabili con alta versatilità d'uso sulla base di specifiche esigenze tecniche, di certificazione e di sicurezza.

Esigenze inderogabili, per grandi enti che necessitano di intervenire su aerei, elicotteri, silos, autotreni, articolati, satelliti, treni, barche, ponti ecc.

Le strutture speciali Frigerio, basate sul sistema Alupont rappresentano la più valida soluzione ad ampio raggio che il mercato oggi offre in questo specifico settore a disposizione di chi, ogni giorno, utilizza questi prodotti per il proprio lavoro.



Praticità



con il sistema
ALUPONT
è in grado di
risolvere
i vostri
problemi !



Rapidità

APPLICAZIONI SU MISURA

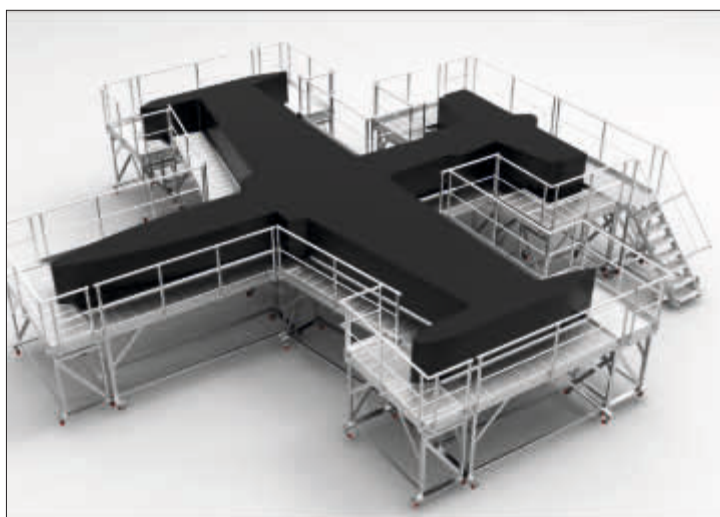

APPLICAZIONI SU MISURA - Strutture e piattaforme componibili



Agganci automatici delle traverse

Permettono di bloccare saldamente le traverse sui gradini in un unico e semplice gesto.



Spessori dei montanti maggiorati a 2 mm.

Spessore maggiorato per garantire un elevato carico di rottura e una robustezza senza pari.

ALTA QUALITA'

- **Accurato controllo**
in accettazione materiali e utilizzo di leghe di alluminio con certificazione di filiera.
- **Pre-montaggio di collaudo**
effettuato in azienda prima della spedizione.
- **Sistema di qualità aziendale** approvato dal TÜV- Product Service.

SISTEMA ALUPONT

E' basato su una componentistica modulare ad agganci rapidi con bloccaggio automatico che conferiscono alla struttura caratteristiche di

SICUREZZA, RAPIDITA' E PRATICITA'

in ogni fase di montaggio, uso e smontaggio, attraverso procedure semplici e ordinate che favoriscono la sicurezza dell'operatore in quota, anche nelle più, difficili condizioni di lavoro.

Massima versatilita'

Permette di lavorare su scale e dislivelli e offre combinazioni modulabili per intervenire su sbalzi o facciate.

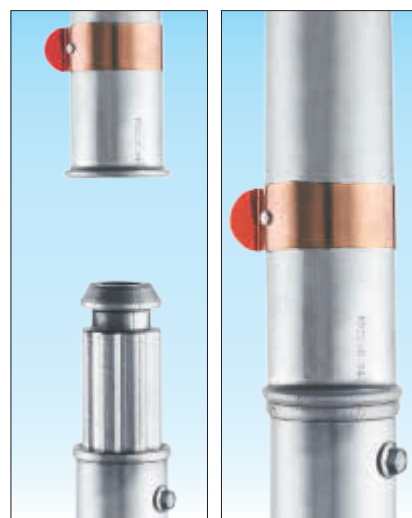

Bloccaggio automatico tra i montanti

Senza che sia necessario l'intervento manuale da parte dell'operatore.

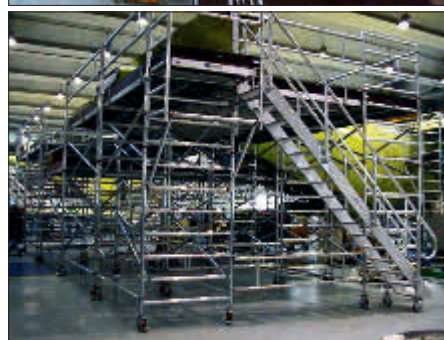

APPLICAZIONI SU MISURA - Strutture e piattaforme componibili

SICUREZZA



- **Dichiarazione di conformità**
per ogni struttura fornita assieme a istruzioni d'uso e di montaggio.
- **Continuo aggiornamento**
in conformità alle vigenti normative tecniche anti-infortunistiche.
- **Certificazione e Collaudi**
da prestigiosi enti di certificazione interni ed esterni che anno attribuito alla serie "Alupont" il riconoscimento dell'appartenenza alla classe 3 (200 kg./m²), la massima categoria prevista dalla normativa UNI EN 1004.



GARANZIA

- **5 anni** contro difetti di costruzione e materiali.
- **Assicurazione prodotto** fino a 3.000.000 Euro per danni a cose e persone.

ASSISTENZA

- **Assistenza pre e post-vendita**
da parte di una squadra operativa specializzata per sopraluoghi, interventi di montaggio, smontaggio o per modifiche in opera.
- **Ufficio tecnico specializzato**
di progettazione CAD 3D con rendering di progetto per risolvere ogni tipo di esigenza.
- **Corsi di formazione**
all'uso delle strutture effettuato da personale specializzato.



Torre osservatorio di ricerca ambientale per rilevamento atmosferico
Collaudata fino a 24 mt.

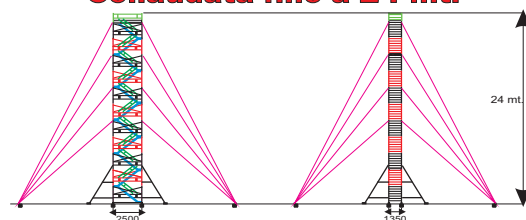

APPLICAZIONI SU MISURA - Strutture e piattaforme componibili

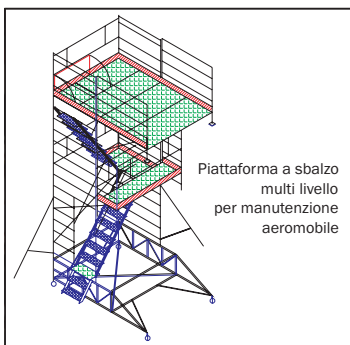

Ponteggio per piani di coda BOEING 737

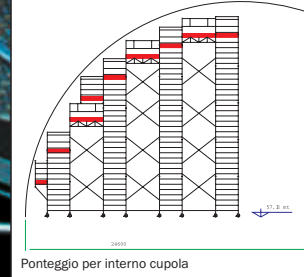
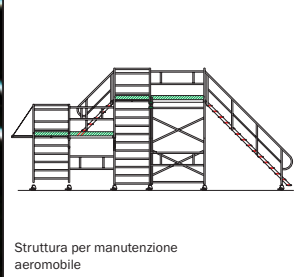
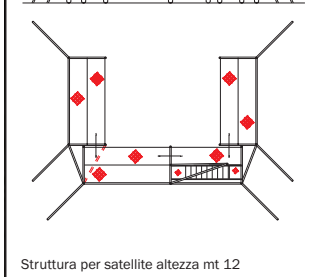
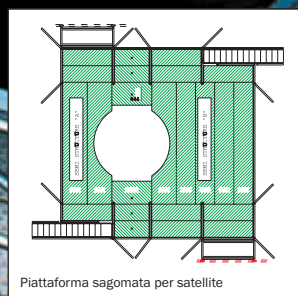
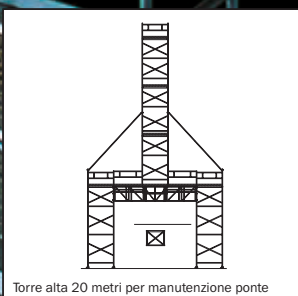
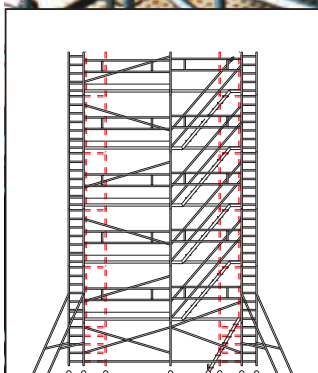
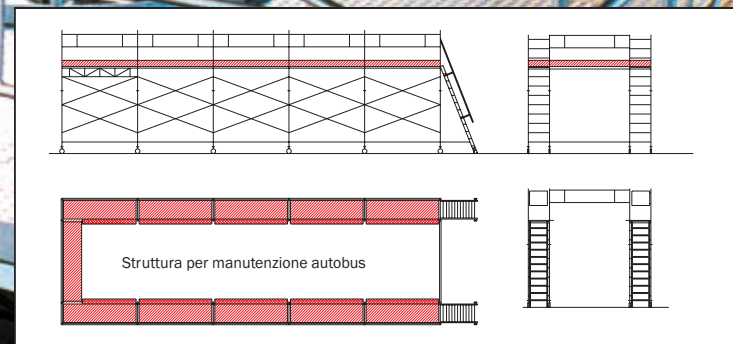
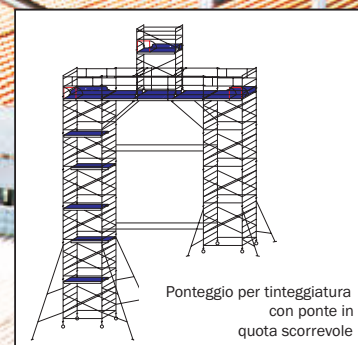
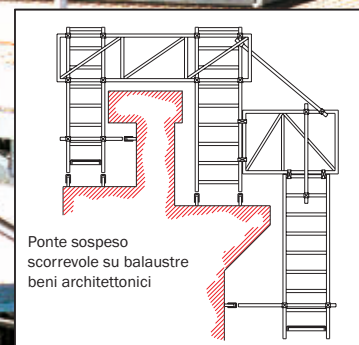
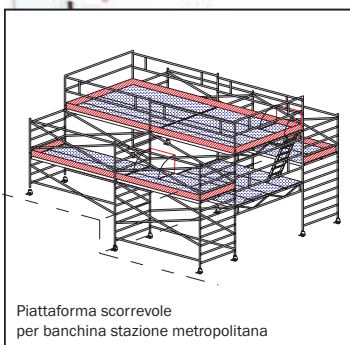
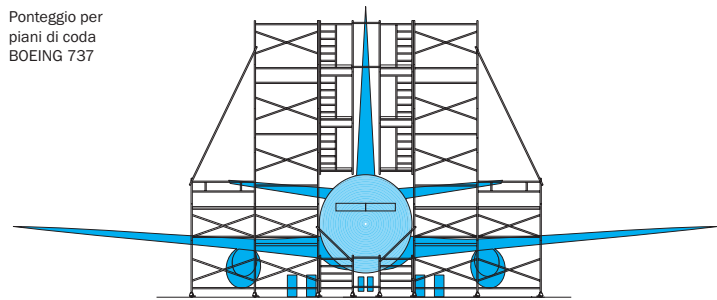

**Devi fare una scelta ...
Scegli la sicurezza !**



www.frigeriospa.com



Frigerio[®]
S.p.A. CARPENTERIE

Frigerio Carpenterie S.p.A.
Via Fermi, 6 - 24050 Orio al Serio (Bg) - Italy
Tel. +39.035.4242311 - Fax +39.035.525147
E-mail: info@frigeriospa.com

Rivenditore autorizzato:



www.frigeriospa.com