

DIVISIONE FERRAMENTA
LISTINO-CATALOGO 2021-2022



www.barberoferramenta.it

Specialisti dell'Imballaggio e della Protezione Individuale



Barbero Pietro S.p.A. da oltre 60 anni offre alla propria Clientela una gamma di prodotti che garantiscono un elevato livello qualitativo e sono il frutto della continua ricerca di nuove collaborazioni con i fornitori, di prezzi concorrenziali e di un servizio al cliente capillare e personalizzato sulle esigenze di piccole, medie e grandi aziende. Ci piace definirci “specialisti” nel nostro settore perché ricopriamo da anni il ruolo fondamentale di consulenti per la nostra Clientela e rappresentiamo per loro un riferimento nel mondo dell’Imballaggio e della Protezione Individuale.

I nostri Clienti possono contare sull’esperienza di un organico di 100 collaboratori, una rete commerciale che copre in modo capillare l’intero territorio nazionale con oltre 60 agenti gestiti dalle due sedi operative di Grugliasco (TO) e Cusago (MI) che insieme dispongono di una superficie operativa di più di 20.000 m² per offrire una gamma di prodotti che conta oltre 50.000 referenze.

Serietà, professionalità, specializzazione e servizio al Cliente sono gli elementi che hanno contribuito negli anni alla nostra crescita e rappresentano ancora oggi gli obiettivi per un miglioramento continuo.

A

97	Accessori per l'imballaggio
22 • 23	Adesivi industriali professionali
19	Aggraffatrici per scatole di cartone
108 • 109	Alzatira a catena
105	Ancoraggi
60	Anelli gi giunzione per catene segnaletiche
40	Angolari in cartone
39	Angolari in plastica
108	Argani alza tira
96	Armadio portachiavi
123	Armadi di sicurezza sostanze pericolose
58	Asfalto a freddo
122	Assorbenti industriali
60	Attacco a parete per colonne segnaletiche
184	Attrezzatura per pulizia
77	Avvolgitrice Fasciapallet con film estensibile

B

158 • 159	Banchi da lavoro
184	Bastone per Mop
34 • 35	Batteria/carica batteria tendireggia a batteria
98 • 99	Batterie GP Batteries
156	Bauli porta utensili
145 • 146	Bilance e bilance conta pezzi
26	Bilanciatori a filo
109	Binde idrauliche e a cremagliera
58	Bomboletta spray inox Hardinox
57	Bombolette vernice spray per traccialinee
58	Bombolette zincante Ampere
113	Braccio portaparanchi
61	 Buste adesive con cornice per pavimento
89	Buste adesive portadocumenti e imbottite
89	 Buste adesive portadocumenti 100% ecologiche

C

67	Calibri BMI
72	Cappucci in polietilene termoretraibili
99	Carica batterie GP Batteries
110 • 111	Carrelli a rulli, a catena per grandi portate
124	 Carrelli elevatori elettrici Beta
124 • 125	Carrelli elevatori manuali
48	 Carrelli in plastica con doppio cestino da 28 lt
115	 Carrelli per scale a batteria
119	Carrelli portabombole e carrelli per fusti
118	Carrellini portamobili
113	Carrelli portaparanco
27	Carrelli portareggetta in ferro
34 • 36	Carrelli portareggetta per reggetta in plastica e Tex
154 • 155 • 156	Carrelli porta utensili

C

114 • 115 • 116	Carrelli vari
117 • 118 • 119	Carrelli vari
184	Carrello di servizio per pulizia
107	Carrello e seggiolino per officina
182	Carta asciugamani
69	Carta crespata in rotolini
69	Carta da imballo
62 • 63	Cartelli segnaletici in alluminio
97	Cartellini per spedizioni
64	Cartone ondulato
43	Casse pieghevoli in legno
155 • 156	Cassette porta utensili
96	Cassette portavalori
155 • 158	Cassettiere
132	Cassone in plastica inforcabile
162	Catene di sicurezza
60	Catene in plastica segnaletiche
106	Cavalletti pieghevoli per officina
153	Cavalletti pieghevoli
182	Cavalletti per carta asciugamani
85	Cavalletti per piani a rulli
27	Cesioie per reggetta
48	Cestelli per spesa
131	Cesto in filo con ruote
159 • 160	Chiavi fisse, combinate, poligonali, a tubo, a rullino
10	Chiodatrici elettriche e a batteria
8	Chiodatrici meccaniche professionali
9	Chiodatrici meccaniche professionali Rapid
13 • 14 • 15	Chiodatrici pneumatiche
16 • 17 • 18	Chiodatrici pneumatiche
16 • 17 • 18	Chiodi a t e testa tonda per fissatrici pneumatiche
152	Collari a bullone
21	Colle termofusibili Hot Melt
22	Colle viniliche
60	Colonna delimitazione spazio
60	Colonne segnaletiche
79	Confezionatrici termoretraibili a campana
82	Confezionatrici Skin-Pack automatiche
80 • 81	Confezionatrici sottovuoto
79	Confezionatrici termoretraibili a campana
60	Coni segnaletici
93	Conta-Dividi monete
131	Contenitori in filo metallico
132	Contenitori in metallo a vasca ribaltabile
132	Contenitori in rete per manutenzione aerea
123	Contenitori olio esausto
184	Contenitori per rifiuti
43	Coperchi per parietali

Sommario

C	
103	Corde
61	Cornici per affissione
183	Crema lavamani
106 • 107	Cric idraulici e cric a carrello
19	Cucitrici manuali per scatole
19	Cucitrici pneumatiche per scatole
90	Cucitrici per ufficio
44	Cuscini stabilizzatori
68	Cutters

D	
187	Deodoranti per auto
186 • 187	Detergenti per auto
186	Detergenti per cerchi e gomme
57	Dime per traccialinee
104	Dinamometri
163	Distributori di corrente
182	Distributori per carta asciugamani
73	Distributore per estensibile
56	Distributori per nastri adesivi
182	Distributori per salviette piegate a "C"
183	Distributori per sapone
162	Dissuasore di sosta
91	Distruddocumenti

E	
90	Elastici e fettucce
59	Elimina code
73	Estensibile trasparente minipack
94 • 95	Etichettatrici Brother
92	Etichette per prezzatrici

F	
164	Faretti a led e alogeni
151	Fascette in nylon e fascette riapribili
152	Fascette Inox
77	Fasciapallet
90	Fettuccia elastica
29	Fibbie Band-It inox e fibbie Mauser inox
36	Fibbie per reggetta Tex
33	Fibbie Tir-Bloc
96	Fili Texilon
79	Film CT e 304E Cryovac termoretraibile
74	Film estensibile Best 300
74	Film estensibile manuale coprente Box 66 colorato
73 • 74 • 75	Film estensibile manuale
75	Film estensibile per macchine automatiche
150	Filo di ferro zincato, plastificato, ottone, rame
10	Fissatrici elettriche e a batteria

F	
8	Fissatrici meccaniche professionali
11 • 12	Fissatrici pneumatiche
14 • 15 • 16	Fissatrici pneumatiche
9	Fissatrici Rapid
66	Flessometri BMI
71	 Fogli antiscivolo per pallet
82	Fogli cartone per Skin-Pack
71	Fogli cover in polietilene
108	Funi per argani "alza tira"

G	
121	Ganasce automatiche
161	Ganci per pannelli
9 • 10 • 13 • 14	Groppini
112	Gruette idrauliche pieghevoli

I	
185	Idropultrici
20 • 21	Incollatrici per "Hot Melt"

K	
187	Kit rinnovafari

L	
96	Lacci di sicurezza
68	Lame di ricambio per cutters
164	Lampade a faretto
166	 Lampada frontale
100	 Lampade frontali GP Batteries
166	Lampade multiuso per officina
164	Lampada solare
166	Lampade tascabili
148	Legacci occhiellati zincati
61	Leggio muro/tavolo
90	Levapunti per ufficio
67	Livelle BMI
162	Lucchetti
165	Lumino notte led

M	
186 • 187	Mafra
87 • 88	Marcatori
88	 Marcatore per lavagna
66	Metro in legno BMI
11	Minispilli
67	Misuratore laser BMI
184	MOP
161	Morse da banco in acciaio
64	Multicell

M

164	Multiprese
-----	------------

N

85	 Nastratrice automatica
54	Nastro adesivo antiscivolo
54	Nastro adesivo in alluminio
55	Nastro adesivo anti effrazione
52	Nastro adesivo in carta ecologico
52 • 53	Nastri adesivi in carta, rinforzati e strapping
49 • 50	Nastri adesivi per imballaggio in pvc e in ppl
51	Nastri adesivi personalizzati e con scritta "Fragile"
51	Nastri adesivi Silver Tape
53 • 55	Nastri adesivi telati, isolanti, bi-adesivi
102	Nastri di sollevamento Mauser
94 • 95	Nastri per etichettatrici Brother
59	Nastri segnaletici
83	 Newair nano inflator

P

111	Palanchini
60	Paletti parapedonali
41	Pallet Cabka
42	 Pallet in legno
41 • 42	Pallet in fibra e pallet in plastica grigliati
161	Pannello porta attrezzi
122	Panni assorbimento olii
113	Paranchi a mano ed elettrici
43	Paretali in legno
133	Pedane passacavi, rampe in gomma e spartitraffico
88	Pennarelli
144	Pesapallet a "U"
85	Piani a rulli a gravità
128	Piattaforme elettroidrauliche
143 • 144 • 145	Piattaforme di pesatura
126 • 127	Piattaforme manuali e a batteria
150	Piattina animata
96	Pinza per fili texilon
184	Pinza per MOP
27	Pinza per reggetta
104	Pinze di sollevamento
97	Pinze per piombi
181	Pinze prensili
97	Piombini
40	Piramidi antisovrapposizione pedane
70	Pistola Ripack per termoretraibile
91	Plastificatrici Fellowes
82	Polietilene adesivo in rotoli per Skin-Pack
72	Polietilene rigenerato e termoretraibile

P

64	Polietilene a bolle d'aria
46	Polietilene tubolare in rotoli
121	Polvere assorbente
162	Portabici
119	Portabombole
148	Porta Big Bag
96	Portachiavi
119	Porta fusti
87	Porta mine
46	Portarotolo a rulli per politene tubolare
65	Portarotolo doppio per politene a bolle
27	Portarotoli per reggetta di ferro
34 • 36	Portarotoli per reggetta di plastica, poliestere e Tex
165	Prese industriali
92	Prezzatrici
39	 Profili flessibili in poliuretano espanso
39	Profili in espanso
187	Profumatore auto
71	Prolunghe Ripack
187	Deghiacciante
187	Pulitore parabrezza Cristalbel
186 • 187	Pulizia auto
10 • 11 • 12 • 14	Punti metallici per fissatrici elettriche e pneumatiche
15 • 19	Punti metallici per fissatrici manuali,
8 • 9 • 10	Punti metallici per fissatrici serie Rapid
9	Punti metallici per scatole cartone
19	Punti metallici per scatole cartone
90	Punti metallici per ufficio

R

133	Rallentatore di velocità
77	Rampa di salita per avvolgitrice
83	Ranpack fillpack manuale
29	Reggetta Band-It inox e reggetta Mauser Inox
25	Reggetta in ferro lucida, zincata, bluata e seghettata
30	Reggetta in plastica manuale e automatica
31	Reggetta in poliestere ad alta resistenza
36	Reggetta Tex
36	Reggetta Tex composita
85	Reggiatrice semiautomatica
149	Rete tubolare protettiva e reti in rotoli per separazione
84	Riciclocartoni HSM
93	Rilevatori di banconote false
78	Robot fasciapallet manuale e automatico
131	Roll-Container
131	Roll-Container sicurezza
66	Rotella metrica BMI
137	Rulli

Sommario

R

85	Rulliere estensibili a rotelle
134 • 135 • 136	Ruote
137 • 138 • 139	Ruote
140 • 141	Ruote

S

47	Sacchetti con chiusura adesiva e appendino, Slider Bags
88	Sacchetti in poliboll
46 • 47	Sacchetti in polietilene e Sealgrip
80	Sacchetti sottovuoto
180 • 181	Sacchetti spazzatura e per calcinacci
149	Sacchi in rafia sintetica
148	Sacconi Big Bag
44	Saldatrice a pinza BAR
45	Saldatrici per sacchetti
44	Sali disidratanti
182	Salviette piegate a "C"
183	Sapone detergente
153	Scaffali
168 • 169 • 170 • 171	Scale
172 • 173 • 174	Scale
176 • 177	Scale a castello
38	Scatole con maniglie per archivio e trasloco
37	Scatole in cartone e Scatole in cartone Vulcano
38	Scatole in cartone fustellate automontanti
38	Scatole per bottiglie
133	Separatore di corsia
121	Sepiolite
107	Sgabello per officina
92	Sgabello in plastica
168 • 169	Sgabelli Tubesca
186	Shampoo per auto
48	Shopper compostabili
48	Shopper in polietilene per uso non alimentare
56	Sigillatrici a nastro adesivo
97	Sigilli automatici
97	Sigilli di sicurezza
27	Sigilli per reggia di ferro
32 • 33	Sigilli per reggetta in plastica e poliestere
121	Solfokill
133	Sollevatore idraulico per moto
80 • 81	Sottovuoto
103	Spago
14	Spilli
97	Spiralina zincata
95	Stampanti di etichette Brother
56	Stendinastri per nastri adesivi
61	Strisce di marcatura per pavimento

S

66 • 67	Strumenti di misura BMI
---------	-------------------------

65	Taglierine per polipropilene a bolle
65	Taglierina verticale RV e tavolo per imballaggio
149	Taniche
123	Tappeto copri tombino
147	Teli copritutto e teloni occhiellati
151	Tendifascette
34 • 35	Tendireggia a batteria per reggia in plastica
29	Tendireggia Band-it, Mauser
34	Tendireggia Fromm a batteria per reggette in polipropilene
28	Tendireggia Fromm per reggia metallica
34 • 35	Tendireggia Fromm per reggia plastica e poliestere
32 • 33	Tendireggia manuali per reggetta in plastica, poliestere
26 • 27 • 28	Tendireggia manuali e pneumatici per reggia metallica
36	Tenditori per reggetta Tex
184	Tergi vetro
165	Timer
148	Tiralegacci
100	Torce GP Batteries
175 • 176 • 178	Trabattelli
178	Trabattelli telescopici
57	Traccialinee e bombolette di vernice spray
58	Tracciatore da cantiere Trig A Cap
59	Trasenne
130	Transpallet con bilancia elettrico
130	Transpallet con bilancia e stampante
128 • 129	Transpallet speciali, transpallet a grande alzata
130	Transpallet, transpallet con bilancia
186 • 187	Tattamento per interni auto
103	Treccia
184	Trespoli porta sacco spazzatura
156	Trolley in alluminio
48	Trolley in plastica

V

157	Valige porta utensili in alluminio
120	Vasche di contenimento in plastica
120	Vasche di raccolta glienate
184	Vello
108	Verricello

W

188 • 189	WD 40 e WD 40 Bike
189	WD 40 Moto

Informazioni generali

Per qualsiasi informazione di carattere commerciale oppure tecnico:

BARBERO PIETRO S.p.A. - Divisione FERRAMENTA

Viale Europa 72/B • 20047 Cusago (MI) - Italy

Telefono: +39.02.303701 (10 linee r.a.) • Fax: +39.02.33502590

commerciale@barberoferramenta.it • www.barberoferramenta.it

Legenda pittogrammi

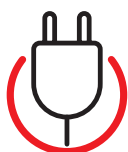

Funzionamento a corrente elettrica



Funzionamento a batteria



Funzionamento pneumatico



Portata kg



Assistenza, garanzia, ricambi e riparazioni



Novità



Guarda i video



Prodotto sostenibile

FISSAGGIO E INCOLLAGGIO





Z1 108 PER PUNTI

- Modello: **Z1 108** (Rif. tabella: 1)
- Codice: **D14.00MZ1109**
- Punti: **Serie 105 - 108**
- **PREZZO: 18,20 €**



- **Corpo in plastica**
- **Colore verde trasparente**
- Compatta e leggera
- Adatta sia per uso hobbistico sia professionale
- Gancio per cintura (A)
- Blocco maniglia (B)
- **Imballo in blister** completo di una piccola stecca di punti Serie 105

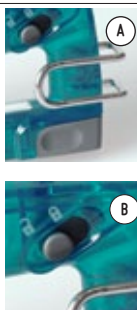

Z3 114 PER PUNTI E GROPPINI

- Modello: **Z3 114** (Rif. tabella: 2)
- Codice: **D14.00MZ3114**
- Punti: **Serie 105 - 108 110 - 112 - 114**
- Groppini: **Serie BN 15**
- **PREZZO: 34,40 €**

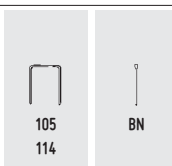

- **Corpo in plastica**, compatta e leggera
- Adatta sia per uso hobbistico sia professionale
- Gancio per cintura (C)
- Dotata di staffa regolabile per definizione margine (D)
- Potenza di infissione regolabile: 2 posizioni (E)
- Finestrella personalizzabile con nome operatore (F)
- **Imballo in blister** completo di una piccola stecca di punti Serie 105

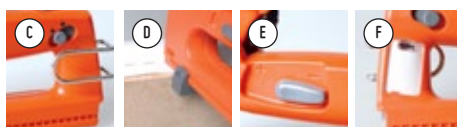

Z3 M 114 PUNTI E GROPPINI

- Modello: **Z3 M 114** (Rif. tabella: 3)
- Codice: **D14.00MZ311M**
- Punti: **Serie 105-108-110-112-114**
- Groppini: **Serie BN 15**
- **PREZZO: 49,10 €**

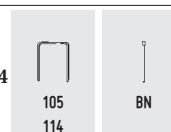

- **Corpo in metallo**
- Professionale, grande potenza di infissione (regolabile)
- Gancio per cintura (A)
- Potenza di infissione regolabile: 2 posizioni (B)
- **Imballo in blister** completo di una piccola stecca di punti Serie 105
- Scatola espositore da 5 pezzi

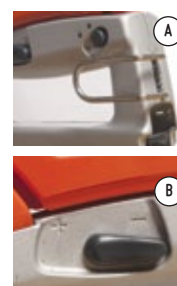

PUNTI APPUNTITI IN ACCIAIO ALTA RESISTENZA E GROPPINI FINI CALIBRATI



CODICE	SERIE	DESCRIZIONE	SCATOLA	IMBALLO BASE	PREZZO AL MILLE	1	2	3
14M.105A0000	105	Appuntiti	5.000	100.000	1,44 €	•	•	•
14M.108A0000	108	Appuntiti	5.000	100.000	1,57 €	•	•	•
14M.110A0000	110	Appuntiti	5.000	50.000	2,11 €	-	•	•
14M.112A0000	112	Appuntiti	5.000	50.000	2,27 €	-	•	•
14M.114A0000	114	Appuntiti	5.000	50.000	2,41 €	-	•	•



CODICE	SERIE	DESCRIZIONE	SCATOLA	IMBALLO BASE	PREZZO AL MILLE	1	2	3
14M.10513A00	105/13	Appuntiti	5.000	100.000	1,98 €	-	-	-
14M.10813A00	108/13	Appuntiti	5.000	100.000	2,12 €	-	-	-
14M.11013A00	110/13	Appuntiti	5.000	50.000	2,72 €	-	-	-
14M.11213A00	112/13	Appuntiti	5.000	50.000	2,95 €	-	-	-



CODICE	SERIE	DESCRIZIONE	SCATOLA	IMBALLO BASE	PREZZO AL MILLE	1	2	3
490.000IPS13	BN 13	Groppini	5.000	100.000	2,17 €	-	•	•
490.000IPS15	BN 15	Groppini	5.000	100.000	2,29 €	-	•	•



CODICE	SERIE	DESCRIZIONE	SCATOLA	IMBALLO BASE	PREZZO AL MILLE	1	2	3
140.000FP006	53/6	-	5.000	100.000	1,27 €	-	-	-
140.000FP008	53/8	-	5.000	100.000	1,38 €	-	-	-
140.000FP010	53/10	-	5.000	50.000	1,84 €	-	-	-
140.000FP012	53/12	-	5.000	50.000	1,99 €	-	-	-
140.000FP014	53/14	-	5.000	50.000	2,29 €	-	-	-



CODICE	SERIE	DESCRIZIONE	SCATOLA	IMBALLO BASE	PREZZO AL MILLE	1	2	3
140.000HP140	104	Ramati	5.000	300.000	1,09 €	-	-	-
140.000HP170	107	Ramati	5.000	250.000	1,23 €	-	-	-





R13 PER PUNTI SERIE 13

- Modello: **R 13** (Rif. tabella: 1)
- Codice: **130.000D0005**
- Punti: **Serie 13 Rapid fino a 10 mm**
- **PREZZO: 46,10 €**



- Corpo **in plastica**, meccanica **in acciaio**
- Impugnatura ergonomica
- Bloccaggio leva
- Ideale per uso hobbistico e fai da te: decorazioni casa, fissaggio tessuti e tappezzerie, piccole riparazioni



R23 PER PUNTI SERIE 13

- Modello: **R 23** (Rif. tabella: 2)
- Codice: **130.000D0007**
- Punti: **Serie 13 Rapid fino a 8 mm**
- **PREZZO: 70,70 €**



- Corpo e meccanica **in acciaio**
- Bloccaggio leva
- Ideale per uso professionale, fissaggio materiali sottili come tessuto carta ed etichette, che richiedono solo graffe corte



R33 PER PUNTI SERIE 13

- Modello: **R 33** (Rif. tabella: 3)
- Codice: **130.000D0008**
- Punti: **Serie 13 Rapid fino a 14 mm**
- **PREZZO: 107,70 €**

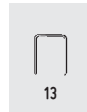

- Corpo e meccanica **in acciaio**
- Bloccaggio leva
- Ideale per uso professionale
- Lunga durata (oltre 100.000 cicli)
- Massime prestazioni per graffe lunghe e materiali duri

**ALU 913 PER PUNTI SERIE 13 E GROPPINI
ALU 953 PER PUNTI SERIE 53 E GROPPINI**



- Modello: **ALU 913** (Rif. tabella: 4)
- Codice: **130.000D0013**
- Punti: **Serie 13 Rapid fino a 14 mm**
- Groppini: **15 mm**
- **PREZZO: 99,60 €**

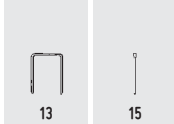

- Modello: **ALU 953** (Rif. tabella: 5)
- Codice: **130.000D0014**
- Punti: **Serie 53 fino a 14 mm**
- Groppini: **15 mm**
- **PREZZO: 99,60 €**

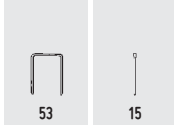

- Corpo **in alluminio**
- Estrema leggerezza e resistenza
- Caricatore e parti interne in solido acciaio temperato
- Regolatore di potenza brevettato a 3 posizioni

ENERGY SAVING

Realizzate con l'esclusiva Powercurve Technology™. Sono il 65% meno faticose da azionare e rispecchiano perfettamente la funzionalità della mano

MISURAZIONE DELLO SFORZO PERCEPITO



PUNTI IN ACCIAIO ALTA RESISTENZA SERIE 13 RAPID



CODICE	SERIE	DESCRIZIONE	SCATOLA	IMBALLO BASE	PREZZO AL MILLE	1	2	3	4	5
130.000DP005	13/4	Zincati	5.000	250.000	2,28 €	•	•	•	•	-
130.000DP007	13/6	Zincati	5.000	250.000	2,52 €	•	•	•	•	-
130.000DP009	13/8	Zincati	5.000	200.000	2,62 €	•	•	•	•	-
130.000DP011	13/10	Zincati	5.000	175.000	3,36 €	•	-	•	•	-
130.000DP015	13/14	Zincati	5.000	125.000	4,14 €	-	-	•	•	-

GROPPINI BN FINI CALIBRATI



CODICE	SERIE	DESCRIZIONE	SCATOLA	IMBALLO BASE	PREZZO AL MILLE	1	2	3	4	5
490.000IPS15	BN 15	Groppini	5.000	50.000	2,29 €	-	-	-	•	•

PREZZI SPECIALI PER QUANTITÀ

PUNTI IN ACCIAIO ALTA RESISTENZA SERIE 53



CODICE	SERIE	DESCRIZIONE	SCATOLA	IMBALLO BASE	PREZZO AL MILLE	1	2	3	4	5
140.000FP006	53/6	-	5.000	100.000	1,27 €	-	-	-	-	•
140.000FP008	53/8	-	5.000	100.000	1,38 €	-	-	-	-	•
140.000FP010	53/10	-	5.000	50.000	1,84 €	-	-	-	-	•
140.000FP012	53/12	-	5.000	50.000	1,99 €	-	-	-	-	•
140.000FP014	53/14	-	5.000	50.000	2,29 €	-	-	-	-	•

PREZZI SPECIALI PER QUANTITÀ



MARTELLINO M 10 PER PUNTI SERIE 13

- Modello: **M 10** (Rif. tabella: 1)
- Codice: **D15.00000M10**
- Punti: **Serie 13 fino a 10 mm**
- **PREZZO: 56,00 €**

- Impugnatura in gomma antiscivolo. Impugnare e battere come un normale martello per piantare il punto
- Imballo in blister



Unico modello per due tipi di cavetto



Z3 COMBI 77-88

- Modello: **Z3 COMBI 77-88** (Rif. tabella: 2)
- Codice: **D14.00Z3CT78**
- Punti: **Serie 77/9,5**
- Punti: **Serie 88/12 - 88/14**
- **PREZZO: 49,80 €**

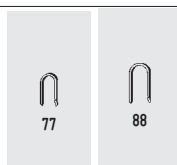

- Corpo in acciaio
- Impugnatura ergonomica
- Unico modello che può utilizzare sia il cavetto serie 77 fino a 11 mm (cavetti telefonici) sia il cavetto serie 88 fino a 14 mm (cavetti televisivi)
- Potenza di infissione regolabile (2 posizioni)
- **Imballo in blister**
- Scatola espositore da 5 pezzi

NUOVO MODELLO



Punti e groppino



FISSATRICI ELETTRICHE DUO 35

- Modello: **DUO 35** (Rif. tabella: 3)
- Codice: **D49.00COMBI35**
- Punti: **Serie 91 fino a 30 mm**
- Groppini: **Serie BN fino a mm 35**
- **PREZZO: 214,00 €**

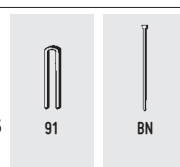

Un solo modello utilizza punti Serie 91 da 15 a 30 mm e groppini fini Serie BN da 15 a 35 mm

- Fissatrice **elettrica** con sicura e impugnatura antiscivolo
- Velocità di sparo: 30 punti/groppini al minuto
- Voltaggio: 220 monofase
- **Imballo in valigetta di plastica**

PUNTI IN ACCIAIO ALTA RESISTENZA SERIE 13 STECCA LUNGA

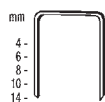

Serie 13
Esterno: 11 mm
0,5 x 0,75 mm

CODICE	SERIE	DESCRIZIONE	SCATOLA	IMBALLO BASE	PREZZO AL MILLE	1	2	3
130.000DP004	13/4	Zincati	5.000	250.000	1,31 €			
130.000DP006	13/6	Zincati	5.000	200.000	1,33 €			
130.000DP008	13/8	Zincati	5.000	200.000	1,43 €			
130.000DP010	13/10	Zincati	5.000	150.000	1,74 €			
130.000DP014	13/14	Zincati	5.000	50.000	2,13 €			



PUNTI SERIE 77 BOMBATI APPUNTITI IN ACCIAIO ALTISSIMA RESISTENZA PER CAVETTI



Serie 77
Sezione: 5,5 mm

CODICE	SERIE	DESCRIZIONE	SCATOLA	IMBALLO BASE	PREZZO AL MILLE	1	2	3
140.000DP009	77/9,5	Zincati	1.000	40.000	3,06 €			



PUNTI SERIE 88 BOMBATI APPUNTITI IN ACCIAIO ALTISSIMA RESISTENZA PER CAVETTI



Serie 88
Sezione: 6,5 mm

CODICE	SERIE	DESCRIZIONE	SCATOLA	IMBALLO BASE	PREZZO AL MILLE	1	2	3
140.000DP012	88/12	Zincati	1.000	40.000	3,98 €			
140.000DP014	88/14	Zincati	1.000	40.000	4,08 €			



PUNTI SERIE 91 - PER COMBI 91-GF/35 - SIMILARI A SERIE 90

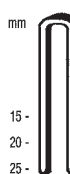

Serie 91
Esterno: 6 mm
0,9 x 1,1 mm

Similare a Serie 90

CODICE	SERIE	DESCRIZIONE	SCATOLA	IMBALLO BASE	PREZZO AL MILLE	1	2	3
490.000FPL20	91/20		10.000	70.000	4,60 €			
490.000FPL25	91/25		5.000	70.000	5,36 €			
490.000FPL30	91/30		5.000	40.000	5,92 €			



GROPPINI FINI CALIBRATI - PER ET 35 - COMBI 91 - GF/35 - SIMILARI A SERIE GF/TI - PIN/G100/GROP12

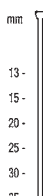

Groppino fine BN
1 x 1,2 mm

CODICE	SERIE	DESCRIZIONE	SCATOLA	IMBALLO BASE	PREZZO AL MILLE	1	2	3
490.000IPS13	BN 13		5.000	100.000	2,17 €			
490.000IPS15	BN 15		5.000	100.000	2,29 €			
490.000IPS18	BN 18		5.000	100.000	2,32 €			
490.000IPS20	BN 20		5.000	50.000	2,49 €			
490.000IPS25	BN 25		5.000	50.000	2,73 €			
490.000IPS30	BN 30		5.000	50.000	2,97 €			
490.000IPS35	BN 35		5.000	60.000	3,96 €			





CE

FISSATRICE PNEUMATICA ECO 80/16 DG

- Modello: **80/16 DG** (Rif. tabella: 1)
- Codice: **490.008016DG**
- Punti: **Serie 80 da 4 a 16 mm**
- **PREZZO: 53,00 €**

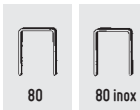

- Fissatrice pneumatica con sicura
- Pressione di esercizio: 6 atm.
- Impugnatura in gomma antiscivolo
- **Ottimo rapporto qualità/prezzo**
- **Imballo in scatola di cartone**



CE

FISSATRICE PROFESSIONALI PNEUMATICHE PER PUNTI SERIE 80 - 84

- Modello: **B 80** (Ref. 80/16)
- Codice: **490.000B0009** (Rif. tabella: 2)
- Punti: **Serie 80 fino a 16 mm**
- **PREZZO: 165,00 €**

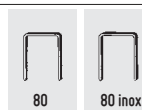

- Modello: **B 84** (Ref. 84/16)
- Codice: **490.000C0007** (Rif. tabella: 3)
- Punti: **Serie 84 fino a 16 mm**
- **PREZZO: 165,00 €**



- Fissatrice professionale con sicura, grande affidabilità
- Pressione di esercizio: 6 atm.
- Impugnatura in gomma antiscivolo
- **Imballo in valigetta di plastica**



CE

FISSATRICE PROFESSIONALE PER MINISPILLI SERIE 6 SENZA TESTA

- Modello: **B 06/25** (Ref. B 23/25)
- Codice: **490.000N2007** (Rif. tabella: 4)
- Punti: **Serie 6 senza testa fino a 25 mm**
- **PREZZO: 411,00 €**



- Fissatrice professionale pneumatica con sicura
- Grande affidabilità
- Pressione di esercizio: 6 atm.
- Impugnatura in gomma antiscivolo
- **Imballo in valigetta di plastica**

PUNTI METALLICI - PER 80/16 DG - B 80 - B 84 - B 64 - B 80/CN 50

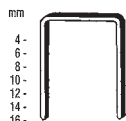

Serie 80
Esterno: 12,5 mm
0,6 x 0,9 mm

CODICE	SERIE	DESCRIZIONE	SCATOLA	IMBALLO BASE	PREZZO AL MILLE	1	2	3	4
490.000BP004	80/4	-	10.000	300.000	1,02 €	•	•	-	-
490.000BP006	80/6	-	10.000	240.000	1,03 €	•	•	-	-
490.000BP008	80/8	-	10.000	180.000	1,08 €	•	•	-	-
490.000BP010	80/10	-	10.000	180.000	1,21 €	•	•	-	-
490.000BP012	80/12	-	10.000	120.000	1,34 €	•	•	-	-
490.000BP014	80/14	-	10.000	120.000	1,49 €	•	•	-	-
490.000BP016	80/16	-	5.000	90.000	1,75 €	•	•	-	-

PREZZI SPECIALI PER QUANTITÀ

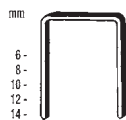

Serie 80
Esterno: 12,5 mm
0,6 x 0,9 mm

Inox

CODICE	SERIE	DESCRIZIONE	SCATOLA	IMBALLO BASE	PREZZO AL MILLE	1	2	3	4
490.000BPX06	80/6	Inox	10.000	240.000	5,65 €	•	•	-	-
490.000BPX08	80/8	Inox	10.000	240.000	6,78 €	•	•	-	-
490.000BPX10	80/10	Inox	10.000	180.000	7,42 €	•	•	-	-
490.000BPX12	80/12	Inox	10.000	160.000	8,36 €	•	•	-	-
490.000BPX14	80/14	Inox	10.000	160.000	9,30 €	•	•	-	-

PREZZI SPECIALI PER QUANTITÀ

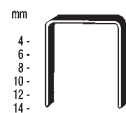

Serie 84
Esterno: 12,2 mm
0,5 x 1 mm

CODICE	SERIE	DESCRIZIONE	SCATOLA	IMBALLO BASE	PREZZO AL MILLE	1	2	3	4
490.000CP004	84/4	-	10.000	300.000	1,02 €	-	-	•	-
490.000CP006	84/6	-	10.000	240.000	1,03 €	-	-	•	-
490.000CP008	84/8	-	10.000	180.000	1,08 €	-	-	•	-
490.000CP010	84/10	-	10.000	180.000	1,21 €	-	-	•	-
490.000CP012	84/12	-	10.000	120.000	1,34 €	-	-	•	-
490.000CP014	84/14	-	10.000	120.000	1,49 €	-	-	•	-

PREZZI SPECIALI PER QUANTITÀ

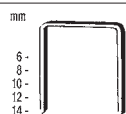

Serie 64
Esterno: 12,5 mm
0,5 x 0,7 mm

CODICE	SERIE	DESCRIZIONE	SCATOLA	IMBALLO BASE	PREZZO AL MILLE	1	2	3	4
490.000AP006	64/6	-	10.000	320.000	0,84 €	-	-	-	•
490.000AP008	64/8	-	10.000	240.000	0,85 €	-	-	-	•
490.000AP010	64/10	-	10.000	200.000	0,92 €	-	-	-	•
490.000AP012	64/12	-	12.000	150.000	0,98 €	-	-	-	•
490.000AP014	64/14	-	10.000	160.000	1,06 €	-	-	-	•

PREZZI SPECIALI PER QUANTITÀ

MINI SPILLI SENZA TESTA - PER B 06/25 - SIMILARI A SERIE MINI PINS 6MV6

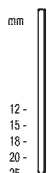

Minispillo
Ø: 0,64 mm

CODICE	SERIE	SCATOLA	IMBALLO BASE	PREZZO AL MILLE	1	2	3	4
490.000N1P12	6/12	15.000	360.000	1,05 €	-	-	-	•
490.000N1P15	6/15	15.000	360.000	1,09 €	-	-	-	•
490.000N3P18	6/18	10.000	360.000	1,23 €	-	-	-	•
490.000N3P20	6/20	10.000	180.000	1,37 €	-	-	-	•
490.000N3P25	6/25	10.000	180.000	1,63 €	-	-	-	•

PREZZI SPECIALI PER QUANTITÀ



CE

FISSATRICI PNEUMATICHE ECO PER PUNTI SERIE 90 E 92

- Modello: **90/40 ECO** (Rif. tabella: 1)
- Codice: **D49.0CL10590**
- Punti: **Serie 90 fino a 40 mm**
- **PREZZO: 105,00 €**



- Modello: **92/40 ECO** (Rif. tabella: 2)
- Codice: **D49.0CL10592**
- Punti: **Serie 92 fino a 40 mm**
- **PREZZO: 105,00 €**



- Fissatrice pneumatica con sicura
- Pressione di esercizio: 6 atm.
- Impugnatura in gomma antiscivolo
- **Ottimo rapporto qualità/prezzo**
- **Imballo in scatola di cartone**



CE

FISSATRICI PROFESSIONALI PER PUNTI SERIE 90 E 92

- Modello: **B 92/40** (Rif. tabella: 3)
- Codice: **490.000G0006**
- Punti: **Serie 92 fino a 40 mm**
- **PREZZO: 545,00 €**



- Fissatrice professionale con sicura
- Pressione di esercizio: 6 atm.
- Grande affidabilità
- Impugnatura in gomma antiscivolo
- **Imballo in valigetta di plastica**



CE

FISSATRICI PROFESSIONALI PER PUNTI SERIE 40 E 92

- Modello: **B 40/25** (Ref. S 97/25)
- Codice: **490.000D0008** (Rif. tabella: 4)
- Punti: **Serie 40 fino a 25 mm**
- **PREZZO: 237,00 €**



- Modello: **B 92/25** (Ref. S 92/25)
- Codice: **490.000G0004** (Rif. tabella: 5)
- Punti: **Serie 92 fino a 25 mm**
- **PREZZO: 237,00 €**



- Fissatrice professionale con sicura
- Pressione di esercizio: 6 atm.
- Grande affidabilità
- Impugnatura in gomma antiscivolo
- **Imballo in valigetta di plastica**

PUNTI METALLICI • PER B 90/40 ECO • B 92/40 ECO • B 92/40 • B 40/25 • B 92/25

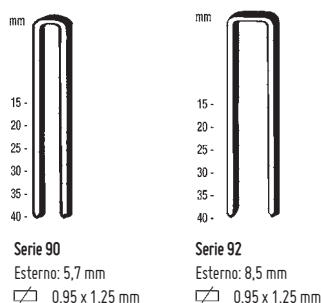

CODICE	SERIE	SCATOLA	IMBALLO BASE	PREZZO AL MILLE	PREZZI SPECIALI PER QUANTITÀ				
					1	2	3	4	5
490.000FP015	90/15	10.000	70.000	2,97 €	•	-	-	-	-
490.000FP020	90/20	5.000	70.000	3,42 €	•	-	-	-	-
490.000FP025	90/25	5.000	40.000	3,83 €	•	-	-	-	-
490.000FP030	90/30	5.000	35.000	4,40 €	•	-	-	-	-
490.000FP035	90/35	5.000	30.000	5,16 €	•	-	-	-	-
490.000FP040	90/40	5.000	30.000	5,81 €	•	-	-	-	-
490.000GP015	92/15	10.000	80.000	3,42 €	-	•	•	-	•
490.000GP020	92/20	10.000	60.000	3,83 €	-	•	•	-	•
490.000GP025	92/25	5.000	40.000	4,40 €	-	•	•	-	•
490.000GP030	92/30	5.000	40.000	4,77 €	-	•	•	-	•
490.000GP035	92/35	5.000	30.000	5,59 €	-	•	•	-	•
490.000GP040	92/40	5.000	30.000	6,38 €	-	•	•	-	•

PUNTI METALLICI • PER B 40/25

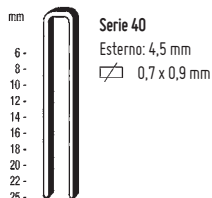

CODICE	SERIE	SCATOLA	IMBALLO BASE	PREZZO AL MILLE	PREZZI SPECIALI PER QUANTITÀ				
					1	2	3	4	5
490.000DP006	40/6	20.000	320.000	1,12 €	-	-	-	•	-
490.000DP008	40/8	20.000	320.000	1,13 €	-	-	-	•	-
490.000DP010	40/10	10.000	240.000	1,21 €	-	-	-	•	-
490.000DP012	40/12	10.000	240.000	1,33 €	-	-	-	•	-
490.000DP014	40/14	10.000	160.000	1,50 €	-	-	-	•	-
490.000DP016	40/16	10.000	160.000	1,71 €	-	-	-	•	-
490.000DP018	40/18	10.000	140.000	1,92 €	-	-	-	•	-
490.000DP020	40/20	10.000	120.000	2,09 €	-	-	-	•	-
490.000DP022	40/22	10.000	120.000	2,27 €	-	-	-	•	-
490.000DP025	40/25	10.000	120.000	2,35 €	-	-	-	•	-



CE

FISSATRICI ECO PER GROPPINI FINI

- Modello: **F 32DG** (Rif. tabella: 1)
- Codice: **490.000F32DG**
- Groppini: **fini calibrati Serie BN**
fino a 30 mm
- **PREZZO: 61,00 €**



- Modello: **F 50DG** (Rif. tabella: 2)
- Codice: **490.000F50DG**
- Groppini: **fini calibrati Serie BN**
fino a 50 mm
- **PREZZO: 72,00 €**



- Fissatrici pneumatiche con sicura
- Pressione di esercizio: 6 atm.
- Impugnatura in gomma antiscivolo
- **Ottimo rapporto qualità/prezzo**
- **Imballo in scatola di cartone**



CE

FISSATRICI PROFESSIONALI PER GROPPINI FINI, MICROGROPPINI E SPILLI

- Modello: **GF 30** (Ref. B 18/30)
- Codice: **490.000I0008** (Rif. tabella: 3)
- Groppini: **fini calibrati Serie BN**
fino a 30 mm
- **PREZZO: 205,00 €**



- Fissatrice professionale con sicura, grande affidabilità
- Pressione di esercizio: 6 atm.
- Impugnatura in gomma antiscivolo
- **Imballo in valigetta di plastica**



CE

FISSATRICI PROFESSIONALI PER GROPPINI FINI E GG CALIBRATI

- Modello: **GF 50** (Ref. B 18/50)
- Codice: **490.000I0009** (Rif. tabella: 4)
- Groppini: **fini calibrati Serie BN**
fino a 50 mm
- **PREZZO: 363,00 €**



- Modello: **BG 50** (Ref. 16/50)
- Codice: **490.000L0001** (Rif. tabella: 5)
- Groppini: **calibrati Serie GG**
fino a 50 mm
- **PREZZO: 520,00 €**



- Fissatrici professionali con sicura
- Pressione di esercizio: 6 atm.
- Grande affidabilità
- Impugnatura in gomma antiscivolo
- **Imballo in valigetta di plastica**

GROPPINI BN FINI CALIBRATI - PER F32DG - F50DG - GF 30 - GF 50 - SIMILARI A SERIE GF/TI - PIN/G100/GROP12

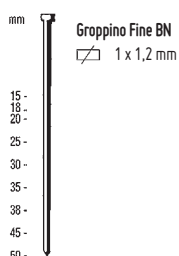

CODICE	SERIE	SCATOLA	IMBALLO BASE	PREZZO AL MILLE	1	2	3	4	5
490.000IPS15	BN 15	5.000	50.000	2,29 €	•	•	•	•	•
490.000IPS18	BN 18	5.000	50.000	2,32 €	•	•	•	•	•
490.000IPS20	BN 20	5.000	50.000	2,49 €	•	•	•	•	•
490.000IPS25	BN 25	5.000	50.000	2,73 €	•	•	•	•	•
490.000IPS30	BN 30	5.000	50.000	2,97 €	•	•	•	•	•
490.000IPS35	BN 35	5.000	60.000	3,96 €	-	•	-	-	-
490.000IPS38	BN 38	5.000	60.000	3,82 €	-	•	-	-	-
490.000IPS45	BN 45	5.000	50.000	3,99 €	-	•	-	-	-
490.000IPS50	BN 50	5.000	50.000	4,14 €	-	•	-	-	-

PREZZI
SPECIALI PER
QUANTITÀ

GROPPINI GG CALIBRATI - PER BG 50 - SIMILARI A SERIE TIP/C/GROP 14

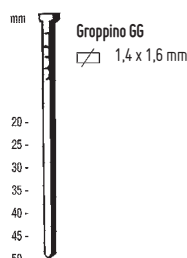

CODICE	SERIE	SCATOLA	IMBALLO BASE	PREZZO AL MILLE	1	2	3	4	5
490.000LP020	GG 20	10.000	90.000	3,82 €	-	-	-	-	•
490.000LP025	GG 25	10.000	60.000	4,28 €	-	-	-	-	•
490.000LP030	GG 30	5.000	60.000	4,80 €	-	-	-	-	•
490.000LP035	GG 35	5.000	40.000	5,36 €	-	-	-	-	•
490.000LP040	GG 40	5.000	40.000	6,04 €	-	-	-	-	•
490.000LP045	GG 45	5.000	30.000	6,66 €	-	-	-	-	•
490.000LP050	GG 50	5.000	30.000	7,12 €	-	-	-	-	•

PREZZI
SPECIALI PER
QUANTITÀ



FISSATRICI PROFESSIONALI PER MICROGROPPINI E SPILLI

- Modello: **MG 40** (Ref. MB 40/MP)
- Codice: **490.000Z0005** (Rif. tabella: 1)
- Microgroppini: **calibrati Serie MG fino a 40 mm**
- **PREZZO: 532,00 €**



- Modello: **I/30** (Ref. 428)
- Codice: **490.000M0004** (Rif. tabella: 2)
- Spilli: **senza testa Serie I fino a 30 mm**
- **PREZZO: 585,00 €**



- Fissatrici professionali con sicura, grande affidabilità
- Pressione di esercizio: 6 atm.
- Impugnatura in gomma antiscivolo
- **Imballo in valigetta di plastica**



Super leggera

FISSATRICI PROFESSIONALI PER GROPPINI FINI E MICROGROPPINI CALIBRATI

- Modello: **GF 30L** (Ref. B 18/32P)
- Codice: **490.000I0010** (Rif. tabella: 3)
- Groppini: **fini calibrati Serie BN fino a 30 mm**
- **PREZZO: 175,00 €**



- Modello: **MG 35L** (Ref. B21/35 P)
- Codice: **490.000Z0004** (Rif. tabella: 4)
- Microgroppini: **calibrati Serie MG fino a 35 mm**
- **PREZZO: 204,00 €**



- Fissatrice professionale con sicura
- Corpo in polimero, grande affidabilità
- **Peso: 1,3 kg**
- Impugnatura in gomma antiscivolo
- **Imballo in valigetta di plastica**



Un solo modello utilizza: Punti Serie 90 e Groppini fini BN



Super leggera

FISSATRICI COMBI PER PUNTI SERIE 90 E GROPPINI FINI

- Modello: **COMBI 1 GF/30 - 90/30** (Ref. BS 332 P-A1)
- Codice: **D49.0COMBI01** (Rif. tabella: 5)
- Punti: **Serie 90 fino a 30 mm**
- Groppini: **fini calibrati Serie BN fino a 30 mm**
- **PREZZO: 303,00 €**

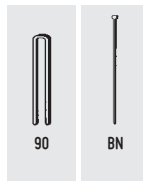

- Modello: **COMBI 2 GF/50 - 90/40** (Ref. BS 50P-A1)
- Codice: **D49.0COMBI02** (Rif. tabella: 6)
- Punti: **Serie 90 fino a 40 mm**
- Groppini: **fini calibrati Serie BN fino a 50 mm**
- **PREZZO: 416,00 €**

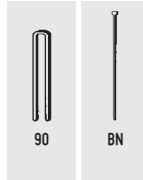

- Fissatrice professionale con sicura, grande affidabilità
- Corpo in polimero e impugnatura in gomma antiscivolo
- **Peso: kg 1,2**
- **Imballo in valigetta di plastica**

GROPPINI BN FINI CALIBRATI - PER GF 30L - COMBI 1 - COMBI 2 - SIMILARI A SERIE GF/TI - PIN/G100/GROP12

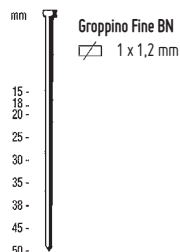

CODICE	SERIE	SCATOLA	IMBALLO BASE	PREZZO AL MILLE	1	2	3	4	5	6
490.000IPS15	BN 15	5.000	50.000	2,29 €	-	-	-	-	-	-
490.000IPS18	BN 18	5.000	50.000	2,32 €	-	-	-	-	-	-
490.000IPS20	BN 20	5.000	50.000	2,49 €	-	-	-	-	-	-
490.000IPS25	BN 25	5.000	50.000	2,73 €	-	-	-	-	-	-
490.000IPS30	BN 30	5.000	50.000	2,97 €	-	-	-	-	-	-
490.000IPS35	BN 35	5.000	60.000	3,96 €	-	-	-	-	-	-
490.000IPS38	BN 38	5.000	60.000	3,82 €	-	-	-	-	-	-
490.000IPS45	BN 45	5.000	50.000	3,99 €	-	-	-	-	-	-
490.000IPS50	BN 50	5.000	50.000	4,14 €	-	-	-	-	-	-

PREZZI SPECIALI PER QUANTITÀ

MICROGROPPINI CALIBRATI - PER MG 35L - SIMILARI A SERIE MINI TIP/C8/GROP M

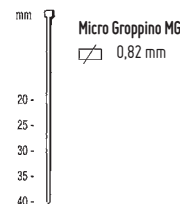

CODICE	SERIE	SCATOLA	IMBALLO BASE	PREZZO AL MILLE	1	2	3	4	5	6
490.000ZP020	MG 20	10.000	240.000	1,65 €	-	-	-	-	-	-
490.000ZP025	MG 25	10.000	160.000	1,87 €	-	-	-	-	-	-
490.000ZP030	MG 30	10.000	160.000	2,03 €	-	-	-	-	-	-
490.000ZP035	MG 35	10.000	120.000	2,28 €	-	-	-	-	-	-
490.000ZP040	MG 40	5.000	120.000	2,42 €	-	-	-	-	-	-

PREZZI SPECIALI PER QUANTITÀ

PUNTI METALLICI - PER COMBI 1 - COMBI 2

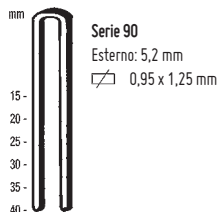

CODICE	SERIE	SCATOLA	IMBALLO BASE	PREZZO AL MILLE	1	2	3	4	5	6
490.000FP015	90/15	10.000	70.000	2,97 €	-	-	-	-	-	-
490.000FP020	90/20	5.000	70.000	3,42 €	-	-	-	-	-	-
490.000FP025	90/25	5.000	40.000	3,83 €	-	-	-	-	-	-
490.000FP030	90/30	5.000	35.000	4,40 €	-	-	-	-	-	-
490.000FP035	90/35	5.000	30.000	5,16 €	-	-	-	-	-	-
490.000FP040	90/40	5.000	30.000	5,81 €	-	-	-	-	-	-

PREZZI SPECIALI PER QUANTITÀ

SPILLI - PER I/30 - SIMILARI A SERIE PINS I

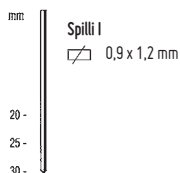

CODICE	SERIE	SCATOLA	IMBALLO BASE	PREZZO AL MILLE	1	2	3	4	5
490.000MP020	I 20	10.000	120.000	1,97 €	-	-	-	-	-
490.000MP025	I 25	10.000	120.000	2,50 €	-	-	-	-	-
490.000MP030	I 30	5.000	80.000	2,70 €	-	-	-	-	-

PREZZI SPECIALI PER QUANTITÀ

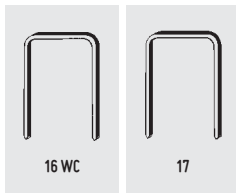

Imballo
in valigetta
di plastica



FISSATRICI PROFESSIONALI 16 WC 38 - 17/38

- Modello: **16 WC 38** (Ref. 2538)
- Codice: **490.000R0003** (Rif. tabella: 1)
- Punti: **16 WC fino a 38 mm**
- **PREZZO: 679,00 €**

- Fissatrice professionale completa di sicura
- Grande potenza di infissione e affidabilità
- Impugnatura in gomma antiscivolo
- Peso: **kg 3,1**

- Modello: **17/38** (Ref. 2638)
- Codice: **49D.U0000001** (Rif. tabella: 2)
- Punti: **Serie 17 fino a 38mm**
- **PREZZO: 679,00 €**

- Fissatrice professionale completa di sicura
- Grande potenza di infissione e affidabilità
- Impugnatura in gomma antiscivolo
- Peso: **kg 3,1**

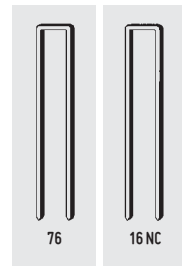
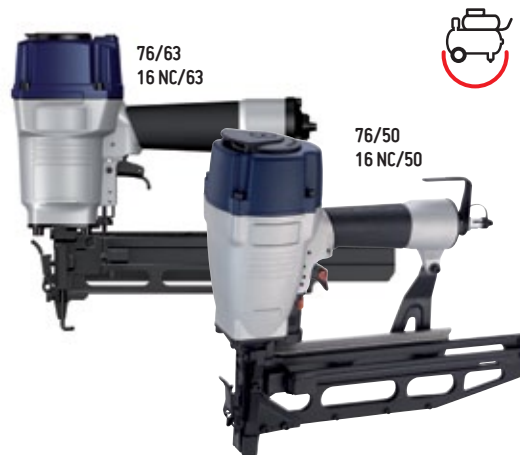

Imballo
in valigetta
di plastica



FISSATRICI PROFESSIONALI 76/50 - 76/63 - 16 NC/50 - 16 NC/63

- Modello: **76/50** (Ref. 16/851)
- Codice: **D49.000N0001** (Rif. tabella: 3)
- Punti: **Serie 76 fino a 50 mm**
- **PREZZO: 679,00 €**

- Modello: **76/63** (Ref. BS1416/67 -A1)
- Codice: **D49.000N0002** (Rif. tabella: 4)
- Punti: **Serie 76 fino a 63 mm**
- **PREZZO: 839,00 €**

- Modello: **16 NC/50** (Ref. 16/951)
- Codice: **490.000Q0005** (Rif. tabella: 5)
- Punti: **Serie 16 NC fino a 50 mm**
- **PREZZO: 679,00 €**

- Modello: **16 NC/63** (Ref. 465 - 16NC/64)
- Codice: **490.000Q0004** (Rif. tabella: 6)
- Punti: **Serie 16 NC fino a 63 mm**
- **PREZZO: 1.553,00 €**

- Fissatrici professionali complete di sicura e con impugnatura in gomma antiscivolo
- **Peso Modelli 76/50 e 16 NC 50: 2,5 kg • Peso Modelli 76/63 e 16 NC 63: 3,2 kg**

PUNTI METALLICI - PER 16 WC 38

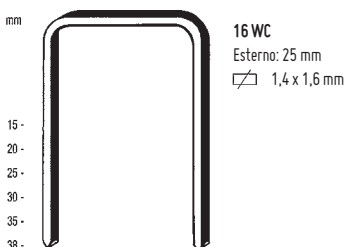

CODICE	SERIE	SCATOLA	PREZZO AL MILLE	1	2	3	4	5	6
490.000RP015	16 WC 15	20.000	7,89 €	•	-	-	-	-	-
490.000RP020	16 WC 20	10.000	9,19 €	•	-	-	-	-	-
490.000RP025	16 WC 25	10.000	10,42 €	•	-	-	-	-	-
490.000RP030	16 WC 30	10.000	11,38 €	•	-	-	-	-	-
490.000RP035	16 WC 35	10.000	12,26 €	•	-	-	-	-	-
490.000RP038	16 WC 38	10.000	13,15 €	•	-	-	-	-	-

PREZZI SPECIALI PER QUANTITÀ

PUNTI METALLICI - PER 17/38

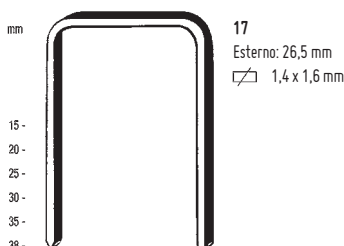

CODICE	SERIE	SCATOLA	PREZZO AL MILLE	1	2	3	4	5	6
49D.U00000015	17/15	20.000	7,89 €	-	•	-	-	-	-
49D.U00000020	17/20	10.000	9,19 €	-	•	-	-	-	-
49D.U00000025	17/25	10.000	10,42 €	-	•	-	-	-	-
49D.U00000030	17/30	10.000	11,38 €	-	•	-	-	-	-
49D.U00000035	17/35	10.000	12,26 €	-	•	-	-	-	-
49D.U00000038	17/38	10.000	13,15 €	-	•	-	-	-	-

PREZZI SPECIALI PER QUANTITÀ

PUNTI METALLICI - PER 76/50 - 76/63

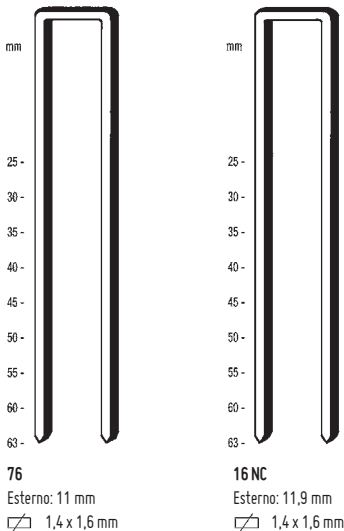

CODICE	SERIE	SCATOLA	PREZZO AL MILLE	1	2	3	4	5	6
49D.000H0025	76/25	20.000	6,39 €	-	-	•	•	-	-
49D.000H0030	76/30	20.000	7,09 €	-	-	•	•	-	-
49D.000H0035	76/35	10.000	8,11 €	-	-	•	•	-	-
49D.000H0040	76/40	10.000	9,29 €	-	-	•	•	-	-
49D.000H0045	76/45	10.000	9,86 €	-	-	•	•	-	-
49D.000H0050	76/50	10.000	10,80 €	-	-	•	•	-	-
49D.000H0060	76/60	10.000	11,93 €	-	-	•	•	-	-
49D.000H0065	76/63	10.000	12,59 €	-	-	•	•	-	-

PREZZI SPECIALI PER QUANTITÀ

PUNTI METALLICI - PER 16 NC 50 - 16 NC 63

CODICE	SERIE	SCATOLA	PREZZO AL MILLE	1	2	3	4	5	6
490.000QP025	16 NC 25	20.000	5,88 €	-	-	-	-	•	•
490.000QP030	16 NC 30	20.000	6,52 €	-	-	-	-	•	•
490.000QP035	16 NC 35	10.000	7,46 €	-	-	-	-	•	•
490.000QP040	16 NC 40	10.000	8,54 €	-	-	-	-	•	•
490.000QP045	16 NC 45	10.000	9,07 €	-	-	-	-	•	•
490.000QP050	16 NC 50	10.000	9,94 €	-	-	-	-	•	•
490.000QP060	16 NC 60	10.000	10,97 €	-	-	-	-	•	•
490.000QP065	16 NC 63	10.000	11,58 €	-	-	-	-	•	•

PREZZI SPECIALI PER QUANTITÀ



Per chiodi a testa a T
fino a 64 mm

CHIODATRICE PROFESSIONALE TN 65 PER CHIODI TESTA A "T"

- Modello: TN 65 (Ref. 22/64 T)
- Codice: 490.CT000004
- Chiodi: Serie TN fino a 64 mm
- Peso: 2,8 kg
- **PREZZO: 676,00 €**
- Chiodatrice professionale
- Completa di sicura
- Impugnatura in gomma antiscivolo
- Imballo in valigetta di plastica

CE



Assistenza, garanzia,
ricambi e riparazioni



Caricatore aperto



Sicura tastatore



mm

32 -

38 -

45 -

50 -

60 -

64 -

TN 22

 2,2 x 1,9 mm

CHIODI TESTA A "T"

CODICE	SERIE	SCATOLA	PREZZO AL MILLE
490.CT002232	TN 22/32	15.000	22,55 €
490.CT002238	TN 22/38	15.000	24,09 €
490.CT002245	TN 22/45	10.000	25,83 €
490.CT002250	TN 22/50	10.000	27,14 €
490.CT002260	TN 22/60	10.000	30,00 €
490.CT002264	TN 22/64	10.000	30,99 €

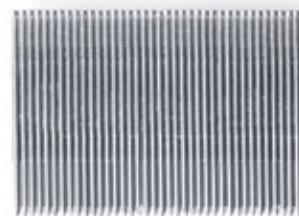

In barre confezionate da 30 chiodi



Assistenza, garanzia,
ricambi e riparazioni

CHIODATRICI PROFESSIONALI CNP 60 - CNP 75 PER CHIODI IN ROTOLO

- Modello: CNP 60 (Ref. C28/65-F1)
- Codice: 49D.IN000600
- Chiodi: Serie IN da 35 a 60 mm
- Peso: 3,1 kg
- **PREZZO: 935,00 €**

- Modello: CNP 75 (Ref. CNP 75)
- Codice: 49D.IN000017
- Chiodi: Serie IN da 50 a 75 mm
- Peso: 3,4 kg
- **PREZZO: 2.263,00 €**

- Fissatrici professionali complete di sicura
- Grande potenza di infissione e affidabilità
- Impugnatura in gomma antiscivolo
- Imballo in scatola di cartone

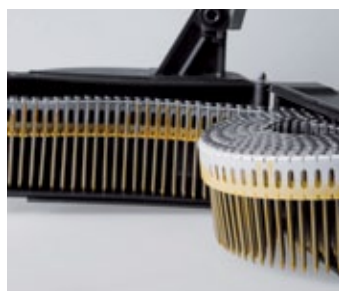
Caricatore chiodi
CNP 60

CNP 60
Per chiodi
in rotolo
fino a 60 mm



CE

CNP 75
Per chiodi
in rotolo
fino a 75 mm



CE

CHIODI A TESTA TONDA IN ROTOLO SERIE IN (lisci) - PER CNP 60 - CNP 75

CODICE	SERIE	SCATOLA	PREZZO AL MILLE
49D.IN002150	IN 21/50	9.750	17,41 €
49D.IN002560	IN 25/60	7.800	24,12 €
49D.IN002570	IN 25/70	7.800	26,25 €
49D.IN002575	IN 25/75	5.850	28,09 €

* A richiesta, possibilità di fornire chiodi IN 21/35 - IN 21/40 - IN 21/45

CHIODI A TESTA TONDA IN ROTOLO INE (elicoideali) - PER CNP 60 - CNP 75

CODICE	SERIE	SCATOLA	PREZZO AL MILLE
49D.INE02560	IN 25/60 E	7.800	27,30 €
49D.INE02570	IN 25/70 E	7.800	29,95 €
49D.INE02575	IN 25/75 E	5.850	31,12 €

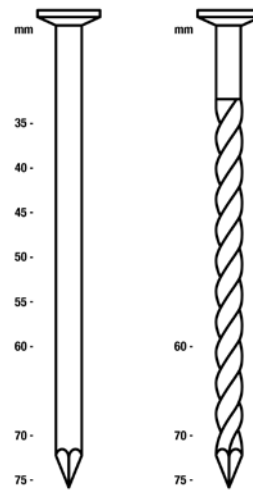

IN 21/25
Ø 2,1 - 2,5

IN 25 E
Ø 2,5

Arrotolamento piatto



Rotolo da 300 chiodi assemblati con plastica



Inclinazione chiodo: 0°

Per chiodi elettrosaldati
in rotolo
fino a 90 mm



Assistenza, garanzia,
ricambi e riparazioni



Arrotolamento piatto

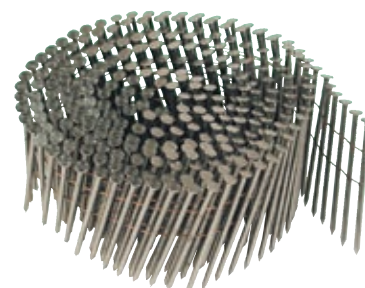

Rotolo da 300 chiodi elettrosaldati



Inclinazione chiodo: 16°

CHIODATRICE PROFESSIONALE ET 25/60 - ET 33/90 PER CHIODI ELETTROSALDATI IN ROTOLO

- Modello: ET 25/60 (Ref. C28/65-A1)
- Codice: D49.ET000001
- Chiodi: Serie ET, Serie ETE, Serie ETR
- Serie ET: Ø 2,1 e 2,5 da 40 a 60 mm
- Serie ETE: Ø 2,5 da 60 mm
- Serie ETR: Ø 2,5 da 60 mm
- **PREZZO: 968,00 €**

- Modello: ET 33/90 (Ref. C 33/90A)
- Codice: D49.ET000002
- Chiodi: Serie ET, Serie ETE, Serie ETR
- Serie ET: Ø 2,5 e 2,8 da 50 a 90 mm
- Serie ETE: Ø 2,5 e 2,8 da 60 a 90 mm
- Serie ETR: Ø 2,5 da 60 a 70 mm
- **PREZZO: 1.315,00 €**

- Chiodatrici professionali complete di sicura
- Grande potenza di infissione anche per chiodi elicoidali
- Impugnatura in gomma antiscivolo
- **Imballo in scatola**
- ET 25/60 • Peso: 2,3 kg
- ET 33/90 • Peso: 2,7 kg

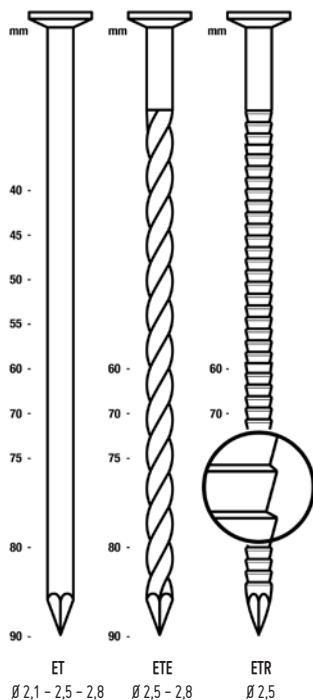

CHIODI A TESTA TONDA ELETTROSALDATI IN ROTOLO SERIE ET (lisci)

CODICE	SERIE	SCATOLA	PREZZO AL MILLE
D49.ET021040	ET 21/40	14.700	9,20 €
D49.ET021045	ET 21/45	12.600	9,79 €
D49.ET021050	ET 21/50	10.500	10,34 €
D49.ET021055	ET 21/55	10.500	10,81 €
D49.ET021060	ET 21/60	10.500	11,59 €
D49.ET025050	ET 25/50	9.000	12,60 €
D49.ET025060	ET 25/60	7.200	14,47 €
D49.ET025070	ET 25/70	7.200	15,54 €
D49.ET025075	ET 25/75	5.400	15,95 €
D49.ET028080	ET 28/80	4.500	19,18 €
D49.ET028090	ET 28/90	4.500	20,68 €

PREZZI
SPECIALI PER
QUANTITÀ

CHIODI A TESTA TONDA ELETTROSALDATI IN ROTOLO SERIE ETE (elicoidali)

CODICE	SERIE	SCATOLA	PREZZO AL MILLE
D49.ETE25060	ETE 25/60E	7.200	17,40 €
D49.ETE25070	ETE 25/70E	7.200	18,60 €
D49.ETE25075	ETE 25/75E	5.400	19,19 €
D49.ETE28080	ETE 28/80E	4.500	23,02 €
D49.ETE28090	ETE 28/90E	4.500	24,79 €

PREZZI
SPECIALI PER
QUANTITÀ

CHIODI A TESTA TONDA ELETTROSALDATI IN ROTOLO SERIE ETR (RING)

CODICE	SERIE	SCATOLA	PREZZO AL MILLE
D49.ETR25060	ETR 25/60	7.200	19,14 €
D49.ETR25070	ETR 25/70	7.200	20,46 €

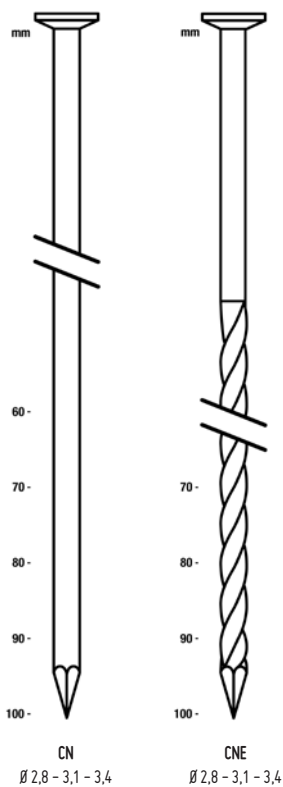

Chiodi confezionati in barre da 30 pezzi



Assistenza, garanzia, ricambi e riparazioni



Per chiodi in barre fino a 100 mm

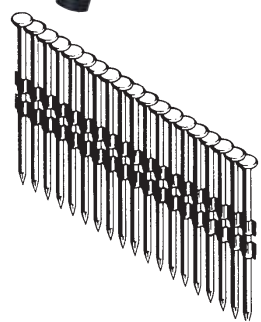

Chiodi in barre fino a 100 mm

CHIODATRICI PROFESSIONALI A 22/100 PER CHIODI IN BARRE

- Modello: A 22/100 (Ref. A22/100 A1)
- Codice: 49D.CN000002
- Chiodi: Serie CN fino a 100 mm
- Peso: 3,6 kg
- **PREZZO: 1.119,00 €**

- Chiodatrici professionali complete di sicura
- Grande potenza di infissione anche per chiodi elicoidali
- Impugnatura in gomma antiscivolo
- **Imballo in scatola**

CHIODI A TESTA TONDA IN BARRE SERIE CN (lisci)			
CODICE	SERIE	SCATOLA	PREZZO AL MILLE
49D.CN029060	CN 28/60	3.000	26,51 €
49D.CN029070	CN 28/70	3.000	28,84 €
49D.CN029080	CN 28/80	3.000	30,78 €
49D.CN031090	CN 31/90	3.000	33,74 €
49D.CN033100	CN 33/100	2.500	52,61 €

PREZZI SPECIALI PER QUANTITÀ

CHIODI A TESTA TONDA IN BARRE SERIE CN (elicoidali)			
CODICE	SERIE	SCATOLA	PREZZO AL MILLE
49D.CNE29070	CN 28/70 E	3.000	30,27 €
49D.CNE29080	CN 28/80 E	4.000	33,52 €
49D.CNE31090	CN 31/90 E	3.000	36,07 €
49D.CNE33100	CN 33/100 E	2.500	54,87 €

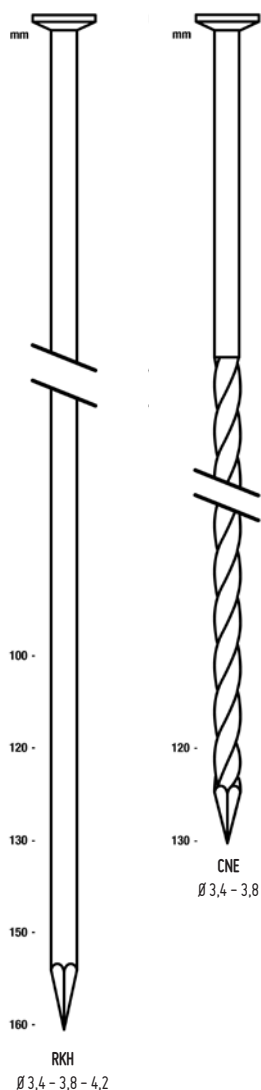

Chiodi a stecca



Per chiodi a stecca fino a 160 mm

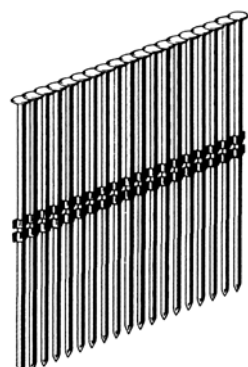

CHIODATRICI PNEUMATICHE PROFESSIONALI PER CHIODI A TESTA TONDA IN BARRE FINO A 130/160 MM

- Modello: SRN 130
- Codice: 49D.RK000131
- Chiodi: Serie RKH fino a 130 mm
- Peso: 6 kg
- **PREZZO: 1.595,00 €**

- Modello: SRN 160
- Codice: 49D.RK000161
- Chiodi: Serie RKH fino a 160 mm
- Peso: 7,2 kg
- **PREZZO: 2.263,00 €**

- Chiodatrici professionali complete di sicura
- Grande affidabilità
- Elevata potenza di infissione
- Impugnatura in gomma antiscivolo
- Completa di manico laterale per una migliore impugnatura della chiodatrice e di occhiello avvitato sulla testa per eventuale aggancio ad un bilanciatore
- **Imballo in scatola**

CHIODI A TESTA TONDA IN BARRE SERIE CN (lisci)			
CODICE	SERIE	SCATOLA	PREZZO AL MILLE
49D.RK034100	RKH34/100	2.000	64,04 €
49D.RK038120	RKH38/120	1.500	96,31 €
49D.RK038130	RKH38/130	1.500	102,72 €
49D.RK042150	RKH42/150	660	136,67 €
49D.RK042160	RKH42/160	1.100	144,58 €
49D.RKE38100	RKH38/100E Elicoidale	2.000	77,06 €
49D.RKE38120	RKH38/120E Elicoidale	1.500	103,04 €
49D.RKE38130	RKH38/130E* Elicoidale	1.500	110,28 €

PREZZI SPECIALI PER QUANTITÀ

* A richiesta, ordine minimo 40 scatole



CE

MODELLI GM MANUALI

- Modello: GM 35/15
- Codice: D11.CCNOC515 (Rif. tabella: 1)
- Punti: Serie 35/15
- **PREZZO: 237,00 €**

- Modello: GM 35/19
- Codice: D11.CCNOC518 (Rif. tabella: 2)
- Punti: Serie 35/18
- **PREZZO: 237,00 €**

- Appositamente studiate per la chiusura delle scatole in cartone, sono di facile utilizzo, pratiche e di larghissima diffusione
- Peso: 2 kg



- MP 35/15 - 35/19
- Un solo modello utilizza:
- Punti Serie 35/15 e 18



Ottimo rapporto
QUALITÀ/PREZZO

CE

MODELLO MP PNEUMATICO

- Modello: MP 35/15 - 35/19
- Codice: 11C.CCPN1935 (Rif. tabella: 3)
- Punti: Serie 35/15 e 18
- **PREZZO: 345,00 €**

- Leggera e maneggevole
- Costruita in lega di alluminio
- Peso: 1,6 kg



- MP 35/15 - 35/19
- Un solo modello utilizza:
- Punti Serie 35/15 e 18



CE

MODELLI GP PNEUMATICI

- Modello: GP 35/15 - 35/19
- Codice: 11E.CC0PN518 (Rif. tabella: 4)
- Punti: Serie 35/15 e 18
- **PREZZO: 462,00 €**

- Modello: GP 35/22
- Codice: 11E.CC0PN522 (Rif. tabella: 5)
- Punti: Serie 35/22
- **PREZZO: 654,00 €**

- Appositamente studiate per la chiusura delle scatole in cartone, sono di facile utilizzo, pratiche e di larghissima diffusione
- Peso: 2 kg

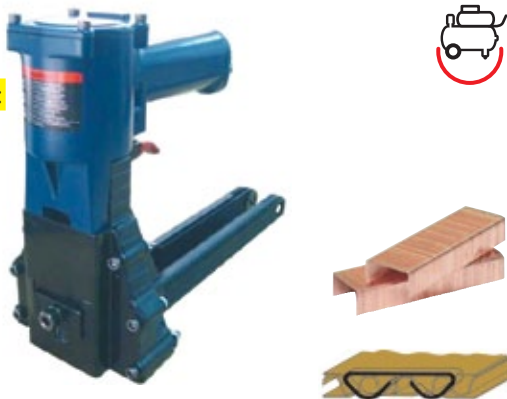

- ROLL 5/8 - 3/4
- Un solo modello utilizza:
- Punti Serie Roll 5/8 - 3/4



CE

MODELLI ROLL PNEUMATICI

- Modello: ROLL 5/8 - 3/4
- Codice: 11ECCROLP19 (Rif. tabella: 6)
- Punti: Serie Roll 5/8 - 32/15 e Roll 3/4 - 32/19
- **PREZZO: 570,00 €**

- Modello: ROLL 7/8
- Codice: 11ECCROLP22 (Rif. tabella: 7)
- Punti: Serie Roll 7/8 - 32/22
- **PREZZO: 747,00 €**

- Aggraffatrice pneumatica professionale, lunga autonomia di lavoro
- Utilizza maxi caricatori da 1.000 punti roll
- Peso: 2,350 kg



PUNTI METALLICI - PER Serie GM - Serie MP - Serie GP

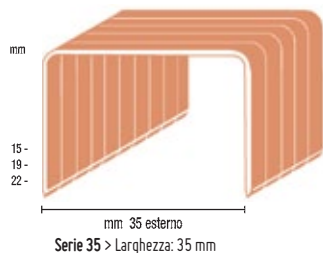

CODICE	SERIE	DESCRIZIONE	SCATOLA	IMBALLO BASE	PREZZO AL MILLE	1	2	3	4	5	6	7
100.PC351500	35/15	-	2.500	25.000	7,08 €	•	-	•	•	-	-	-
100.PC351800	35/18	-	2.000	20.000	7,43 €	-	•	•	•	-	-	-
100.PC352200	35/22	-	1.500	15.000	9,02 €	-	-	-	-	•	-	-
PREZZI SPECIALI PER QUANTITÀ												

PUNTI METALLICI - PER Serie ROLL 5/8 - 3/4 - 7/8



CODICE	SERIE	DESCRIZIONE	SCATOLA	IMBALLO BASE	PREZZO AL MILLE	1	2	3	4	5	6	7
11FPCROLL15	5/8	(32/15)	1.000	24.000	9,65 €	-	-	-	-	-	•	-
11FPCROLL19	3/4	(32/19)	1.000	24.000	10,30 €	-	-	-	-	-	•	-
11FPCROLL22	7/8	(32/22)	1.000	24.000	11,60 €	-	-	-	-	-	-	•
PREZZI SPECIALI PER QUANTITÀ												



40 Watt



80 Watt

ARTIGIANALI PER COLLE Ø 12 MM

- Modello: LM 40
- Codice: BRL.00000000
- PREZZO: 9,60 €
- Modello: LM 80
- Codice: 270.I0000002
- PREZZO: 15,20 €

- Termostato elettronico
- Imballo in blister litografato
- Confezione da 12 pezzi
- Peso: 180 gr
- Per la colla utilizzata vedere tabella a pag. 21

NUOVO MODELLO

 MADE IN GERMANY

35 Watt

ARTIGIANALE PER COLLE Ø 12 MM

- Modello: TR 80S
- Codice: 270.I0000017
- PREZZO: 88,40 €

- Termostato elettronico
- Imballo in valigetta
- Confezione da 5 pezzi
- Peso: 330 gr
- Per la colla utilizzata vedere tabella a pag. 21



25 Watt



Rapid

ARTIGIANALE PER COLLE Ø 12 MM "CORDLESS"

- Modello: HM 270
- Codice: 270.I0000270
- PREZZO: 64,60 €

- Ideale per incollare in tutte le aree difficili da raggiungere grazie al cavo staccabile che permette un'autonomia di 10 minuti circa
- Termostato elettronico
- Imballo in blister
- Peso: 286 gr
- Potenza 25 Watt (250 Watt allo spunto)
- Capacità di estrusione 350 gr/h
- Per la colla utilizzata vedere tabella a pag. 21



120 Watt

PROFESSIONALI PER COLLE Ø 12 MM

- Modello: HM 320
- Codice: 270.I0000320
- PREZZO: 129,40 €

- Grilletto a 4 dita ergonomico
- Imballo in scatola
- Peso: 470 gr
- Potenza 120 Watt
- Termostato preregolato (195°)
- Capacità di estrusione fino a 1.000 gr/h
- Per la colla utilizzata vedere tabella a pag. 21



220 Watt

PROFESSIONALI PER COLLE Ø 12 MM

- Modello: HM 340
- Codice: 270.I0000340
- PREZZO: 256,40 €

- Grilletto a 4 dita ergonomico
- Grande affidabilità, versatilità, compattezza e potenza
- Imballo in scatola appendibile
- Peso: 700 gr
- Potenza 220W
- Termostato regolabile 5 posizioni (120°/145°/170°/195°/220°)
- Capacità di estrusione fino a 1.400 gr/h
- Per la colla utilizzata vedere tabella a pag. 21



300 Watt

PROFESSIONALI PER COLLE Ø 12 MM

- Modello: HM 360
- Codice: 270.I0000360
- PREZZO: 324,60 €

- Grilletto a 4 dita ergonomico
- Impugnatura Soft-Grip per un altissimo comfort di utilizzo
- Elevata capacità di estrusione
- Imballo in scatola
- Peso: 700 gr
- Potenza 300W
- Termostato regolabile 5 posizioni (120°/145°/170°/195°/230°)
- Capacità di estrusione fino a 1.800 gr/h
- Per la colla utilizzata vedere tabella a pag. 21



200 Watt



CE

PROFESSIONALE PER COLLE Ø 12 MM

- Modello: TR 502
- Codice: 270.I0000014
- **PREZZO: 207,00 €**

- Nuova camera fusione p.m.b. (patent pending)
- Alta quantità di colla erogata: 350 gr/h
- Impugnatura ergonomica
- Grilletto di avanzamento maggiorato
- Termostato prerogolato a 195°
- Peso: **400 gr**
- **Potenza 200 Watt**
- Base magnetica per un sicuro appoggio (A)
- Cavo di alimentazione staccabile per brevi periodi
- **Imballo in scatola**



MADE IN GERMANY



200 Watt



CE

PROFESSIONALE PER COLLE Ø 12 MM

- Modello: TR 501
- Codice: 270.I0000016
- **PREZZO: 306,10 €**

- Altissima quantità di colla erogata: 1.650 gr/h
- Impugnatura ergonomica
- Grilletto di avanzamento maggiorato
- Termostato prerogolato a 195°
- Peso: **400 gr**
- **Potenza 200 Watt**
- Base magnetica per un sicuro appoggio (A)
- **Controllo temperatura elettronico**
- Indicazione temperatura tramite LED
- **Imballo in scatola**



400 Watt



CE

INDUSTRIALE PER COLLE Ø 43 MM

- Modello: TEC 3400
- Codice: D27.I0000012
- **PREZZO: 1.197,00 €**

- Potenza regolabile mediante termostato elettronico
- Eroga sino a 3,8 kg colla all'ora
- Utilizza stick grandi d.43mm
- Peso **1150 gr**
- **Potenza 400 Watt**
- Avanzamento a grilletto

Nuovo modello

A richiesta:
fornitura incollatrici
pneumatiche
per colle in granuli



COLLE TERMOFUSIBILI HOT MELT IN STICK - PER incollatrici (pag. 20 e 21)

CODICE	MODELLO	COLORE	Ø X LUNGHEZZA	IMBALLO	PREZZO AL KG
D27.I0000C16	T 200	Trasparente	12 x 200 mm	Blister gr 200	4,21 €*
D27.I0000C05	T 200/1	Trasparente	12 x 200 mm	Sacchetto kg 1	16,58 €
270.I0000C08	T 200/5	Trasparente	12 x 200 mm	Scatola kg 5	15,98 €
D27.I0000C20	T200/5-8	Trasparente	8 x 200 mm	Scatola kg 5	15,98 €**
D27.I0000C07	B 200/1	Bianco	12 x 200 mm	Sacchetto kg 1	16,56 €
270.I0000C05	B 200/5	Bianco	12 x 200 mm	Scatola kg 5	16,79 €
D27.I0000C09	M 200/1	Miele	12 x 200 mm	Sacchetto kg 1	16,56 €
270.I0000C07	M 200/5	Miele	12 x 200 mm	Scatola kg 5	16,79 €
D27.I0000C14	N 200/5	Nero	12 x 200 mm	Scatola kg 5	16,79 €
270.I0000C11	M 43	Miele	43 x 43 mm	Scatola kg 20	23,05 €

* Prezzo per confezione blister da 200 gr • ** A richiesta per ordini di minimo kg 50

COLLE TERMOFUSIBILI HOT MELT

- I collanti **Hot melt** sono adesivi termofusibili **privi di solventi**. Sono miscele di copolimeri di etil vinil acetato resine petroliche ed alifatiche-esteri di colofonia.
 - Riscaldati dagli applicatori fanno presa e **solidificano in pochi secondi**, indurendosi **senza modificazioni chimiche ed evaporazione ai solventi**.
- I collanti **Hot melt** sono sempre **disponibili a magazzino sia in stick con diametro 12 e 43 mm** sia in granuli per impieghi generici e specifici.

COLLE TERMOFUSIBILI HOT MELT IN GRANULI

CODICE	MODELLO	COLORE	TIPO COLLA	IMBALLO	PREZZO AL KG
270.I0000C09	KK 102	Miele	in granuli	Sacco kg 25	17,42 €
270.I0000C13	KK 101	Trasparente	in granuli	Sacco kg 25	16,38 €

PREZZI SPECIALI PER QUANTITÀ



VINILICA UNIVERSALE

- Adesivo vinilico universale indicato per tutti i lavori di falegnameria con un tempo di presa rapida ed un film collante molto coesivo e trasparente
- Risponde ai requisiti delle Norme EN 204-D2
- **Conforme alla norma EN 204 D2**

CODICE	MODELLO	FORMATO	SCATOLA	PREZZO CAD.
D27.CVU00002	B.UNI	0,25 kg	24 pezzi	3,60 €
D27.CVU00005	B.UNI	0,5 kg	12 pezzi	5,90 €
D27.CVU00010	B.UNI	1 kg	12 pezzi	7,80 €
D27.CVU00050	B.UNI	5 kg	4 pezzi	36,80 €
D27.CVU00100	B.UNI	10 kg	2 pezzi	68,30 €

I tempi di pressaggio dipendono fortemente dalle condizioni ambientali, dalla superficie e dalla quantità di adesivo spalmato



VINILICA PER LEGNO

- Adesivo vinilico per incollaggio di pannelli listellari in rovere, faggio e legni duri in genere
- Particolarmente indicato per incollaggio di giunzioni di legni massicci ad elevata resistenza al creep
- **Conforme alla norma EN 204 D2**

CODICE	MODELLO	FORMATO	SCATOLA	PREZZO CAD.
D27.CVL00010	B.WOOD	1 kg	12 pezzi	9,50 €
D27.CVL00050	B.WOOD	5 kg	4 pezzi	42,40 €
D27.CVL00100	B.WOOD	10 kg	2 pezzi	80,10 €

I tempi di pressaggio dipendono fortemente dalle condizioni ambientali, dalla superficie e dalla quantità di adesivo spalmato



VINILICA IDRORESISTENTE

- Adesivo vinilico,
- Indicato per assemblaggio di serramenti, pavimenti prefiniti e pannelli listellari in legno di ogni tipo
- **Conforme alla norma EN 204 D3**

CODICE	MODELLO	FORMATO	SCATOLA	PREZZO CAD.
D27.CVE00010	B.IDRO	1 kg	12 pezzi	8,30 €
D27.CVE00050	B.IDRO	5 kg	4 pezzi	37,70 €
D27.CVE00100	B.IDRO	10 kg	2 pezzi	70,60 €

I tempi di pressaggio dipendono fortemente dalle condizioni ambientali, dalla superficie e dalla quantità di adesivo spalmato



ADESIVI CIANOACRILATI B.FAST 10 B.FAST 20 B.FAST 50

- Adesivo **istantaneo universale**
- Media rapidità per metalli e plastica
- Tappo con cappuccio a spillo
- Disponibile nei formati 10, 20, 50 gr



ADESIVO CIANOACRILATO B.FAST 30

- Adesivo **istantaneo**
- **Media/alta** rapidità per metalli e plastica
- Tappo con cappuccio a spillo



ADESIVO CIANOACRILATO B.FAST 29

- Adesivo **istantaneo in gel**
- **Media/bassa** rapidità per metalli e plastica. In gel, consente applicazioni anche in verticale
- Tappo con cappuccio a spillo



ADESIVO CIANOACRILATO B.FAST 28

- Adesivo **istantaneo**
- **Media/bassa** rapidità per metalli e plastica
- Alta viscosità e resistenza meccanica
- Tappo con cappuccio a spillo



ADESIVO CIANOACRILATO B.FAST 40

- Adesivo **istantaneo**
- **Media** rapidità
- Ideale per utilizzo ad alte temperature (fino a 120°C)



ADESIVO CIANOACRILATO B.FAST 50

- Adesivo **istantaneo**
- **Media** rapidità
- **Inodore, non lascia aloni**
- Ideale per utilizzo in assenza di vapori



SOLVENTE B.LEAVE 7900

- **Solvente** per cianoacrilato che consente l'eliminazione di residui di adesivo istantaneo dalle superfici

ADESIVI INDUSTRIALI PROFESSIONALI CIANOACRILATI E SOLVENTE PER CIANOACRILATI*

CODICE	MODELLO	FORMATO	COLORE	VISCOSITÀ	TEMPO DI FISSAGGIO	TEMPERATURA	QUANTITÀ PER SCATOLA	PREZZO CAD.
D27.BFAST010	B.FAST10 10 G	10 gr	Trasparente	80 - 120 Mpa-S	5 - 30 secondi	-55°C / +83°C	24 flaconi	4,76 €
D27.BFAST020	B.FAST20 20 G	20 gr	Trasparente	80 - 120 Mpa-S	5 - 30 secondi	-55°C / +83°C	12 flaconi	5,70 €
D27.BFAST050	B.FAST20 50 G	50 gr	Trasparente	80 - 120 Mpa-S	5 - 30 secondi	-55°C / +83°C	10 flaconi	13,24 €
D27.BFAST302	BFAST 30	20 gr	Trasparente	30 - 60 Mpa-S	5 - 30 secondi	-55°C / +82°C	12 flaconi	5,83 €
D27.BFAST292	BFAST 29	20 gr	Trasparente	100.000 Mpa-S	10 - 40 secondi	-55°C / +82°C	12 flaconi	12,05 €
D27.BFAST282	BFAST 28	20 gr	Trasparente	1.300-1.600 Mpa-S	5 - 35 secondi	-55°C / +82°C	12 flaconi	7,15 €
D27.BFAST402	BFAST 40	20 gr	Trasparente	80-120 Mpa-S	5 - 40 secondi	-40°C / +120°C	12 flaconi	7,94 €
D27.BFAST502	BFAST 50	20 gr	Trasparente	80-120 Mpa-S	5 - 35 secondi	-55°C / +75°C	12 flaconi	18,53 €
D27.BLEAVE79	BLEAVE 7900*	20 gr	Incolore	Bassissima	-	-	12 flaconi	9,00 €



- Disponibile in flaconi a soffietto da 50 ml e da 75 ml
- Conformità DV6W EN 751-1: NH-5146BM7033 e GASTEC



**B.SEAL 616 PTFE
SIGILLANTE ANAEROBICO
RAPIDO CON PTFE**

- Anaerobico sigillante a media resistenza meccanica
- Con aggiunta di PTFE offre maggior elasticità ed impermeabilità sostituendo nastri di PTFE, paste e canapa
- Scatola da 6 pezzi

- Disponibile in flaconi da 50 ml
- Sigillante anaerobico per alte temperature fino a 200°C



**B.SEAL 240
SIGILLANTE ANAEROBICO
FORTE**

- Anaerobico sigillante forte
- L'alta resistenza meccanica offerta non consente lo smontaggio con normali utensili
- Ottima resistenza alla temperatura
- Scatola da 12 pezzi

- Disponibile in flaconi da 50 ml
- Conformità EUROFINS (per l'utilizzo con acqua potabile)



**B.BLOCK 230
BLOCCANTE ANAEROBICO
FORTE**

- Anaerobico bloccante
- Alta resistenza allo smontaggio
- Solidificando si trasforma in una giunzione solida e tenace
- Scatola da 12 pezzi

- Disponibile in flaconi da 50 ml
- Conformità EUROFINS (per l'utilizzo con acqua potabile) e WRAS (BS6920)



**B.BLOCK 336
BLOCCANTE ANAEROBICO
FORTE**

- Anaerobico bloccante forte
- Molto rapido
- Alta resistenza meccanica
- Adatto per grandi dimensioni
- Scatola da 12 pezzi

- Disponibile in flaconi da 50 ml
- Conformità EUROFINS (per l'utilizzo con acqua potabile)



**B.BRAKE 622
FRENANTE ANAEROBICO
MEDIO**

- Anaerobico frenante medio
- Media resistenza meccanica
- Evita gli allentamenti tra le varie parti del manufatto
- Scatola da 6 pezzi



**B.BRAKE 206
FRENANTE ANAEROBICO
DEBOLE**

- Anaerobico debole
- Bassa resistenza meccanica
- Frenafilietti smontabili
- Scatola da 6 pezzi



Completo di mixer statico

BICOMPONENTE B 405

- Adesivo epossidico bicomponente
- Colore trasparente/giallo paglierino
- Per incollare, riparare e otturare anche parti non combacianti (metallo, plastica, ferro, ecc.)
- Forte presa
- Scatola da 6 pezzi



BICOMPONENTE B 425

- Adesivo epossidico
- Colore trasparente/giallo paglierino
- Tempo di reazione elevato (20')
- Permette aggiustamenti dopo l'applicazione
- Forte presa
- Scatola da 12 pezzi

ADESIVI INDUSTRIALI PROFESSIONALI ANAEROBICI

CODICE	MODELLO	FORMATO	COLORE	VISCOSITÀ	TEMPO DI FISSAGGIO	TEMPERATURA	QUANTITÀ PER SCATOLA	PREZZO CAD.
D27.BSEAL617	B.SEAL 616	50 ml	Bianco	30.000 - 60.000 Mpa-S	10 - 15 minuti	-55°C / +150°C	6 flaconi a soffietto	7,16 €
D27.BSEAL616	B.SEAL 616	75 ml	Bianco	30.000 - 60.000 Mpa-S	10 - 15 minuti	-55°C / +150°C	6 flaconi a soffietto	8,21 €
D27.BSEAL240	B.SEAL 240	50 ml	Verde	40.000 - 60.000 Mpa-S	10 - 15 minuti	-55°C / +200°C	12 flaconi	8,32 €
D27.BBLOC230	B.BLOCK 230	50 ml	Verde	300 - 600 Mpa-S	10 - 15 minuti	-55°C / +150°C	12 pezzi	7,16 €
D27.BBLOC360	B.BLOCK 336	50 ml	Verde	40.000 - 60.000 Mpa-S	10 - 15 minuti	-55°C / +150°C	12 pezzi	7,28 €

ADESIVI INDUSTRIALI PROFESSIONALI ANAEROBICI

CODICE	MODELLO	FORMATO	COLORE	VISCOSITÀ	TEMPO DI FISSAGGIO	TEMPERATURA	QUANTITÀ PER SCATOLA	PREZZO CAD.
D27.BBRAK622	B.BRAKE 622	50 ml	Blu	1.500 - 2.500 Mpa-S	10 - 15 minuti	-50°C / +150°C	6 flaconi	8,21 €
D27.BBRAK206	B.BRAKE 206	50 ml	Viola	800 - 1.200 Mpa-S	10 - 15 minuti	-50°C / +150°C	6 flaconi	7,62 €
D27.BICOM405	B 405	25 ml	Trasparente/Giallo	10.000 Mpa-S	5 - 10 minuti	-30°C / +100°C	6 flaconi	8,55 €
D27.BICOM425	B 425	25 ml	Trasparente/Giallo	7.000 - 15.000 Mpa-S	20 - 30 minuti	-30°C / +140°C	6 flaconi	9,01 €
D27.OBICOMIX	Mixer per bicomponente B 405 e B 425						10 pezzi	1,39 €

**IMBALLAGGIO
CONFEZIONAMENTO
SEGNALETICA
SISTEMI DI MISURA**





REGGETTA LUCIDA ACCIAIOSA IN ROTOLI INCARTATI

- Carico rottura 70/75 kg/mm²
- Bordi arrotondati
- Superficie oliata

REGGETTA ZINCATA IN ROTOLI INCARTATI

- Carico rottura 70/75 kg/mm²
- Bordi arrotondati
- Zincatura a caldo lucida



Bancale intero da 1.000 kg ca.



Il trattamento di ceratura aumenta la resistenza e ne facilita il tensionamento nei tendireggia

REGGETTA BLUATA AD ALTA RESISTENZA IN ROTOLI NON INCARTATI

- Carico rottura 80/85 kg/mm²
- Bordi arrotondati
- Superficie cerata
- Pallets da kg 600 ca.

Allo stesso prezzo: reggetta bluata da 13 - 16 - 19 mm con bobinatura oscillata, Ø interno di 406 mm e Ø esterno di 650 mm



Ordine minimo: Pallet da 600 kg ca.

REGGETTA IN FERRO LUCIDA ACCIAIOSA

CODICE	LARGHEZZA	SPESSORE	N. ROTOLI PER COLLO	PESO DI OGNI COLLO CA.	PESO OGNI 1.000 MT	PREZZO AL KG
03A.RFL10045	10 mm	0,45 mm	3	35 kg	36 kg	5,02 €
03A.RFL13045	13 mm	0,45 mm	2	32 kg	47 kg	5,00 €
03A.RFL13050	13 mm	0,50 mm	2	32 kg	42 kg	4,97 €
03A.RFL16050	16 mm	0,50 mm	2	40 kg	64 kg	4,97 €
03A.RFL16060	16 mm	0,60 mm	2	40 kg	77 kg	4,91 €
03A.RFL18050	18 mm	0,50 mm	2	42 kg	78 kg	4,91 €
03A.RFL18060	18 mm	0,60 mm	2	42 kg	86 kg	4,91 €
03A.RFL19050	19 mm	0,50 mm	2	44 kg	76 kg	4,91 €
03A.RFL19060	19 mm	0,60 mm	2	44 kg	89 kg	4,91 €
03A.RFL20050	20 mm	0,50 mm	1	22 kg	80 kg	4,91 €
03A.RFL20060	20 mm	0,60 mm	1	24 kg	96 kg	4,91 €
03A.RFL20070	20 mm	0,70 mm	1	24 kg	112 kg	4,91 €
03A.RFL25070	25 mm	0,70 mm	1	32 kg	140 kg	4,89 €
03A.RFL25080	25 mm	0,80 mm	1	32 kg	160 kg	4,89 €
03A.RFL25100	25 mm	1,00 mm	1	32 kg	200 kg	4,82 €
03A.RFL28080	28 mm	0,80 mm	1	32 kg	179 kg	4,82 €
03A.RFL30100	30 mm	1,00 mm	1	36 kg	240 kg	4,82 €
03A.RFL32080	32 mm	0,80 mm	1	36 kg	205 kg	4,82 €
03A.RFL32100	32 mm	1,00 mm	1	36 kg	256 kg	4,91 €

PREZZI SPECIALI PER QUANTITÀ

REGGETTA IN FERRO ZINCATA

CODICE	LARGHEZZA	SPESSORE	N. ROTOLI PER COLLO	PESO DI OGNI COLLO CA.	PESO OGNI 1.000 MT	PREZZO AL KG
D03.Z0013050	13 mm	0,50 mm	2	32 kg	42 kg	5,50 €
D03.Z0016050	16 mm	0,50 mm	2	40 kg	64 kg	5,50 €
D03.Z0020060	20 mm	0,60 mm	1	24 kg	96 kg	5,45 €

PREZZI SPECIALI PER QUANTITÀ

REGGETTA IN FERRO BLUATA ALTA RESISTENZA

CODICE	LARGHEZZA	SPESSORE	N. ROTOLI PER COLLO	PESO DI OGNI COLLO CA.	PESO OGNI 1.000 MT	PREZZO AL KG
03B.RFB13045	13 mm	0,45 mm	-	-	47 kg	6,20 €
03B.RFB16050	16 mm	0,50 mm	-	-	64 kg	6,20 €
03B.RFB16060	16 mm	0,60 mm	-	-	77 kg	6,20 €
03B.RFB20060	19 mm	0,60 mm	-	-	89 kg	6,20 €
03B.RFB20080	19 mm	0,80 mm	-	-	128 kg	6,20 €
03B.RFB25080	25 mm	0,80 mm	-	-	160 kg	6,13 €
03B.RFB32080	32 mm	0,80 mm	-	-	205 kg	6,13 €
03B.RFB32090	32 mm	0,90 mm	-	-	230 kg	6,13 €

PREZZI SPECIALI PER QUANTITÀ

REGGETTA ONDULATA SEGHETTATA

CODICE	LARGHEZZA	SPESSORE	N. ROTOLI PER COLLO	PESO DI OGNI COLLO CA.	PESO OGNI 1.000 MT	PREZZO AL KG
03Z.RFS20100	20 mm	1,0 mm	-	20 kg	120 kg	7,86 €

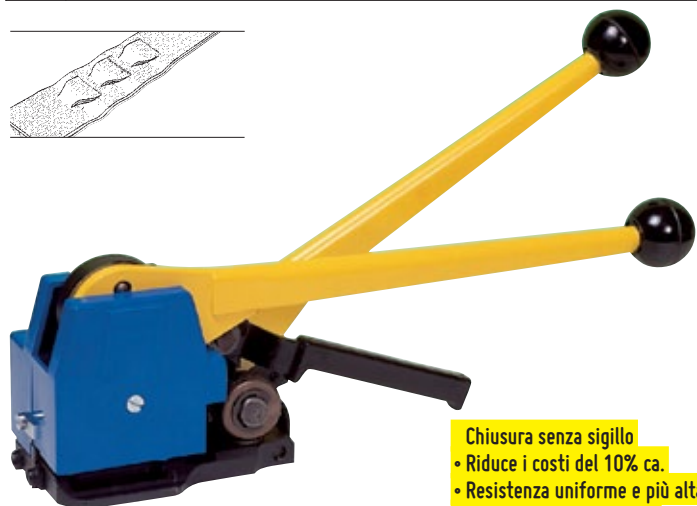
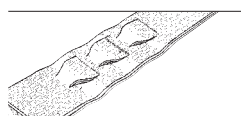

Chiusura senza sigillo
 • Riduce i costi del 10% ca.
 • Resistenza uniforme e più alta della chiusura con sigillo

TENDIREGGIA MANUALE TF 1320 SENZA SIGILLO



- Modello: **TF 1320** (senza sigillo)
- Codice: **03P.TMF01320**
- **PREZZO: 840,00 €**

- Unico modello per **4 misure di reggetta: 13 - 16 - 19 - 20 mm**
- **Spessore massimo 0,6 mm**
- Sistema di chiusura ad incastro e incisione reggetta
- Facile regolazione della misura desiderata
- Ideale per impieghi intensivi
- **Offre il più favorevole rapporto prezzo-prestazioni**

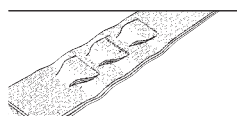

FROMM

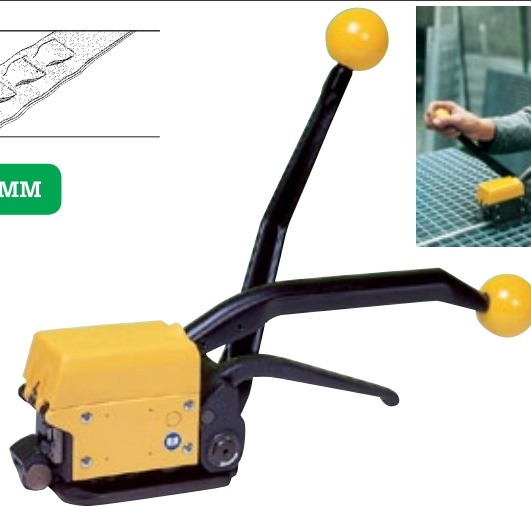

TENDIREGGIA MANUALE FROMM A333 SENZA SIGILLO

- Modello: **A 333/13 MANUALE** (per reggetta da 13 mm)
- Codice: **04A.TMF33313**
- **PREZZO: 1.978,00 €**

- **Spessore max 0,6 mm**
- Indicare sempre la misura della reggetta
- Chiusura ad incastro e taglio reggetta

- Modello: **A 333/16 MANUALE** (per reggetta da 16 mm)
- Codice: **04A.TMF33316**
- **PREZZO: 1.978,00 €**

- Modello: **A 333/20 MANUALE** (per reggette da 18 - 19 - 20 mm)
- Codice: **04A.TMF33320**
- **PREZZO: 1.978,00 €**

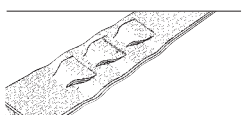

FROMM



TENDIREGGIA PNEUMATICO FROMM A 385 SENZA SIGILLO

- Modello: **A 385/13 PNEUMATICO** (per reggetta da 13 mm)
- Codice: **04A.TPF38513**
- **PREZZO: 7.161,00 €**

- Modello: **A 385/16 PNEUMATICO** (per reggetta da 16 mm)
- Codice: **04A.TPF38516**
- **PREZZO: 7.161,00 €**

- Modello: **A 385/20 PNEUMATICO** (per reggette da 18 - 19 - 20 mm)
- Codice: **04A.TPF38520**
- **PREZZO: 7.161,00 €**

- **Spessore max 0,6 mm**
- Indicare sempre la misura della reggetta
- **Peso 10 kg** (completo di staffa di sospensione)
- Completamente pneumatico esegue in veloce sequenza tensione, sigillatura e taglio della reggetta



Il peso dell'apparecchio viene completamente annullato e l'operatore può lavorare agevolmente e senza sforzo anche per tempi prolungati



BILANCIATORI A FILO

CODICE	MODELLO	PORTATA	PREZZO
11L.00SB1200	SB-1200	da 0,6 a 1,5 kg	35,40 €
11L.00SB3000	SB-3000	da 1,5 a 3 kg	53,00 €
11L.00SB5000	SB-5000	da 3 a 5 kg	111,50 €
11L.00SB7000	SB-7000	da 4 a 7 kg	223,10 €
11L.00SB9000	SB-9000	da 6 a 9 kg	331,40 €

- Indispensabile per postazioni di lavoro fisse
- **Lunghezza filo: 1,50 mt**



TENDIREGGIA GIGANS

- Modello: TENDITORE GIGANS
 - Codice: 05A.TMF00GIG
 - Sigilli: Gigans
 - PREZZO: 826,40 €
- Tendireggia solo tensione per reggetta da 25 - 32 mm
 - Si usa generalmente in abbinamento con la pinza Gigans

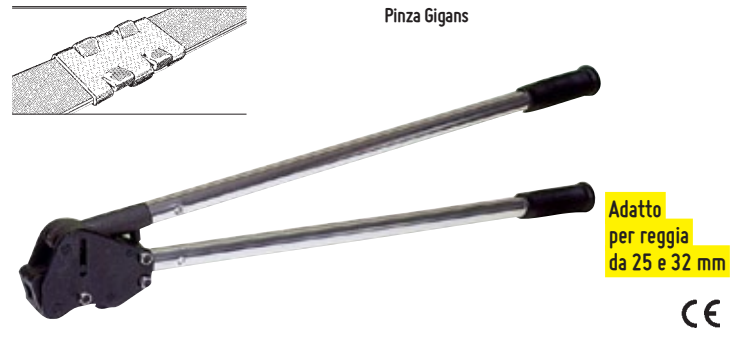

PINZA MANUALE GIGANS CON SIGILLO

- Modello: PINZA GIGANS
 - Codice: 05B.PFFGIG32
 - PREZZO: 726,00 €
- Pinza di chiusura per sigilli e reggette da 32 mm
 - Si usa generalmente in abbinamento con il tendireggia Gigans

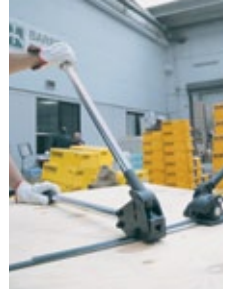

SIGILLI GIGANS - PER tendireggia e pinza manuale Gigans



CODICE	TIPO	DIMENSIONI	SIGILLI PER SCATOLA	PREZZO AL MILLE
05C.FIFEG125	6. 25	25 x 45 mm	1.000	156,89 €
05C.FIFEG132	6. 32	32 x 45 mm	1.200	177,87 €

SIGILLI - Per tendireggia manuale LM 316 e LM 320 (modelli non più disponibili a catalogo)

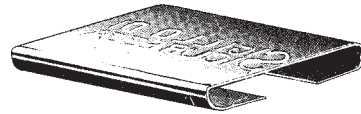

CODICE	TIPO	DIMENSIONI	SIGILLI PER SCATOLA	PREZZO AL MILLE
03E.FIFECH10	310	10 x 27 mm	2.000	21,18 €
03E.FIFECH13	313	13 x 27 mm	2.000	21,79 €
03E.FIFECH16	316	16 x 27 mm	2.000	22,26 €
03E.FIFECH18	318	18 x 27 mm	2.000	25,94 €
03E.FIFECH20	320	20 x 27 mm	2.000	27,92 €



CARRELLI PORTAREGGETTA IN FERRO

- Modello: PF (per reggette di larghezza 13 - 16 - 18 - 19 - 20 mm)
 - Codice: 03B.OPRFBP00
 - PREZZO: 157,00 €
- Modello: PF (per reggette di larghezza 25 - 28 - 30 - 32 mm)
 - Codice: 03B.OPRFBP00
 - PREZZO: 157,00 €



CESIOIE PER REGGETTA

- Modello: C 32 (per reggette fino a 32 mm di larghezza)
 - Codice: 03A.00000003
 - Lunghezza: 310 mm
 - PREZZO: 71,00 €
- Modello: C 50 (per reggette fino a 50 mm di larghezza)
 - Codice: 03A.00000004
 - Lunghezza: 45046
 - PREZZO: 146,00 €
- Appositamente prodotte con speciali acciai permettono di tagliare ogni tipo di reggetta metallica con minimo sforzo

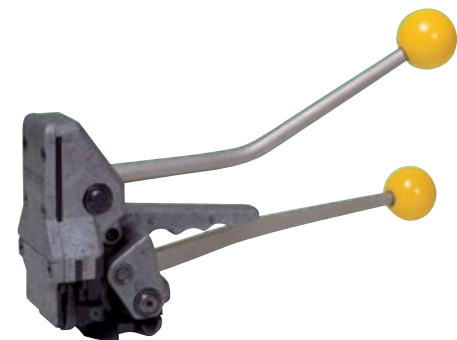
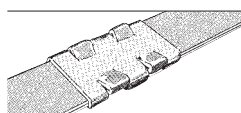

CE

FROMM

TENDIREGGIA MANUALE FROMM A 431 CON SIGILLO

- Modello: **A 431/13** (per reggetta da 13 mm)
- Codice: **04A.TMF43113**
- Sigilli: **Overlap** di lunghezza 24 mm
- **PREZZO: 2.002,00 €**

- Modello: **A 431/16** (per reggetta da 16 mm)
- Codice: **04A.TMF43116**
- Sigilli: **Overlap** di lunghezza 24 mm
- **PREZZO: 2.002,00 €**

- Modello: **A 431/19** (per reggetta da 19 mm)
- Codice: **04A.TMF43119**
- Sigilli: **Overlap** di lunghezza 24 mm
- **PREZZO: 2.002,00 €**

- **Spessore massimo 0,6 mm**
- Indicare sempre la misura della reggetta

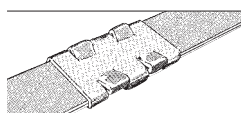
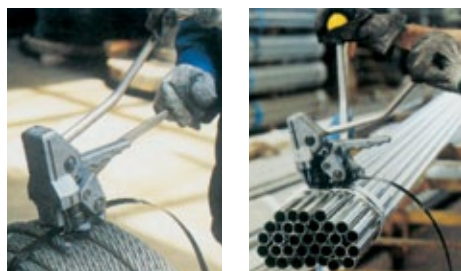

CE

FROMM

TENDIREGGIA PNEUMATICO FROMM A 480 - A 482 CON SIGILLO

- Modello: **A 480/13** (per reggetta da 13 mm)
- Codice: **04A.TPF48013**
- Sigilli: **Overlap** di lunghezza 24 mm
- **PREZZO: 5.034,00 €**

- Modello: **A 480/16** (per reggetta da 16 mm)
- Codice: **04A.TPF48016**
- Sigilli: **Overlap** di lunghezza 24 mm
- **PREZZO: 5.034,00 €**

- Modello: **A 480/19** (per reggetta da 19 mm)
- Codice: **04A.TPF48019**
- Sigilli: **Overlap** di lunghezza 24 mm
- **PREZZO: 5.034,00 €**

- Modello: **A 482/19** (per reggetta da 19 mm)
- Codice: **04A.TPF48219**
- Sigilli: **Overlap** di lunghezza 45 mm
- **PREZZO: 7.035,00 €**

- **Mod. A 480: Spessore max 0,6 mm - Peso 4,2 kg**
- **Mod. A 482: Spessore max 0,8 mm - Peso 6,5 kg**
- Indicare sempre la misura della reggetta
- Completo di staffa di sospensione

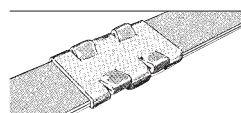
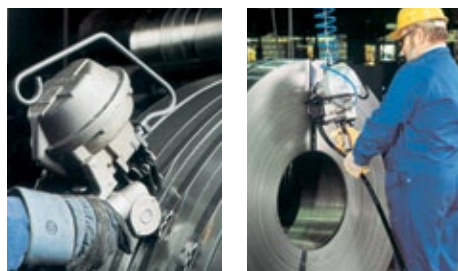

CE

FROMM

TENDIREGGIA A 402 E PINZA A412 MANUALI FROMM CON SIGILLO

- Modello: **A 402-25/32** (per reggette da 25/32 mm)
- Codice: **05E.TMFOTC33**
- Tendireggia **solo tensione**
- **PREZZO: 1.649,00 €**

- Modello: **A 412/25 Pinza** (per reggetta da 25 mm)
- Codice: **05E.PFF41225**
- Sigilli: **Overlap** di lunghezza 24 mm
- **PREZZO: 1.649,00 €**

- Modello: **A 412/32 Pinza** (per reggetta da 32 mm)
- Codice: **05E.PFF41232**
- Sigilli: **Overlap** di lunghezza 45-57 mm
- **PREZZO: 1649,00 €**

- **A 402 - Tendireggia leve lunghe solo tensione**
- Modello universale
- **Spessore massimo 1 mm**
- Usato in genere abbinato con la pinza A 412

- **A 412 - Pinza di chiusura**
- **Spessore massimo 1 mm**
- Indicare sempre la misura
- Usato in genere abbinato al tendireggia A 402

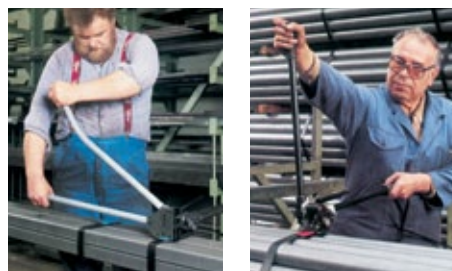

SIGILLI OVERLAP - PER tendireggia A 431, A 480, A 482, 402 e pinza di chiusura A 412



CODICE	TIPO	DIMENSIONI	SIGILLI PER SCATOLA	PREZZO AL MILLE
04B.FIFE0V13	OV 13	13 x 24 mm	5.000	43,38 €
04B.FIFE0V16	OV 16	16 x 24 mm	4.000	49,94 €
04B.FIFE0V19	OV 19	19 x 24 mm	3.000	62,52 €
04B.FIFE0V20	OVL 19	19 x 45 mm	1.000	121,89 €
04B.FIFE0V24	OV 25	25 x 45 mm	1.000	153,96 €
04B.FIFE0V31	OV 32	32 x 45 mm	1.000	199,15 €
04B.FIFE0V25	OVL 25	25 x 57 mm	1.000	180,23 €
04B.FIFE0V32	OVL 32	32 x 57 mm	800	223,96 €

SIGILLI TC PER COLLI TONDI - PER tendireggia TC 32 (modello non più disponibile a catalogo)



CODICE	TIPO	DIMENSIONI	SIGILLI PER SCATOLA	PREZZO AL MILLE
05E.FIFETC13	TC 13	-	3.000	115,49 €
05E.FIFETC16	TC 16	-	2.500	133,26 €
05E.FIFETC20	TC 20	-	2.500	139,69 €
05E.FIFETC25	TC 25	-	1.000	272,04 €
05E.FIFETC32	TC 32	-	700	427,66 €



BAND-IT®



SISTEMI REGGIATURA BAND-IT® INOX

- Modello: **TENDIREGGIA BAND-IT**
- Codice: **05D.TMBANDIT**
- Fibbie e reggette: **Band-It® Inox**
- **PREZZO: 314,00 €**

- Le **fibbie** e il **nastro** sono in acciaio **Inox** inalterabili alle intemperie e alla salsedine
- Per chiusura di elementi cilindrici, pali elettrici, segnaletica stradale, ecc.

FIBBIE BAND-IT® INOX AISI 201

CODICE	DIMENSIONI	SCATOLA	PREZZO A SCATOLA
05D.FIBIT064	1/4" (6 mm)	100 pezzi	37,70 €
05D.FIBIT095	3/8" (9 mm)	100 pezzi	43,90 €
05D.FIBIT127	1/2" (13 mm)	100 pezzi	65,73 €
05D.FIBIT159	5/8" (16 mm)	100 pezzi	74,12 €
05D.FIBIT190	3/4" (19 mm)	100 pezzi	93,73 €

REGGETTE BAND-IT® INOX AISI 304

CODICE	DIMENSIONI	ROTOLO	PREZZO A ROTOLO
05D.RFBIT064	1/4" (6 mm)	30 mt	59,76 €
05D.RFBIT105	3/8" (9 mm)	30 mt	59,64 €
05D.RFBIT137	1/2" (13 mm)	30 mt	90,32 €
05D.RFBIT169	5/8" (16 mm)	30 mt	102,66 €
05D.RFBIT200	3/4" (19 mm)	30 mt	121,54 €



Ottimo rapporto
Qualità/Prezzo



SISTEMI REGGIATURA MAUSER INOX

- Modello: **TENDIREGGIA MAUSER S262**
- Codice: **B05.T000S262**
- Fibbie e reggette: **Mauser Inox**
- **PREZZO: 201,00 €**

- Le **fibbie** e il **nastro** sono in acciaio **Inox** inalterabili alle intemperie e alla salsedine
- Per chiusura di elementi cilindrici, pali elettrici, segnaletica stradale, ecc.

FIBBIE MAUSER INOX AISI 304

CODICE	DIMENSIONI	SCATOLA	PREZZO A SCATOLA
D05.FIMAU095	3/8" (9 mm)	100 pezzi	29,96 €
D05.FIMAU127	1/2" (13 mm)	100 pezzi	45,71 €
D05.FIMAU159	5/8" (16 mm)	100 pezzi	51,50 €
D05.FIMAU190	3/4" (19 mm)	100 pezzi	65,19 €

REGGETTE MAUSER INOX AISI 304

CODICE	DIMENSIONI	ROTOLO	PREZZO A ROTOLO
D05.RFMAU105	3/8" (9 mm)	30 mt	37,03 €
D05.RFMAU137	1/2" (13 mm)	30 mt	45,23 €
D05.RFMAU169	5/8" (16 mm)	30 mt	55,04 €
D05.RFMAU200	3/4" (19 mm)	30 mt	63,37 €

Per tendireggia manuali,
per reggiatrici automatiche
e semiautomatiche

REGGETTE IN PLASTICA

- Materiale impiegato: polipropilene con superficie gofrata
- Carico di rottura: 28-32 kg/mm²
- Allungamento: 15-25%
- Recupero elastico: 90-95%

- La reggetta in polipropilene viene prodotta in una grande varietà di larghezze e spessori



A richiesta:
reggia polipropilene
per reggiatrici
manuali
e automatiche
con stampa

REGGETTE IN PLASTICA PER TENDIREGGIA MANUALI - COLORE NERO

CODICE	LARGHEZZA	SPESSORE	Ø INTERNO	ROTOLO	COLORE	ROTOLO PER IMBALLO	PREZZO AL MT
06A.RPMG125A	12 mm	0,5 mm	62 mm	900 mt	Nero	5	0,0318 €
06A.RPMG1207	12 mm	0,6 mm	62 mm	750 mt	Nero	5	0,0350 €
06A.RPMG1504	15 mm	0,5 mm	62 mm	750 mt	Nero	5	0,0381 €
06A.RPMG1507	15 mm	0,6 mm	62 mm	600 mt	Nero	5	0,0484 €
06A.RPMG125B	12 mm	0,5 mm	400 mm	2.500 mt	Nero	1	0,0268 €
06A.RPMG1206	12 mm	0,6 mm	400 mm	2.000 mt	Nero	1	0,0305 €
06A.RPMG1208	12 mm	0,8 mm	400 mm	2.000 mt	Nero	1	0,0410 €
06A.RPMG1505	15 mm	0,5 mm	400 mm	2.500 mt	Nero	1	0,0334 €
06A.RPMG1506	15 mm	0,6 mm	400 mm	2.000 mt	Nero	1	0,0391 €
06A.RPMG1508	15 mm	0,8 mm	400 mm	1.500 mt	Nero	1	0,0553 €
06A.RPMG1906	19 mm	0,6 mm	400 mm	1.500 mt	Nero	1	0,0741 €
06A.RPMG1908	19 mm	0,8 mm	400 mm	1.250 mt	Nero	1	0,0860 €

PREZZI
SPECIALI PER
QUANTITÀ

REGGETTE IN PLASTICA PER TENDIREGGIA MANUALI - COLORE NERO - SCATOLA DISPENSER DA 1.000 mt

CODICE	LARGHEZZA	SPESSORE	ROTOLO	COLORE	ROTOLO PER IMBALLO	PREZZO AL MT
06A.RPMG125C	12 mm	0,5 mm	1.000	Nero	5	0,0295 €
06A.RPMG155C	15 mm	0,5 mm	1.000	Nero	5	0,0486 €

PREZZI
SPECIALI PER
QUANTITÀ

REGGETTE IN PLASTICA PER REGGIATRICI AUTOMATICHE E SEMIAUTOMATICHE - COLORE BIANCO - NERO

CODICE	LARGHEZZA	SPESSORE	Ø INTERNO	ROTOLO	COLORE	ROTOLO PER IMBALLO	PREZZO AL MT
02S.RPAA0550	5 mm	0,52 mm	200 mm	5.000 mt	Bianco	2	0,0181 €
02S.RPAA0605	6 mm	0,55 mm	200 mm	5.000 mt	Bianco	2	0,0197 €
02S.RPAA0905	9 mm	0,55 mm	200 mm	4.000 mt	Bianco	2	0,0245 €
02S.RPAA0904	9 mm	0,55 mm	280 mm	3.500 mt	Bianco	2	0,0248 €
02S.RPAA0906	9 mm	0,63 mm	200 mm	4.000 mt	Bianco	2	0,0309 €
02S.RPAA0907	9 mm	0,63 mm	280 mm	3.500 mt	Bianco	2	0,0311 €
02S.RPAA1205	12 mm	0,55 mm	200 mm	3.000 mt	Bianco	2	0,0367 €
02S.RPAA1204	12 mm	0,55 mm	280 mm	2.500 mt	Bianco	2	0,0382 €
02S.RPAA1206	12 mm	0,63 mm	200 mm	2.500 mt	Bianco	2	0,0385 €
02S.RPAA126A	12 mm	0,63 mm	280 mm	2.100 mt	Bianco	2	0,0397 €
02S.RPAA126B	12 mm	0,65 mm	400 mm	2.000 mt	Bianco	1	0,0433 €
02S.RPAA1208	12 mm	0,80 mm	400 mm	2.000 mt	Nero	1	0,0672 €
02S.RPAA1506	15 mm	0,63 mm	200 mm	2.000 mt	Bianco	2	0,0528 €
02S.RPAA1508	15 mm	0,80 mm	400 mm	1.500 mt	Nero	1	0,0735 €

PREZZI
SPECIALI PER
QUANTITÀ

TENDIREGGIA CONSIGLIATI PER REGGETTA IN PLASTICA



Manuali
(pag. 32)



Manuali
(pag. 33)



Batteria
(pag. 34)



Batteria Fromm
(pag. 34 - 35)



Semiautomatica
(vedi nuova sezione macchine
pag. 85)

Utilizzabile con apparecchi:

- Manuali H44/12, H44/15,
- Batteria FROMM P328, P329, P331, ORT-50 e H45



REGGETTE IN POLIESTERE AD ALTA RESISTENZA

La reggetta in poliestere, grazie a un altissimo carico di rottura, può sostituire con pari efficacia e sicurezza di imballo la reggetta metallica nei particolari impieghi ove venga richiesta grande elasticità, inalterabilità della legatura e leggerezza

Questa reggetta termosaldante può essere impiegata sia con apparecchi manuali che con macchine automatiche, purché adatte a operare con questo tipo di materiale

- **Materia prima: poliestere (PET)**
- **Superficie goffrata colore verde**
- **Allungamento: 12-16% e altissimo carico di rottura**
- **Anima in cartone, con Ø interno di 400 mm**
- Può sostituire con pari efficacia e sicurezza la reggetta metallica ove venga richiesta grande elasticità, inalterabilità della legatura e leggerezza
- Termosaldante



REGGETTE IN POLIESTERE GOFFRATE E LISCE AD ALTA RESISTENZA

CODICE	LARGHEZZA	SPESSORE	CARICO DI ROTTURA	ROTOLO	COLORE	FINITURA	ROTOLO PER IMBALLO	PREZZO AL MT
08S.RPPA1306	12 mm	0,6 mm	290 kg	2.500 mt	Verde	Goffrata	1	0,0617 €
08S.RPPA1307	12 mm	0,7 mm	350 kg	2.500 mt	Verde	Goffrata	1	0,0756 €
08S.RPPA1606	15 mm	0,6 mm	400 kg	2.000 mt	Verde	Goffrata	1	0,0779 €
08S.RPPA1607	15 mm	0,7 mm	440 kg	1.750 mt	Verde	Goffrata	1	0,0966 €
08S.RPPA1907	19 mm	0,7 mm	670 kg	1.250 mt	Verde	Goffrata	1	0,1094 €
08S.RPPA1909	19 mm	0,9 mm	800 kg	1.200 mt	Verde	Goffrata	1	0,1455 €
B08.RPPA1912	19 mm	1,27 mm	1.110 kg	750 mt	Verde	Goffrata	1	0,1862 €
08S.RPPA2510	25 mm	1,00 mm	1.120 kg	720 mt	Verde	Liscia	1	0,2281 €
08S.RPPA3210	32 mm	1,00 mm	1.320 kg	550 mt	Verde	Liscia	1	0,2968 €

PREZZI
SPECIAZI PER
QUANTITÀ

TENDIREGGIA CONSIGLIATI PER REGGETTA IN POLIESTERE



Manuale H44
(pag. 33)



Batteria H 45
(pag. 34)



Batteria Fromm
(pag. 34 - 35)



Batteria Orgapack
(pag. 35)



TPL 13-16
unico modello
per reggette
da 12-15

Leve di chiusura
in acciaio stampato

Sforzi di chiusura
ridotti

TENDIREGGIA TPL PER REGGETTE IN PLASTICA

- Modello: **TPL 13-16** (per reggette da 12-15 mm)
- Codice: **06B.TMPL1316**
- **Unico modello per reggette da 12-15**
- **PREZZO: 163,00 €**



Leve di chiusura
in acciaio stampato

Sforzi di chiusura
ridotti

TENDIREGGIA TL LEVE LUNGHE PER REGGIA IN PLASTICA

- Modello: **TL 13** (per reggetta da 12 mm)
- Codice: **D06.T000TL13**
- **PREZZO: 171,00 €**
- Modello: **TL16** (per reggetta da 15 mm)
- Codice: **D06.T000TL16**
- **PREZZO: 171,00 €**
- Modello: **TL19** (per reggetta da 19 mm)
- Codice: **D06.T000TL19**
- **PREZZO: 176,00 €**



A

2 staffe di aggancio:
adatti per la chiusura
in orizzontale della reggetta

Leve di chiusura
in acciaio stampato

TENDIREGGIA TLS CON STAFFE A LEVE LUNGHE PER REGGETTE IN PLASTICA

- Modello: **TLS 13** (per reggetta da 12 mm)
- Codice: **D06.T000TLS13**
- **PREZZO: 186,00 €**
- Modello: **TLS 16** (per reggetta da 15 mm)
- Codice: **D06.T000TLS16**
- **PREZZO: 186,00 €**
- Adatti per la chiusura in orizzontale di cassette e gabbie su pallet nel settore ortofrutticolo

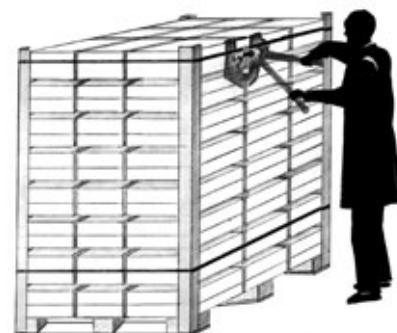

SIGILLI PER REGGETTE IN PLASTICA IN ACCIAIO LUCIDO BULINATO - PER tendireggia TPL, TL, TLS

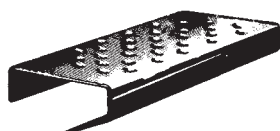

CODICE	LARGHEZZA	LUNGHEZZA	SPESORE	CONFEZIONE	PREZZO AL MILLE
06C.FIPLBB13	13 mm	28 mm	0,4 mm	4.000 pezzi	20,72 €
06C.FIPLBB14	13 mm	28 mm	0,5 mm	4.000 pezzi	21,34 €
06C.FIPLBB16	16 mm	28 mm	0,4 mm	3.000 pezzi	25,77 €
06C.FIPLBB17	16 mm	28 mm	0,5 mm	3.000 pezzi	26,69 €
06C.FIPLBB19	19 mm	28 mm	0,6 mm	2.000 pezzi	42,97 €



Leve di chiusura
in acciaio stampato

Sforzi di chiusura
ridotti

TENDIREGGIA STP A LEVE LUNGHE PER REGGETTE IN PLASTICA

- Modello: **STP 13** (per reggetta da 12 mm)
- Codice: **06B.TMPL0014**
- Sigilli: **acciaio lucido** bulinato
- **PREZZO: 212,00 €**

- Modello: **STP 16** (per reggetta da 15 mm)
- Codice: **06B.TMPL0015**
- Sigilli: **acciaio lucido** bulinato
- **PREZZO: 212,00 €**

- Modello: **STP 19** (per reggetta da 19 mm)
- Codice: **06B.TMPL0019**
- Sigilli: **acciaio lucido** bulinato
- **PREZZO: 212,00 €**



Con demoltiplicatore
di tensione

Leve di chiusura
in acciaio stampato

Sforzi di chiusura
ridotti

TENDIREGGIA STPM A LEVE LUNGHE CON DEMOLTIPLICATORE DI TENSIONE

- Modello: **STPM 13** (per reggetta da 12 mm)
- Codice: **06B.TMPLV014**
- Sigilli: **acciaio lucido** bulinato
- **PREZZO: 289,00 €**

- Modello: **STPM 16** (per reggetta da 15 mm)
- Codice: **06B.TMPLV017**
- Sigilli: **acciaio lucido** bulinato
- **PREZZO: 289,00 €**

- Modello: **STPM 19** (per reggetta da 19 mm)
- Codice: **06B.TMPLV018**
- Sigilli: **acciaio lucido** bulinato
- **PREZZO: 289,00 €**

• Dotati di **demoltiplicatore di tensione** per facilitare e velocizzare le operazioni di tensionamento



2 staffe di aggancio:
adatti per la chiusura
in orizzontale
della reggetta



TENDIREGGIA H44 PER REGGETTA IN PLASTICA E POLIESTERE

- Modello: **H 44/12** (per reggette da 12-13 mm)
- Codice: **07A.TMPH1024**
- Sigilli: **PX da 13 mm**
- **PREZZO: 1.151,00 €**

- Modello: **H 44/15** (per reggette da 15-16 mm)
- Codice: **07A.TMPH1025**
- Sigilli: **PX da 16 mm**
- **PREZZO: 1.151,00 €**

- Chiusura con sigillo e taglio reggetta
- Forte capacità di tensione
- **Indispensabile per una chiusura ad alta tenuta**

SIGILLI PER REGGETTE IN PLASTICA IN ACCIAIO LUCIDO BULINATO - PER tendireggia STP, STPM

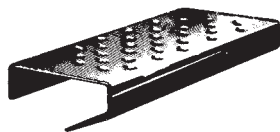

CODICE	LARGHEZZA	LUNGHEZZA	SPESSORE	CONFEZIONE	PREZZO AL MILLE
06C.FIPLBB13	13 mm	28 mm	0,4 mm	4.000 pezzi	20,72 €
06C.FIPLBB14	13 mm	28 mm	0,5 mm	4.000 pezzi	21,34 €
06C.FIPLBB16	16 mm	28 mm	0,4 mm	3.000 pezzi	25,77 €
06C.FIPLBB17	16 mm	28 mm	0,5 mm	3.000 pezzi	26,69 €
06C.FIPLBB19	19 mm	28 mm	0,6 mm	2.000 pezzi	42,97 €

SIGILLI PX - ACCIAIO ALTO SPESSORE ZINCATO - ZIGRINATURA INTERNA - FORTE TENUTA - PER tendireggia H44



CODICE	TIPO	LARGHEZZA	LUNGHEZZA	CONFEZIONE	PREZZO AL MILLE
07C.FIPX0013	PX 13	13 mm	30 mm	1.000 pezzi	104,00 €
07C.FIPX0016	PX 16	16 mm	30 mm	1.000 pezzi	162,90 €



FIBBIE TIR-BLOC AUTOBLOCCANTI PER REGGETTA IN PLASTICA

- Il più semplice ed economico sistema di reggiatura con reggetta in plastica senza l'impiego di nessun apparecchio
- Sigilla automaticamente la reggetta messa in tensione adatta per legatura di pallet, stabilizzazione carichi ed imballi leggeri



Sequenza di utilizzo della fibbia Tir-Bloc

CODICE	TIPO FIBBIA	LARGHEZZA REGGETTA	SCATOLA	PREZZO AL MILLE
07C.FIBPOP13	TIR-BLOC 13	12-13 mm	1.000 pezzi	56,70 €
07C.FIBPOP16	TIR-BLOC 16	15-16 mm	1.000 pezzi	71,10 €

**PORTAROTOLI PER
REGGETTA IN PLASTICA PL60**

- Modello: **PL 60**
- Codice: **07B.OPRPLP00**
- **PREZZO: 59,00 €**

• Per rotoli di reggetta in plastica
Ø interno 62 mm

**PORTAROTOLI PER REGGETTA
IN PLASTICA PL 400**

- Modello: **PL 400**
- Codice: **07B.OPRPLG00**
- **PREZZO: 154,00 €**

• Per rotoli di reggetta in plastica e poliestere
Ø interno 400 mm
• Adatto anche per reggetta TEX 105 T
da 35 mm (vedi pag. 36)

Unico modello
per rotoli con
Ø interno da (mm):
140, 200, 280, 400



• Volume ridotto
• Fornito smontato
in scatola
di cartone

**PORTAROTOLI
PER REGGETTA ECOPL UNI 1.0**

- Modello: **PL 401**
- Codice: **07B.OPRPLG01**
- **PREZZO: 192,00 €**

• **Completamente smontabile**
• Per rotoli di reggetta in plastica e poliestere con
Ø interno da (mm): 140, 200, 280, 400 e TEX 105 T
da 35 mm (vedi pag. 36)



• Ogni tendireggia
è corredato
di una batteria
e un caricabatteria
già compresi nel prezzo

CE

TENDIREGGIA A BATTERIA H 45 SENZA SIGILLO

- Modello: **H 45/13**
(per reggette da 12-13 mm)
- Codice: **040.TPH00013**
- Spessore reggetta: **0,5-0,8 mm**
- **PREZZO: 3.850,00 €**

• Il tendireggia H 45 esegue **contemporaneamente**
tensione, saldatura a vibrazione e taglio della reggetta
• Peso (con batteria): **4,2 kg**

- Modello: **H 45/16**
(per reggette da 15-16 mm)
- Codice: **040.TPH00016**
- Spessore reggetta: **0,5-0,8 mm**
- **PREZZO: 3.850,00 €**

• Caricabatteria automatico monofase 220V
• Batteria al litio 14,4V-2,6Ah
• **Ottimo rapporto qualità/prezzo**



A batteria



Assistenza, garanzia,
ricambi e riparazioni

**BATTERIA SUPPLEMENTARE
CARICA BATTERIA SUPPLEMENTARE**

- Modello: **Batteria supplementare**
al litio (14,4V)
- Codice: **QTR.H45BATTE**
- **PREZZO: 263,00 €**

- Modello: **Carica batteria**
supplementare
- Codice: **QTR.H45CARBA**
- **PREZZO: 259,00 €**

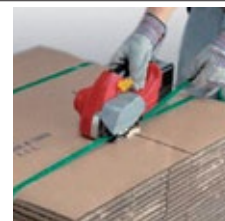

A batteria



Assistenza, garanzia,
ricambi e riparazioni

FROMM

CE

**TENDIREGGIA A BATTERIA P 318 PER REGGETTA
IN POLIPROPILENE**

- Modello: **P 318**
(per reggette da 13 mm)
- Codice: **040.TPB00061**
- Spessore reggetta: **0,35-0,8 mm**
- **PREZZO: 4.600,00 €**

• Peso (con batteria): **3,4 kg**
• Esegue contemporaneamente tensione,
saldatura a vibrazione e taglio della reggetta
• Motore potenziato 18V
• Batteria al litio 18V-4.0Ah
• **Ottimo rapporto qualità/prezzo**

adatto solo per
reggetta in
polipropilene
larghezza
mm.12-13





Ogni tendireggia è corredata di una batteria e un carica batterie compresi nel prezzo



FROMM



A batteria



Assistenza, garanzia, ricambi e riparazioni

FROMM



CE

TENDIREGGIA FROMM P 328 E P 329 A BATTERIA PER REGGETTE IN PLASTICA E POLIESTERE FINO A 19 MM

- Nuovi modelli migliorati nella meccanica e nel design
- I tendireggia eseguono contemporaneamente **tensione, saldatura a vibrazione e taglio** della reggetta tramite 2 pulsanti
- Autonomia batteria: **150 chiusure ca.**
- **Nuovo motore potente** per saldatura e tensionamento **senza spazzole**
- Motore supplementare per operazione di saldatura
- Rullo di tensionamento sollevato per operazioni ancora più veloci
- Tensionamento e saldatura sono eseguiti automaticamente
- **Adatti per reggetta PPL e poliestere (PET) da 12 mm a 19 mm**



CE

TENDIREGGIA FROMM P 331 PER REGGETTE IN POLIESTERE DA 25 MM E 32 MM

- I tendireggia eseguono contemporaneamente **tensione, saldatura a vibrazione e taglio** della reggetta
- Autonomia batteria: **150 chiusure ca.**
- **Motore potente** per saldatura e tensionamento **senza spazzole**
- Motore supplementare per operazione di saldatura
- Tensionamento e saldatura sono eseguiti automaticamente
- Rullo di tensionamento sollevato per operazioni ancora più veloci
- **Ventola** di raffreddamento motore inclusa
- **Adatti per reggetta in poliestere (PET) da 25 mm a 32 mm**

TENDIREGGIA FROMM - P328 - P329 - P331

CODICE	MODELLO	TIPO REGGETTA	LARGHEZZA REGGETTA	SPESORE REGGETTA	TENSIONAMENTO	PESO	CARICA BATTERIA	PREZZO CAD.
040.TPB00038	P328	PET • PP	mm 12-13	mm 0,5-1,05	400-2.600 N	4,15 kg*	18V	5.137,00 €
040.TPB00039	P328	PET • PP	mm 15-16	mm 0,5-1,05	400-2.600 N	4,15 kg*	18V	5.137,00 €
040.TPB00040	P329	PET • PP	mm 19	mm 0,6 x 1,35	600-4.000 N	4,15 kg*	18V	5.882,00 €
040.TPB00050	P331	PET	mm 25	mm 0,6 x 1,53	1.200-7.000 N	6,40 kg*	36V	7.411,00 €
040.TPB00060	P331	PET	mm 32	mm 0,6 x 1,53	1.200-7.000 N	6,40 kg*	36V	7.411,00 €

* = Peso dei tenditori compreso di batteria

BATTERIE E CARICA BATTERIA - PER TENDIREGGIA FROMM - P318 - P326 - P327 - P328 - P329 - P331



CODICE	DESCRIZIONE	TENDIREGGIA	CARICA BATTERIA	PREZZO CAD.
F00.ON504349	Batteria	P318 • P326 • P327 • P328 • P329	18V-4,0Ah Li-Ion	334,00 €
F00.ON504341	Batteria	P331	36V-2,6Ah Li-Ion • 36V-4,0Ah Li-Ion	787,00 €
F00.ON504443	Carica batteria	P326 • P327 • P328 • P329	220-240V/50-60HZ	414,00 €
F00.ON504453	Carica batteria	P331	220-240V/50-60HZ	437,00 €



Ogni tendireggia è corredata di una batteria e un carica batterie compresi nel prezzo



A batteria



Assistenza, garanzia, ricambi e riparazioni

Tensionamento manuale

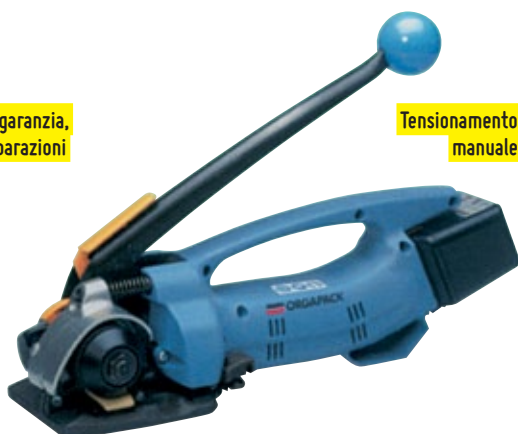

CE

TENDIREGGIA ORGAPACK OR-T50 PER REGGETTA IN PLASTICA E POLIESTERE

- Modello: **OR-T50** da 13 (per reggetta da 12-13 mm)
- Codice: **040.TPORT014**
- Spessore reggetta: **0,5-0,9 mm**
- **PREZZO: 3.790,00 €**

- Modello: **OR-T50** da 16 (per reggetta da 15-16 mm)
- Codice: **040.TPORT017**
- Spessore reggetta: **0,5-0,9 mm**
- **PREZZO: 3.790,00 €**

- Modello: **OR-T50** da 19 (per reggetta da 19 mm)
- Codice: **040.TPORT020**
- Spessore reggetta: **0,6-0,9 mm**
- **PREZZO: 3.790,00 €**

- **Tensionamento manuale**
- **Saldatura a vibrazione e taglio reggetta a batteria**
- Autonomia batteria: **250 chiusure**
- Peso (con batteria): **4 kg**

• Accessori supplementari

- Modello: **Batteria supplementare NiCol 12V-1,5h**
- Codice: **Q0R.02179110**
- **PREZZO: 190,00 €**

- Modello: **Carica batteria supplementare**
- Codice: **Q0R.02179112**
- **PREZZO: 295,00 €**



CE

TENDITORE AVT 6 PER REGGETTA TEX® E COMPOSITA

- Modello: **AVT 6** (per reggette da 13-19 mm)
- Codice: **35C.000AVT06**
- **PREZZO: 198,00 €**

NUOVO MODELLO



CE

TENDITORE AVT 50 PER REGGETTA TEX® E COMPOSITA

- Modello: **AVT 40** (per reggette da 25 a 50 mm)
- Codice: **35C.000AVT50**
- **PREZZO: 790,00 €**

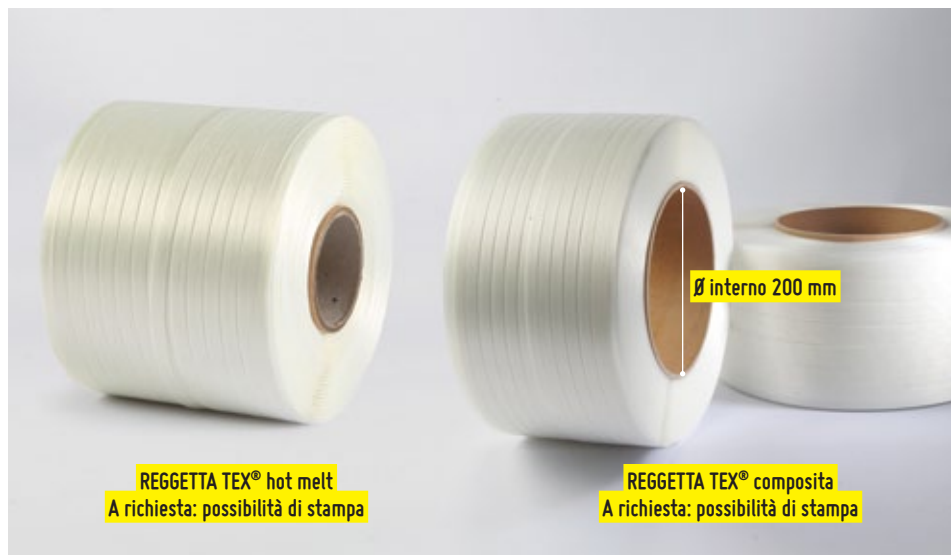

REGGETTA TEX® HOT MELT

- Reggetta tessuta con fili di poliestere aggregati con **adesivo hot melt**
- **Morbida**, elevata resistenza alla trazione, alta elasticità
- Elevato carico di rottura
- Resistente alle alte temperature (**-40°C+50°C**)
- Fibbia di bloccaggio in robusto filo metallico
- Possibilità di riutilizzare la reggetta
- Per carichi di legname, trasporti ferroviari e marittimi e ancoraggio di macchine utensili

REGGETTA TEX® COMPOSITA

- Reggetta composita con fili di poliestere **aggregati in una matrice plastica**
- **Rigida**, ottima protezione contro gli spigoli vivi e tagliati. Alta tensione di mantenimento, non si allenta durante il trasporto
- Resistente alle **temperature estreme (-40°C+130°C)**
- Elevato carico di rottura
- Possibilità di riutilizzare la reggetta
- **Ø interno 200 mm**
- **Utilizzare porta rotolo modello PL 401 (pag. 34)**

REGGETTA TEX® HOT MELT - PER tenditori AVT 6 e AVT 40

CODICE	TIPO	LARGHEZZA	CARICO DI ROTTURA	Ø INTERNO	ROTOLE	PREZZO AL MT
35A.00004000	40 S	13 mm	375 kg	62/76 mm	1.100 mt	0,13 €
35A.00005000	50 S	16 mm	450 kg	62/76 mm	850 mt	0,16 €
35A.000055RO	55 S	16 mm	600 kg	62/76 mm	600 mt	0,23 €
35A.000065RO	65 S	19 mm	725 kg	62/76 mm	500 mt	0,28 €
35A.00008500	85 S	25 mm	950 kg	62/76 mm	500 mt	0,41 €
35A.000085TO	85 T	25 mm	1.250 kg	62/76 mm	300 mt	0,80 €
35A.000105HD	105 H	32 mm	1.600 kg	62/76 mm	150 mt	0,95 €
35A.000105TC	105 T	35 mm	2.000 kg	400 mm	400 mt	1,36 €

REGGETTA TEX® COMPOSITA - PER tenditori AVT 6 e AVT 40

CODICE	TIPO	LARGHEZZA	CARICO DI ROTTURA	Ø INTERNO	ROTOLE	PREZZO AL MT
35A.00004CPO	40 C	13 mm	375 kg	200 mm	1.100 mt	0,13 €
35A.00005CPO	50 C	16 mm	450 kg	200 mm	850 mt	0,16 €
35A.00006CPO	65 C	19 mm	500 kg	200 mm	600 mt	0,28 €

FIBBIE - PER reggetta TEX® HOT MELT e TEX® COMPOSITA

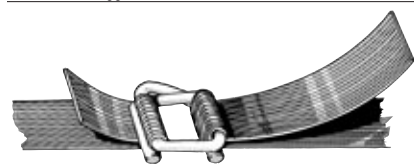

CODICE	DIMENSIONI	SCATOLA	PREZZO CAD.
35B.00000B40	13 mm	1.000 pezzi	70,00 €
35B.00000B50	16 mm	1.000 pezzi	85,00 €
35B.00000B60	19 mm	1.000 pezzi	110,00 €
35B.00000KP7	25 mm	400 pezzi	303,00 €
35B.00000B100	32 mm/35 mm	250 pezzi	726,00 €



CARRELLO PORTAROTOLO PER REGGETTA TEX® E COMPOSITA

- Modello: **PT**
- Codice: **35D.0000SWN0**
- **PREZZO: 213,00 €**

- Portarotolo in acciaio per reggette TEX® e composita fino a modello 85 T (25 mm) con Ø interno 62/76 mm
- Per reggette 105 T (35 mm) con Ø interno 400 mm utilizzare portarotolo **PL400** e **PL 401** (vedi pag. 34)
- Per reggetta Tex Composita con Ø interno 200 mm **Utilizzare porta rotolo modello PL 401 (pag. 34)**

ESEMPI DI UTILIZZO SISTEMA TEX® HOT MELT E TEX® COMPOSITA



Spese di trasporto per volume da concordare



A richiesta: scatole di cartone personalizzate



SCATOLE IN CARTONE

- Scatole americane con superficie esterna in carta kraft colore avana
- Robusto cartone "doppia" onda

• Ordine minimo: 30 pezzi

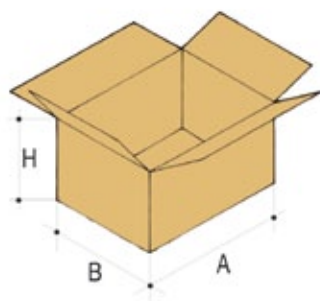
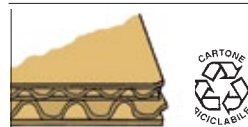

CODICE	LUNGHEZZA (A)	LARGHEZZA (B)	ALTEZZA (H)	PREZZO CAD.
17A.0S191917	19 cm	19 cm	17 cm	0,87 €
17A.1S251516	26 cm	15 cm	16 cm	0,75 €
17A.1S302020	30 cm	20 cm	20 cm	1,15 €
17A.1S302525	30 cm	25 cm	25 cm	1,55 €
17A.1S303030	30 cm	30 cm	30 cm	2,02 €
17A.3S352520	35 cm	25 cm	20 cm	1,54 €
17A.2S362631	35 cm	25 cm	30 cm	1,82 €
17A.3S352525	35 cm	25 cm	25 cm	1,75 €
17A.2S373025	38 cm	30 cm	25 cm	2,02 €
17A.3S403020	40 cm	30 cm	20 cm	1,97 €
17A.3S453020	45 cm	30 cm	20 cm	2,05 €
17A.3S453530	45 cm	35 cm	30 cm	2,74 €
17A.4S503526	50 cm	35 cm	26 cm	2,69 €
17A.4S503725	50 cm	38 cm	35 cm	3,36 €
17A.6S505050	50 cm	50 cm	50 cm	5,03 €
17A.5S604020	60 cm	40 cm	20 cm	3,12 €
17A.5S604040	60 cm	40 cm	40 cm	3,94 €

PREZZI
SPECIALI PER
QUANTITÀ

Spese di trasporto per volume da concordare



Scatole alta resistenza

NASTRO
SECURITY TAPE
a pagina 55



SCATOLE IN CARTONE ALTA RESISTENZA VULCANO

- Alta qualità delle carte impiegate
- Elevato spessore e resistenza del cartone a "doppia" onda
- Massima protezione ai prodotti in ogni situazione di trasporto o immagazzinaggio.

• Ordine minimo: 30 pezzi

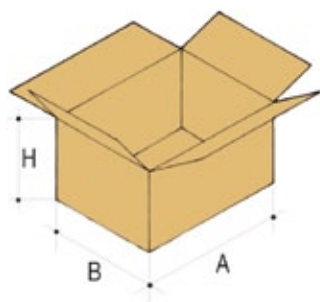

CODICE	LUNGHEZZA (A)	LARGHEZZA (B)	ALTEZZA (H)	PREZZO CAD.
170.00604040	60 cm	40 cm	40 cm	5,51 €
170.00806044	80 cm	60 cm	44 cm	8,65 €
170.00806076	80 cm	60 cm	76 cm	11,79 €
170.01208076	120 cm	80 cm	76 cm	20,07 €

PREZZI
SPECIALI PER
QUANTITÀ



Spese di trasporto per volume da concordare



SCATOLE IN CARTONE FUSTELLATE AUTOMONTANTI

- Scatole fustellate e automontanti in robusto cartone a onda "alta" e superficie esterna in carta Kraft
- Disponibili in colore avana e bianche
- Adatte per spedizioni postali e confezionamento di prodotti che richiedono una presentazione particolarmente accurata

• **Ordine minimo: 50 pezzi**

CODICE	LUNGHEZZA (A)	LARGHEZZA (B)	ALTEZZA (H)	PREZZO CAD.
170.0F120905*	12 cm	9 cm	5 cm	0,75 €
170.0F161011	17 cm	10,5 cm	11,5 cm	0,70 €
170.0F171207*	17 cm	12 cm	7 cm	0,84 €
170.0F251106	25,5 cm	11,5 cm	6,5 cm	0,75 €
170.0F291806	30 cm	18,5 cm	7 cm	0,97 €
170.0F332506	34 cm	25 cm	6,5 cm	1,37 €
170.0F392511	38,5 cm	26,5 cm	11,5 cm	2,13 €

* Scatola bianca

PREZZI SPECIALI PER QUANTITÀ

SCATOLE IN CARTONE PER BOTTIGLIE

- Costruite in robusto cartone "doppia" onda per bottiglie di capacità da 0,75 fino a 1 lt
- Disponibili per una, due, tre, sei o dodici unità

• **Ordine minimo: 30 pezzi**

Spese di trasporto per volume da concordare

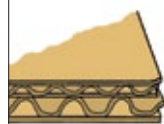

CODICE	DESCRIZIONE	LUNGHEZZA (A)	LARGHEZZA (B)	ALTEZZA (H)	PREZZO CAD.
170.0B000015	Scatola con maniglia per una bottiglia	9 cm	9 cm	34 cm	1,52 €
170.0B000020	Scatola con maniglia per due bottiglie	18 cm	8,5 cm	41,5 cm	2,16 €
170.0B000030	Scatola con maniglia per tre bottiglie	26,5 cm	8,5 cm	41,5 cm	2,38 €
170.0B000060	Scatola con maniglia per sei bottiglie	25,5 cm	16,5 cm	34,5 cm	2,62 €
170.0B000070	Scatola per sei bottiglie con alveare	27,5 cm	19 cm	31 cm	2,38 €
170.0B000080	Scatola per dodici bottiglie con alveare	35 cm	26,5 cm	31 cm	3,23 €

EcoBox D. 100



EcoBox D. 80



SCATOLA ARCHIVIO ECOBOX

- Soluzione economica per l'archivio e il trasporto dei documenti, perfette per archiviare i documenti trasferiti da un raccoglitore
- Lati rinforzati.
- Per formato A4
- Realizzati con il 100% di cartone riciclato, di cui l'85% è post-consumo
- 100% riciclabile e certificato FSC
- Disponibili nella versione:
 - EcoBox D. 80 : contenitore archivio con **dorso 80**
 - EcoBox D. 100 : contenitore archivio con **dorso 100**

CONTAINER ECOBOX

- Perfetta sia come contenitore per scatole archivio ECOBOX (5 dorso 80 oppure 4 dorso 100) sia come scatola archivio universale e per il trasporto
- Molto versatile grazie alle pratiche maniglie per il trasporto
- Fornita con coperchio integrato nel lembo superiore



CODICE	MODELLO	DESCRIZIONE	LUNGHEZZA (A)	LARGHEZZA (B)	ALTEZZA (H)	PREZZO CAD.
951.SA623916	EcoBox D. 80	Scatola archivio Ecobox d. 80	32,7 cm	8 cm	23,3 cm	1,24 €
951.SA623917	EcoBox D. 100	Scatola archivio Ecobox d. 100	32,7 cm	10 cm	23,3 cm	1,41 €
951.SA623918	Container EcoBox	Container Ecobox per 5 scatole d. 80/4 scatole d. 100	24,2 cm	43,9 cm	34,5 cm	7,40 €

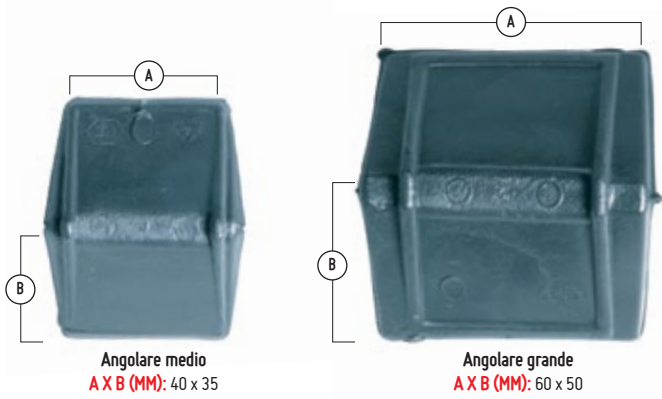

PREZZI
SPECIALI PER
QUANTITÀ

ANGOLARE PLASTICA

- Modello: **Angolare plastica medio**
 - Codice: **05EANGPLOME**
 - Scatola: **3.000 pezzi**
 - **PREZZO: 31,00 € (AL MILLE)**
-
- Modello: **Angolare plastica grande**
 - Codice: **05EANGPLOGR**
 - Scatola: **1.500 pezzi**
 - **PREZZO: 82,00 € (AL MILLE)**

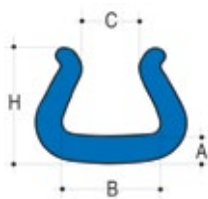

PROFILI A "U" IN POLITENE ESPANSO

- Realizzati in schiuma di politere espanso, sono studiati per proteggere i bordi, si montano facilmente e si reggono da soli. Ideali per ripiani, tops, tavoli, marmi, ecc.
- **Barre da due metri, colore azzurro**

CODICE	U INTERNO	A	B	C	H	SCATOLA	AL MT
21F.P1525BNO	15-25	11 mm	24 mm	13 mm	37 mm	350 mt	0,84 €
21F.P2035BNO	20-35	12 mm	35 mm	17 mm	48 mm	250 mt	1,04 €
21F.P3045BNO	30-45	13 mm	45 mm	25 mm	52 mm	200 mt	1,18 €
21F.P4565BNO	45-65	14 mm	65 mm	35 mm	64 mm	140 mt	1,76 €

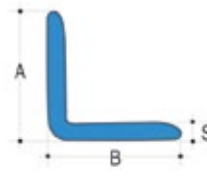

PROFILI A "L" IN POLITENE ESPANSO

- Realizzati in schiuma di politere espanso, proteggono orli e spigoli sono ampiamente usati nel settore del mobile e possono essere impiegati anche sagomati quando si richiede la protezione contemporanea dei bordi e degli angoli
- **Barre da due metri, colore azzurro**

CODICE	SPESORE	A	B	S	SCATOLA	AL MT
21F.P5050BNO	6 mm	50 mm	50 mm	6 mm	750 mt	0,73 €

NOVITÀ

PROFILI FLESSIBILI IN POLIURETANO ESPANSO

- **Paracolpi flessibili in barre da 1 m per la protezione e la segnaletica**
- Resistenza alle basse/alte temperature tra i -40°C e +100°C
- Applicazione su diverse superfici e resistenza nel tempo
- Alta visibilità, per segnalare le zone di pericolo (spigoli, colonne, passaggi, ...) grazie alla loro colorazione giallo e nera
- Materiali d'eccezione prodotti con schiuma poliuretana espansa garantita senza CFC
- Adesivo di lunga durata (per profili autoadesivi) colla acrilica resistente alla luce e all'invecchiamento, Forza 21N/25mm
- Colore in giallo/nero,

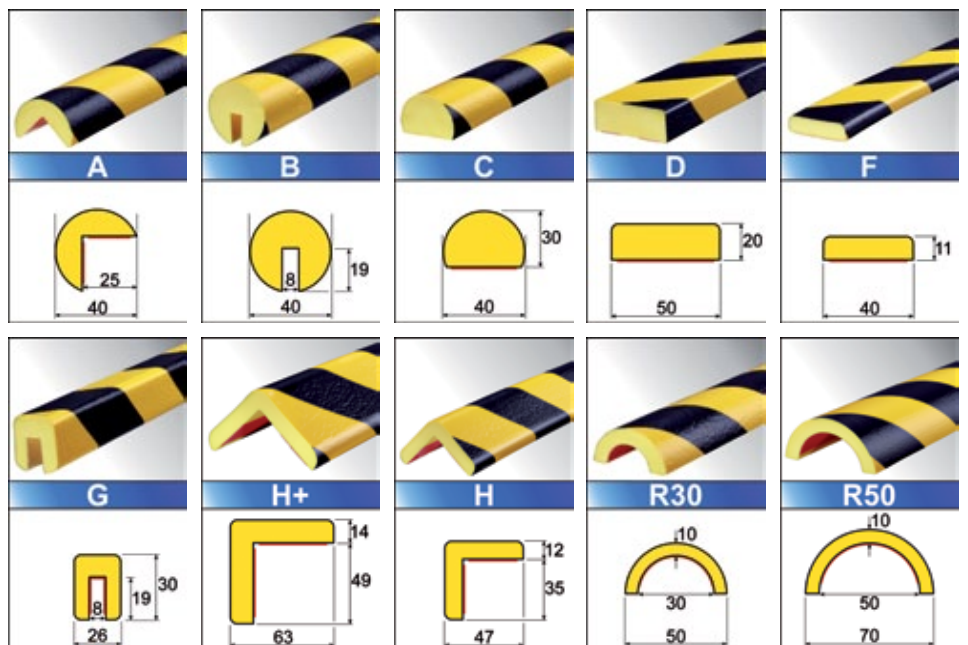

TIPO	CODICE	EURO CAD
A	B44.63300101	43,00
B	B44.63300201	48,60
C	B44.63300301	50,40
D	B44.63300401	73,10
F	B44.63300601	57,60
G	B44.63300701	57,60
H	B44.63300801	118,40
H+	B44.63300901	126,00
R30	B44.63301210	113,40
R50	B44.63301110	126,70

A richiesta angolari in cartone tagliati su misura:

- Tipo "Ecocarton" minimo 1.500 mt
- Tipo alluminizzato minimo 500 mt
- Lunghezza minima per taglio 500 mm (misure inferiori a richiesta)

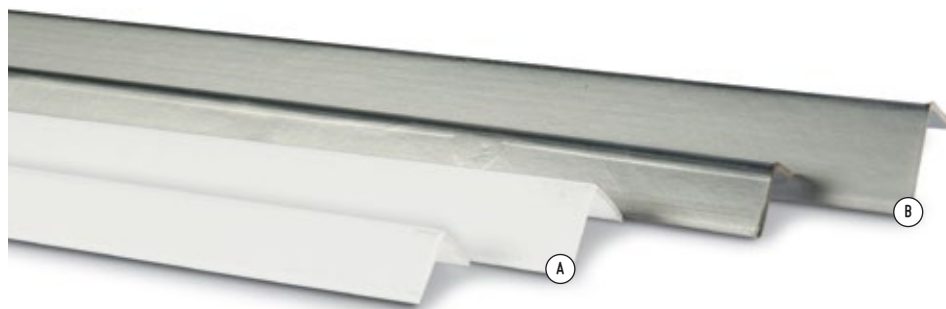

ANGOLARI IN CARTONE PRESSATO A CALDO

A) ANGOLARI "ECOCARTON"

- Angolare colore bianco in carta Kraft svedese in barre da 2,5 mt

B) ANGOLARI ALLUMINIZZATI

- Angolare in "TETRAPACK" alluminizzato in barre da 2,5 mt
- Resistenti all'umidità



Più strati incollati



ANGOLARI IN CARTONE "ECOCARTON"

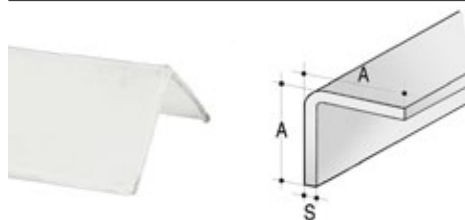

CODICE	LATO (A) X LATO (A) X SPESSORE (S)	LUNGHEZZA	IMBALLO	PREZZO AL MT
17B.ANGSPE02	35 x 35 x 3 mm	2,5 mt	25 barre	0,44 €
17B.ANGSPE04	35 x 35 x 5 mm	2,5 mt	25 barre	0,65 €
17B.ANGSPE06	45 x 45 x 3 mm	2,5 mt	25 barre	0,54 €
17B.ANGSPE08	45 x 45 x 5 mm	2,5 mt	25 barre	0,91 €
17B.ANGSPE10	60 x 60 x 3 mm	2,5 mt	25 barre	0,77 €
17B.ANGSPE12	60 x 60 x 4 mm	2,5 mt	25 barre	0,97 €

ANGOLARI IN CARTONE ALLUMINIZZATI

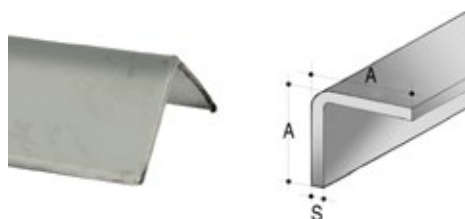

CODICE	LATO (A) X LATO (A) X SPESSORE (S)	LUNGHEZZA	IMBALLO	PREZZO AL MT
17B.ANGSPI02	35 x 35 x 3 mm	2,5 mt	25 barre	0,69 €
17B.ANGSPI03	35 x 35 x 4 mm	2,5 mt	25 barre	0,97 €
17B.ANGSPI04	35 x 35 x 5 mm	2,5 mt	25 barre	1,20 €
17B.ANGSPI06	60 x 60 x 3 mm	2,5 mt	25 barre	1,12 €
17B.ANGSPI07	60 x 60 x 4 mm	2,5 mt	25 barre	1,44 €
17B.ANGSPI08	60 x 60 x 5 mm	2,5 mt	25 barre	1,69 €



Protezione degli angoli

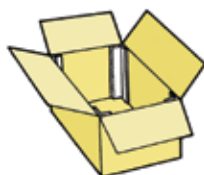

Rinforzo imballi in cartone



Rinforzo pallet

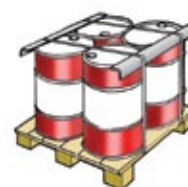

Migliora la stabilità del pallet

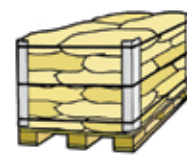

Protezione verticale

Fori per fissaggio con reggia plastica al pallet



Piramide fornita stesa



PIRAMIDI ANTISOVRAPPOSIZIONE SEGNALETICHE

- Pratica soluzione per la segnalazione visiva e tattile del divieto di sovrapposizione dei bancali
- Grazie alla loro forma, possono essere facilmente individuate dagli operatori di magazzino, evitando problemi dovuti a schiacciamento e ribaltamento della merce
- Le piramidi fustellate e automontanti sono consegnate stese.
- Più efficace delle etichette segnaletiche
- Maggiore protezione della merce e riduzione dei danni da trasporto
- Fessure per il fissaggio con regge

CODICE	MODELLO	LUNGHEZZA	LARGHEZZA	ALTEZZA	PEZZI A CONF.	PREZZO CAD.
170.0000007	Piramide segnaletica antisovrapposizione	200 mm	200 mm	230 mm	50	1,04 €

Ottimo rapporto
qualità/prezzo



Impilabili:
60 pallets occupano
meno di 1 m³



PALLET IN PLASTICA IMPILABILI GRIGLIATI

- Leggeri, resistenti, inalterabili, lavabili e stoccabili all'esterno
- Impilabili (60 pallets occupano meno di 1 m³)
- Realizzati in PP Rigenerato e riciclabili al 100% sono igienici, inattaccabili da oli, muffe
- Elastici e poco soggetti a rotture
- Maneggevoli e inforcabili su tutti lati
- Più leggeri degli europallet in legno
- Resistenti alle temperature (caldo e freddo)
- Tara costante
- Per la loro origine plastica non sono soggetti alle normative fitosanitarie FAO
- Sono ideali per l'esportazione delle merci verso tutti i paesi

Pallet in plastica
impilabile salva-spazio

Economico e leggero

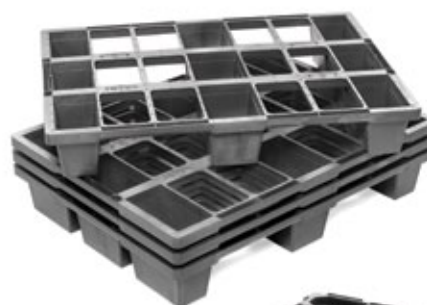

Pallet Cabka Nest
80 x 60 cm



Pallet Cabka Nest
120 x 80 cm

PALLET CABKA NEST

- Leggero, salva-spazio, riutilizzabile, economico.
- Plastica riciclata HDPE o PO
- Sovrapponibile, riduce lo spazio ed i costi di trasporto
- Leggero e maneggevole, ideale per l'export.
- Non richiede trattamenti termici

Pallet in plastica monoblocco
per carichi pesanti

Robusti e ideali
per carichi pesanti

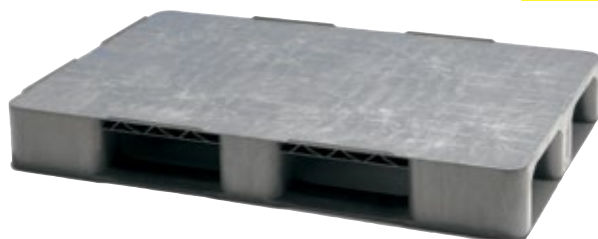

PALLET CABKA ECO

- Robusto e solido, ideale per il trasporto di carichi pesanti, nel mondo della grande distribuzione, della logistica, della meccanica e della esportazione. Non richiede trattamenti termici
- Ideale per il trasporto e lo stoccaggio automatizzato

Pallet in plastica per il
settore alimentare



Prodotto in HDPE

PALLET CABKA HYGIENIC

- Facili da pulire ed asciugare grazie alle sue superfici chiuse e sigillate
- La perfetta combinazione tra caratteristiche meccaniche e igieniche, lo rendono adatto nel settore alimentare evitando l'accumulo di sporco

ECOPALLET LIGHT

CODICE	MODELLO	PIEDINI	LARGHEZZA	LUNGHEZZA	ALTEZZA	PORTATA DINAMICA	PORTATA STATICA	PREZZO CAD.
12L.00003160	ECOPALLET LIGHT	9	800 mm	1.200 mm	135 mm	800 kg	1.600 kg	19,30 €

CABKA NEST

CODICE	MODELLO	PIEDINI	LARGHEZZA	LUNGHEZZA	ALTEZZA	PORTATA DINAMICA	PORTATA STATICA	PREZZO CAD.
12K.NH10D9PO	PALLET CABKA NEST	9	800 mm	600 mm	120	500 kg	2.000 kg	14,40 €
12K.NE10D9PO	PALLET CABKA NEST	9	800 mm	1.200 mm	130	1.000 kg	1.600 kg	26,50 €
12K.NI10D9PO	PALLET CABKA NEST	9	1.000 mm	1.200 mm	135	1.000 kg	1.600 kg	29,40 €

CABKA ECO

CODICE	MODELLO	TRAVERSE	LARGHEZZA	LUNGHEZZA	ALTEZZA	PORTATA DINAMICA	PORTATA STATICA	PREZZO CAD.
12K.E51CD3PP	PALLET CABKA ECO	3	800 mm	1.200 mm	150	1.500 kg	3.000 kg	99,80 €

CABKA HYGIENIC

CODICE	MODELLO	TRAVERSE	LARGHEZZA	LUNGHEZZA	ALTEZZA	PORTATA DINAMICA	PORTATA STATICA	PREZZO CAD.
12K.HE7CD3PE	PALLET CABKA HYGIENIC	3	800 mm	1.200 mm	155	2.000 kg	4.000 kg	203,90 €



Esportabili
in tutto il mondo!
Esenti da parassiti
non necessitano
di alcun trattamento
fitosanitario

4 piedini

6 piedini

7 piedini

9 piedini



PALLET IN FIBRA SOVRAPPONIBILI A INCASTRO

- Questi pallet sono ottenuti per stampaggio a caldo di una miscela di particelle in legno e resine sintetiche
- Leggeri, economici e robusti, sono insensibili all'umidità e alla temperatura
- La loro caratteristica sovrapposizione a incastro riduce del 70% il volume di stoccaggio rispetto ai pallet tradizionali consentendo la massima economia di spazio

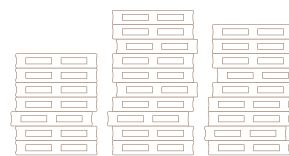

Lo spazio per lo
stoccaggio è di
1/4 rispetto al
pallet tradizionale



60 pallet
in 2,20 mt

CODICE	MODELLO	PIEDINI	LARGHEZZA	LUNGHEZZA	PORTATA DINAMICA	PREZZO CAD.
17F.00406002	F/46	4 piedini	400 mm	600 mm	250 kg	9,00 €
17F.00608003	F/64	6 piedini	600 mm	800 mm	500 kg	14,00 €
17F.01208007	F/87	7 piedini	800 mm	1.200 mm	400 kg	21,60 €
17F.01208006	F/8	9 piedini	800 mm	1.200 mm	900 kg	24,60 €
17F.12010006	F/10L	9 piedini	1.000 mm	1.200 mm	900 kg	33,60 €
17F.12010010*	F/11*	9 piedini	1.140 mm	1.140 mm	900 kg	37,70 €
17F.12010009*	F/76*	9 piedini	760 mm	1.140 mm	900 kg	27,10 €

PREZZI
SPECIALI PER
QUANTITÀ

* Ideali per container: in un container da 40' è possibile disporre 20 pallet per il modello F/11 e 30 pallet per il modello F/76 sfruttando lo spazio in modo ottimale

Spese di trasporto per volume
da concordare

NOVITÀ

Con trattamento ISPM-15



2B/HT A 4 VIE PALLET A PERDERE

- Modello: 2B/HT
- Codice: 750.00004285
- **PREZZO: 36,80 €**

- Formato Euro (cm): 120 x 80
- Blocchetto (mm): 95 x 95
- Portata dinamica: 800 kg
- Portata statica: 2400 kg
- Adatto per carichi medio/pesanti

Spese di trasporto per volume
da concordare

NOVITÀ

A richiesta possibilità di avere la versione con il
trattamento ISPM-15 per esportazione

A richiesta pallet EPAL



8/BL A 4 VIE PALLET A PERDERE

- Modello: 8BL
- Codice: 750.00004283
- **PREZZO: 25,60 €**

- Formato Eur (cm): 120 x 80
- Blocchetto (mm) 75 x 75
- Portata dinamica: 400 kg
- Portata statica: 1.200 kg
- Adatto per carichi leggeri

Spese di trasporto per volume
da concordare

NOVITÀ

Con trattamento ISPM-15



1/2 8BL HT PALLET A PERDERE

- Modello: 1/2 8BLHT
- Codice: 750.00004282
- **PREZZO: 19,40 €**

- Formato 1/2 Euro (cm): 80 x 60
- Blocchetto: 75 x 75 mm
- Portata dinamica: 500 kg
- Portata statica: 1.500 kg
- Adatto per carichi leggeri



Box 6, Box 7, Box 8



- Le casse pieghevoli sono conformi alla normativa ISPM 15 FAO
- Marcatura della cassa prevista dalla normativa ONU



CASSE PIEGHEVOLI IN LEGNO

- Queste **casse pieghevoli in legno** sono disponibili in vari formati e hanno la caratteristica di occupare, smontate, un volume ridotto, e di poter essere assemblate in pochi secondi
- Sono costituite da **tre elementi**: il **fondo** pallettizzato è in tavole di abete, **le pareti** unite da angolari metallici e il **coperchio** sono in compensato fenolico (**spessore 9 mm**)
- Praticità e sicurezza di impiego, leggerezza e robustezza, fanno di queste casse pieghevoli in legno un imballo ideale per spedizioni e stoccaggi



Box 1, Box 2, Box 3, Box 4, Box 5



PREZZI SPECIALI PER QUANTITÀ

CODICE	MODELLO	PORTATA UTILE	DIMENSIONI ESTERNE	DIMENSIONI INTERNE	VOLUME INTERNO	PESO	PREZZO CAD.
176.00000001	Box 1	30 kg	cm 35 x 25 x 27 h	cm 33 x 23 x 23 h	17 lt	2,5 kg	32,10 €
176.00000002	Box 2	80 kg	cm 45 x 35 x 37 h	cm 43 x 33 x 33 h	46 lt	4 kg	46,80 €
176.00000003	Box 3	200 kg	cm 60 x 40 x 50 h	cm 58 x 38 x 38 h	82 lt	8 kg	61,70 €
176.00000004	Box 4	300 kg	cm 80 x 60 x 50 h	cm 78 x 58 x 38 h	169 lt	13 kg	91,00 €
176.00000005	Box 5	400 kg	cm 80 x 60 x 70 h	cm 78 x 58 x 58 h	260 lt	15 kg	113,20 €
176.00000006	Box 6	800 kg	cm 120 x 80 x 70 h	cm 118 x 78 x 57 h	521 lt	30 kg	179,70 €
176.00000007	Box 7	800 kg	cm 120 x 80 x 91 h	cm 118 x 78 x 78 h	714 lt	34 kg	209,50 €
176.00000008	Box 8	800 kg	cm 120 x 100 x 91 h	cm 118 x 98 x 78 h	898 lt	44 kg	239,10 €

PARETALI IN LEGNO COPERCHI PER PARETALI IN LEGNO

- Paretali in legno incernierati, pieghevoli e componibili da montare su pallet in legno **1.200 x 800 mm e 1.200 x 1.000 mm**
- Consentono di formare dei veri e propri contenitori con altezze variabili. Molto robusti e sovrapponibili sono riutilizzabili anche come imballi "a rendere"



Coperchio paretale



PREZZI SPECIALI PER QUANTITÀ

PARETALI IN LEGNO			
CODICE	MODELLO	DIMENSIONI	PREZZO CAD.
750.PR120802	Paretale	mm 1.200 x 800 x 200 h	39,40 €
750.PT120102	Paretale	mm 1.200 x 1.000 x 200 h	58,90 €
COPERCHI PER PARETALI IN LEGNO			
CODICE	MODELLO	DIMENSIONI	PREZZO CAD.
750.PRT12080	Coperchio	mm 1.200 x 800 h	27,50 €
750.PRT12010	Coperchio	mm 1.200 x 1.000 h	45,40 €





SALDATRICI A PINZA PER ACCOPPIATO BARRIERA

- Modello: **BAR 300**
- Codice: **180.00006080**
- Lunghezza saldatura: **300 mm**
- Barra saldante (larghezza saldatura): **12 mm**
- Film: **Accoppiato Barriera, Alluminio T.S. e Carta T.S.**
- **PREZZO: 1.137,00 €**



- Modello: **BAR 400**
- Codice: **180.00006090**
- Lunghezza saldatura: **400 mm**
- Barra saldante (larghezza saldatura): **12 mm**
- Film: **Accoppiato Barriera, Alluminio T.S. e Carta T.S.**
- **PREZZO: 1.213,00 €**

- Termosaldatrici industriali a pinza con doppia barra saldante adatte per la realizzazione di grandi imballi. Ideale per la saldatura di fogli di film "BARRIERA" e per ogni impiego in cui si debba portare la saldatrice al prodotto da confezionare
- Alimentazione: monofase 220V- 50Hz
- Temperatura di saldatura: 250 °C max
- **Potenza: 300W**
- **Doppia barra saldante: superiore e inferiore**
- Larghezza saldatura: 12 mm

A richiesta
si possono fornire
indicatori di umidità



SALI DISIDRATANTI

- Questi sacchetti contengono uno speciale prodotto poroso in grado di **assorbire e immagazzinare il vapore acqueo** presente nell'atmosfera (gel di silice o argilla disidratata)
- I sacchetti disidratanti sono stati studiati specificatamente per **contrastare l'ossidazione e l'azione di muffe** che possono causare danni e deterioramenti a molti oggetti durante il trasporto e lo stoccaggio
- Le confezioni in cui sono contenuti i sacchetti di sali disidratanti sono permeabili all'umidità ed è presente al loro interno uno **speciale indicatore di colore azzurro che cambia al rosa durante l'assorbimento dell'umidità**
- Utilizzati in modo specifico per spedizioni con casse in legno (vedi pag. 47)

CODICE	UNITÀ DISIDRATANTI	PESO	PER CONFEZIONE	PREZZO A SACCHETTO
160.000SD025	da 1/100	5 gr	1.500 sacchetti	0,1281 €
160.000SD026	da 1/50	10 gr	1.000 sacchetti	0,2219 €
160.000SD028	da 1/32	20 gr	700 sacchetti	0,3444 €
160.000SD029	da 1/16	30 gr	300 sacchetti	0,2019 €
160.000SD030	da 1/8	70 gr	150 sacchetti	0,4415 €
160.000SD031	da 1/4	140 gr	100 sacchetti	0,5803 €
160.000SD032	da 1/2	280 gr	60 sacchetti	1,0157 €
160.000SD033	da 1	560 gr	30 sacchetti	1,8015 €

CUSCINI IN POLIPROPILENE STABILIZZATORI DI CARICO

- Cuscini gonfiabili stabilizzatori di carico riutilizzabili
- Riempiono gli spazi tra i carichi stivati durante il trasporto, bloccandoli, evitando dannosi e pericolosi spostamenti
- Gonfiabili con una semplice pistola per aria compressa attraverso una valvola a vite richiudibile o **con pistola apposita per gonfiaggio (vedi tabella)**



Pistola di gonfiaggio per cuscini stabilizzatori



CODICE	MODELLO	TIPO	MISURA	MAX PRESSIONE ESERCIZIO	PREZZO CAD.
17S.P0090120	Airbag 90 x 120	Polipropilene	90 x 120 (h)	2 bar	9,40 €
17S.P0090180	Airbag 90 x 180	Polipropilene	90 x 180 (h)	2 bar	12,70 €
17S.P6000000	Pistola di gonfiaggio per cuscini stabilizzatori				97,00 €



Assistenza, garanzia,
ricambi e riparazioni

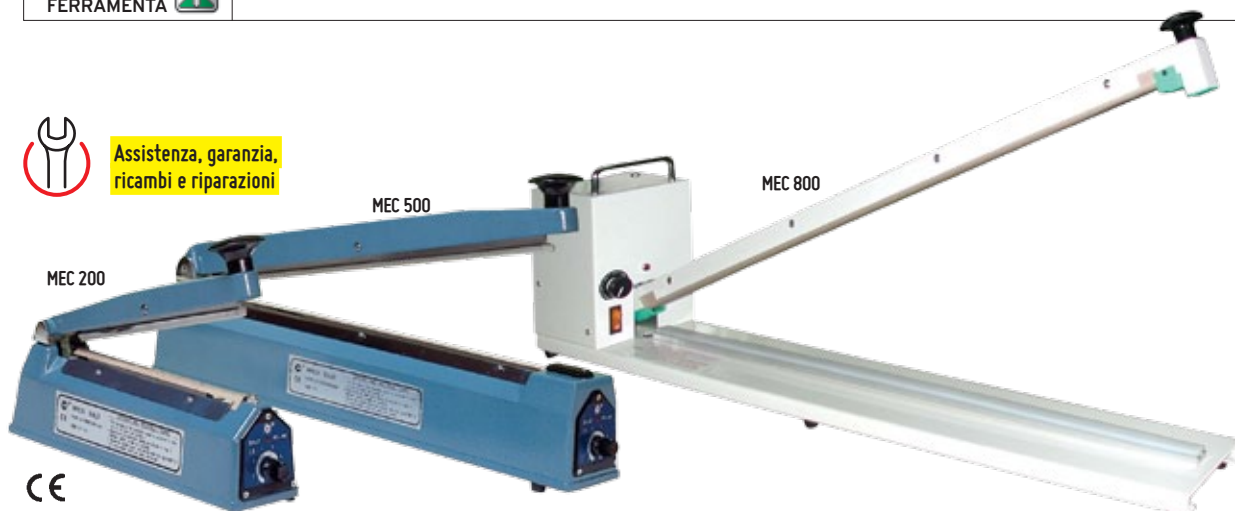

220 V

Disponibili anche con lama
da taglio scorrevole:
MEC 200 HC
MEC 300 HC
MEC 400 HC



SALDATRICI DA BANCO MEC

- Saldano e sigillano ermeticamente buste e sacchetti in polietilene, polipropilene, PVC con spessori sino a **150 micron** (0,15 mm) e **larghezza massima 200, 300, 400, 500, 800, 1.000 mm**
- Posizionato il sacchetto abbassate la barra saldante ed attendete alcuni secondi
- Tempo di saldatura regolabile in funzione del tipo e dello spessore del sacchetto
- Imballo in scatola completo di istruzioni e 2 lame saldanti di ricambio

CODICE	MODELLO	LUNGHEZZA SALDATURA	PREZZO CAD.
180.0000002	MEC 200	200 mm	168,00 €
180.0000003	MEC 300	300 mm	270,00 €
180.0000004	MEC 400	400 mm	384,00 €
180.0000005	MEC 500	500 mm	492,00 €
180.0000012	MEC 200HC con tagliatore	200 mm	305,00 €
180.0000013	MEC 300HC con tagliatore	300 mm	390,00 €
180.0000014	MEC 400HC con tagliatore	400 mm	442,00 €
180.0000008	MEC 800	800 mm	1.068,00 €
180.0000010	MEC 1000	1.000 mm	1.260,00 €

Alimentazione: 220 Volts (tutti i modelli)



Con queste saldatrici potrete eliminare l'eccedenza del sacchetto oltre la saldatura oppure produrre sacchetti della misura desiderata utilizzando film tubolari

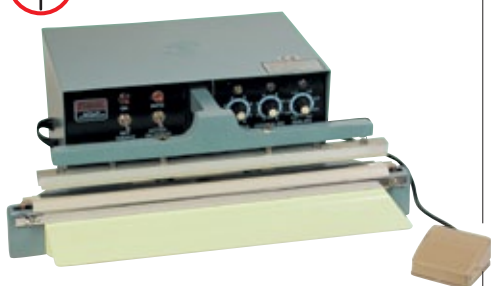

SALDATRICI DA BANCO MEC 452 SA - MEC 602 SA

- Modello: MEC 452 SA
- Codice: 180.00000034
- Lunghezza saldatura: 450 mm
- **PREZZO: 1.170,00 €**

- Modello: MEC 602 SA
- Codice: 180.00000036
- Lunghezza saldatura: 600 mm
- **PREZZO: 1.296,00 €**

- Saldatrici da banco a impulsi per **sacchetti in polietilene e polipropilene** a regolazione automatica della temperatura, del tempo di saldatura e raffreddamento
- Chiusura automatica temporizzata delle barre saldanti o con comando a pedale
- Lunghezza saldatura: 2 mm
- Imballo in scatola



SALDATRICI A PEDALE MEC 452 SF - MEC 602 SF

- Modello: MEC 452 SF
- Codice: 180.00000024
- Lunghezza saldatura: 450 mm
- **PREZZO: 786,00 €**

- Modello: MEC 602 SF
- Codice: 180.00000026
- Lunghezza saldatura: 600 mm
- **PREZZO: 912,00 €**

- Saldatrici a pedale a impulsi per **sacchetti in polietilene e polipropilene** con termostato regolabile
- Piano di lavoro regolabile
- Larghezza saldatura: 2 mm
- Imballo in scatola

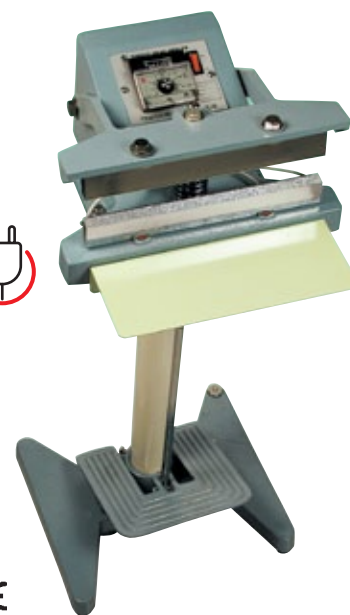

SALDATRICI A PEDALE MEC 200 HS - MEC 300 HS

- Modello: MEC 200 HS
- Codice: 180.00000042
- Lunghezza saldatura: 200 mm
- **PREZZO: 990,00 €**

- Modello: MEC 300 HS
- Codice: 180.00000043
- Lunghezza saldatura: 300 mm
- **PREZZO: 1.068,00 €**

- Saldatrici a pedale a barra calda (temperatura costante) per **sacchetti in polipropilene e accoppiati "BARRIERA"**
- Termostato regolabile
- Piano di lavoro regolabile
- Larghezza saldatura: 12,5 mm
- Imballo in scatola



Film tubolare



POLIETILENE VERGINE TUBOLARE IN ROTOLI

- Polietilene tubolare trasparente, impermeabile e resistente
- Ideale per proteggere tutti i prodotti

CODICE	ALTEZZA	SPESSORE	PESO	PREZZO AL KG
190.POT01004	100 mm	40 my	5/7 kg ca.	11,03 €
190.POT01204	120 mm	40 my	7/10 kg ca.	11,03 €
190.POT01504	150 mm	40 my	8/10 kg ca.	11,03 €
190.POT02004	200 mm	40 my	13/17 kg ca.	9,80 €
190.POT02504	250 mm	40 my	14/18 kg ca.	9,80 €
190.POT03004	300 mm	40 my	14/18 kg ca.	9,80 €
190.POT03505	350 mm	50 my	14/20 kg ca.	9,62 €
190.POT04005	400 mm	50 my	24/28 kg ca.	9,62 €
190.POT04505	450 mm	50 my	24/28 kg ca.	9,62 €
190.POT05004	500 mm	40 my	24/28 kg ca.	9,62 €
190.POT06006	600 mm	60 my	24/28 kg ca.	9,62 €
190.POT01010	100 mm	100 my	5/7 kg ca.	10,08 €
190.POT01210	120 mm	100 my	7/10 kg ca.	10,08 €
190.POT02010	200 mm	100 my	13/17 kg ca.	10,08 €
190.POT02510	250 mm	100 my	14/18 kg ca.	10,08 €
190.POT04010	400 mm	100 my	24/28 kg ca.	10,08 €
190.POT10010	1000 mm	100 my	32/34 kg ca.	10,08 €



PORTAROTOLO A RULLI PER POLIETILENE TUBOLARE

- Pratico svolgitoro a due rulli in acciaio per bobine di tubolare fino a 1000 mm
- Tirando l'estremità del film tubolare i due rulli ruotano in senso opposto l'uno con l'altro garantendo la stabilità del rotolo.



Disponibili in 2 Modelli

CODICE	BOBINA	PREZZO CAD.
B21.00000044	600 mm	117,00 €
B21.00001512	1000 mm	180,00 €



A richiesta:
disponibili altre misure
e spessore 80 my

SACCHETTI SUPER E SACCHETTI STANDARD

- Economici, robusti e trasparenti, ideali per uso alimentare
- Polietilene al 100% riciclabile
- Realizzati da film tubolare con saldature sul fondo

- Disponibili nelle versioni:
- Sacchetti SUPER: confezione da 50 pezzi
- Sacchetti STANDARD Confezione industriale: in scatola da 20 kg ca.

SACCHETTI SUPER - CONFEZIONE 50 PEZZI

CODICE	BOCCA X LUNGHEZZA	SPESSORE	SACCHETTI PER CONFEZIONE	PREZZO A SACCHETTO
180.00000S10	10 x 15 cm	40 my	50	0,0234 €
180.00000S11	10 x 20 cm	40 my	50	0,0297 €
180.00000S12	15 x 25 cm	40 my	50	0,0476 €
180.00000S13	20 x 30 cm	40 my	50	0,0660 €
180.00000S14	25 x 35 cm	40 my	50	0,0989 €
180.00000S15	25 x 40 cm	40 my	50	0,1166 €
180.00000S16	30 x 40 cm	40 my	50	0,1279 €
180.00000S17	30 x 50 cm	40 my	50	0,1561 €
180.00000S18	35 x 50 cm	40 my	50	0,1845 €
180.00000S19	40 x 60 cm	40 my	50	0,2407 €
180.00000S20	50 x 70 cm	40 my	50	0,3512 €

SACCHETTI STANDARD CONFEZIONE INDUSTRIALE - IN SCATOLA DA 20 kg

CODICE	BOCCA X LUNGHEZZA	SPESSORE	PESO PER SACCHETTO	PREZZO AL KG
180.00000S28	10 x 15 cm	40 my	1,2 gr ca.	12,30 €
180.00000S29	10 x 20 cm	40 my	1,5 gr ca.	12,30 €
180.00000S30	15 x 25 cm	40 my	2,6 gr ca.	11,80 €
180.00000S31	20 x 30 cm	40 my	4,7 gr ca.	10,80 €
180.00000S32	25 x 35 cm	40 my	6,8 gr ca.	10,60 €
180.00000S34	35 x 50 cm	40 my	13 gr ca.	10,30 €
180.00000S67	10 x 15 cm	60 my	1,9 gr ca.	13,40 €
180.00000S70	20 x 30 cm	60 my	7,2 gr ca.	11,00 €
180.00000S78	30 x 40 cm	60 my	14,5 gr ca.	10,30 €
180.00000S79	40 x 60 cm	60 my	29,0 gr ca.	9,60 €



Con la confezione standard industriale risparmio del 35% circa rispetto alla confezione super sul prezzo del singolo sacchetto



SACCHETTI IN POLIETILENE HD

- Sottilissimi, semitrasparenti, molto resistenti ed economici, sono una validissima alternativa a tutti gli altri tipi di sacchetti in polietilene
- Forniti in mazzetti da 100 pezzi con pre-strappo e foro appendino

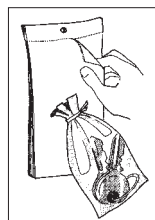

CODICE	BOCCA X LUNGHEZZA	SPESSORE	SACCHETTI PER SCATOLA	PREZZO A SACCHETTO
180.S0001525	15 x 25 cm	10 my	3.500 pezzi	0,0119 €
180.S0002030	20 x 30 cm	10 my	2.300 pezzi	0,0176 €
180.S0002535	25 x 35 cm	10 my	1.500 pezzi	0,0259 €
180.S0003040	30 x 40 cm	10 my	1.200 pezzi	0,0352 €
180.S0003540	35 x 40 cm	11 my	1.000 pezzi	0,0398 €
180.S0003350	33 x 50 cm	11 my	1.000 pezzi	0,0551 €
180.S0004060	40 x 60 cm	13 my	500 pezzi	0,0798 €
180.S0005070	50 x 70 cm	13 my	500 pezzi	0,1099 €
180.S0006080	60 x 80 cm	13 my	250 pezzi	0,1502 €



Disponibili in spessore
50 my e 90 my

SACCHETTI IN POLIETILENE CHIUSURA A PRESSIONE SEALGRIP

- Chiusura a pressione con speciale profilo chiusura ad incastro e foro per appendere
- Confezione da 100 pezzi
- Scatole da 20 confezioni



CODICE	BOCCA X LUNGHEZZA	SPESSORE	SACCHETTI PER CONFEZIONE	PREZZO A SACCHETTO
180.0000SZZ	5,5 x 6,5 cm	50 my	100	0,0113 €
180.0000T01	5,5 x 25 cm	50 my	100	0,0287 €
180.0000T00	7 x 10 cm	50 my	100	0,0206 €
180.0000T10	8 x 12 cm	50 my	100	0,0238 €
180.0000T20	10 x 15 cm	50 my	100	0,0318 €
180.0000T30	12 x 18 cm	50 my	100	0,0411 €
180.0000T35	15 x 20 cm	50 my	100	0,0558 €
180.0000T40	16 x 23 cm	50 my	100	0,0634 €
180.0000T60	23 x 32 cm	50 my	100	0,1229 €
180.0000T70	25 x 35 cm	50 my	100	0,1428 €
180.0000T80	30 x 40 cm	50 my	100	0,1823 €
180.0000T90	35 x 45 cm	50 my	100	0,2138 €
180.0000T39	15 x 20 cm	90 my	100	0,1157 €
180.0000T59	19 x 25 cm	90 my	100	0,1814 €
180.0000T69	23 x 32 cm	90 my	100	0,2698 €
180.0000T89	30 x 40 cm	90 my	100	0,4258 €



SACCHETTI CHIUSURA A PRESSIONE CON FINESTRE BIANCHE PER SCRITTURA

- Chiusura a pressione con speciale profilo chiusura ad incastro e foro per appendere
- **Pratici inserti bianchi compilabili**, per una facile indentificazione del contenuto
- Confezione da 100 pezzi
- Scatole da 20 confezioni

CODICE	BOCCA X LUNGHEZZA	SPESSORE	SACCHETTI PER CONFEZIONE	PREZZO A SACCHETTO
180.0000T1B	8 x 12 cm	50 my	100	0,0205 €
180.0000T2B	10 x 15 cm	50 my	100	0,0350 €
180.0000T4B	16 x 23 cm	50 my	100	0,0768 €



SACCHETTI CHIUSURA ADESIVA SACCHETTI CHIUSURA ADESIVA E APPENDINO ESPOSITORE

- In **polipropilene** con chiusura adesiva
- Confezione da 100 pezzi
- Scatole da 10 confezioni
- Disponibili sia nella versione con sola **chiusura adesiva** che con **chiusura adesiva e appendino** per esposizione

SACCHETTI CHIUSURA ADESIVA				
CODICE	BOCCA X LUNGHEZZA	SPESSORE	SACCHETTI PER CONFEZIONE	PREZZO A SACCHETTO
180.0000X60	23 x 31 + 4 cm	40 my	100	0,1356 €
180.0000X90	35 x 45 + 4 cm	40 my	100	0,2775 €

SACCHETTI CHIUSURA ADESIVA E APPENDINO ESPOSITORE				
CODICE	BOCCA X LUNGHEZZA	SPESSORE	SACCHETTI PER CONFEZIONE	PREZZO A SACCHETTO
180.0000Z00	7 x 10 + 4 cm	40 my	100	0,0330 €
180.0000Z20	10 x 15 + 4 cm	40 my	100	0,0481 €
180.0000Z40	16 x 23 + 4 cm	40 my	100	0,1201 €



SACCHETTI IN POLIETILENE "SLIDER BAGS" CON CHIUSURA A CURSORE

- Sacchetti in **polietilene** con pratica chiusura a cursore
- Confezione da 100 pezzi
- Scatole da 10 confezioni

CODICE	BOCCA X LUNGHEZZA	SPESSORE	SACCHETTI PER CONFEZIONE	PREZZO A SACCHETTO
180.0000U55	20 x 18	70 my	100	0,1642 €
180.0000U65	25 x 18	70 my	100	0,1941 €
180.0000U85	32 x 23	70 my	100	0,2751 €
180.0000U89	35 x 28	70 my	100	0,3413 €



SHOPPERS POLIETILENE COMPOSTABILE

- Shopper per il trasporto di merci e alimenti esclusivamente in materiale compostabile
- Dimensioni
- **180.SS00501B** (cm): 23 + 7 + 7 x 40 (h)
- **180.SMMBMIDI** (cm): 27 + 7,5 + 7,5 x 50 (h)
- **180.SMMBMAXI** (cm): 30 + 9 + 9 x 55 (h)
- **180.SS00504B** (cm): 40 + 12 + 12 x 60 (h)

**CERTIFICATE BIODEGRADABILI E COMPOSTABILI
(UNI EN 13432:2002) CONFORMI AL DL 91/2017 9 bis
NUOVA NORMATIVA BORSE IN PLASTICA
PER IL TRASPORTO**

Per alimenti



CODICE	MODELLO	BOCCA X LUNGHEZZA	PESO SACCHETTO	SACCHETTI PER SCATOLA	PREZZO A SCATOLA
180.SMMBMINI	MINI	23 + 6 + 6 x 40 cm	4,98 gr	500 pezzi	120,20 €
180.SMMBMIDI	MIDI	26 + 7 + x 50 cm	9,20 gr	500 pezzi	61,60 €
180.SMMBMAXI	MAXI	30 + 9 + 9 x 60 cm	13,60 gr	500 pezzi	101,20 €
180.SMMBSMAX	SUPER MAXI	40 + 12 + 12 x 60 cm	38,00 gr	200 pezzi	166,80 €

IMPORTANTE: l'integrità del prodotto dipende dal tipo di conservazione e comunque non è garantita oltre 12 mesi dalla data di produzione



Spessore 100 my

**CONFORMI AL DL 91/2017 9 bis
NUOVA NORMATIVA BORSE IN PLASTICA
RIUTILIZZABILI PER IL TRASPORTO DI MERCI**

SHOPPERS POLIETILENE RIUTILIZZABILI PER USO NON ALIMENTARE

- Shopper per il trasporto di prodotti **NON ALIMENTARI**
- **Alto spessore, 100 my** e garantiscono un'altissima tenuta
- Dimensioni
- **180.SH285010** (cm): 28 + 8,5 + 8,5 + 50 (h)
- **180.SH356010** (cm): 35 + 10 + 10 + 60 (h)
- **180.SH408010** (cm): 40 + 12 + 12 x 80 (h)

CODICE	MODELLO	BOCCA X LUNGHEZZA	PESO SACCHETTO	PESO SCATOLA	PREZZO A SCATOLA
180.SH285010	MIDI RIGENERATI	28 x 50 cm	38 gr ca.	10 kg	114,30 €
180.SH356010	MAXI RIGENERATI	35 x 60 cm	54 gr ca.	10 kg	114,30 €
180.SH408010	SUPERMAXI RIGENERATI	40 x 80 cm	84 gr ca.	10 kg	114,30 €

NOVITÀ



CESTINO A MANO IN PLASTICA

- Modello: **CESTINO A MANO**
- Codice: **520.000000CN**
- **PREZZO: 21,80 €**

- **Cestello a mano in plastica**
- **Capacità: 26 lt**
- Dimensioni (mm): 520 x 255 x 330 (h)
- 1 manico ribaltabile
- Colore rosso



CARRELLO IN PLASTICA CON DOPPIO CESTINO DA 28 LT

- Modello: **DOUBLE 28LT**
- Codice: **520.000000CS2**
- **PREZZO: 265,00 €**

- **Carrello in plastica con 2 cestini** da 28 lt estraibili
- Dimensioni (mm): 600 x 610 x 1.080 (h)
- Adatto per piccoli negozi
- Manegevole e leggero
- Dotato anche di vano inferiore (porta acqua)
- 4 ruote girevoli Ø 100 in gomma antitraccia



CESTELLO SPESA IN PLASTICA "TROLLEY"

- Modello: **TROLLEY SPESA ROSSO**
- Codice: **520.0000034R**
- **PREZZO: 55,00 €**

- Modello: **TROLLEY SPESA VERDE**
- Codice: **520.0000034V**
- **PREZZO: 55,00 €**

- **Cestello spesa in plastica 43 lt "trolley"**
- Due manici: 1 ribaltabile e 1 allungabile
- Dimensioni con manico abbassato (mm): 465 x 353 x 404 (h)
- Dimensioni con manico telescopico alzato (mm): 465 x 353 x 910 (h)
- 2 ruote
- Inseribili uno sull'altro



**NASTRI ADESIVI IN PVC
COLORE AVANA, BIANCO
E TRASPARENTE**

- I nastri adesivi con supporto in **PVC** di spessore 33 my e massa adesiva a solvente sono ideali per stoccaggi di lunga durata
- Sempre disponibili in tre diversi colori (avana, trasparente, bianco)
- **Nastri adesivi a srotolamento silenzioso**

CODICE PVC AVANA	CODICE PVC TRASPARENTE	CODICE PVC BIANCO	ALTEZZA X LUNGHEZZA	ROTOLE PER SCATOLA	PREZZO CAD.
-	240.APVT0009	240.APVB0009	mm 9 x 66 mt	192	0,98 €
240.APVA0012	240.APVT0012	240.APVB0012	mm 12 x 66 mt	144	1,39 €
-	240.APVT0015	240.APVB0015	mm 15 x 66 mt	120	1,64 €
240.APVA0019	240.APVT0019	240.APVB0019	mm 19 x 66 mt	96	1,94 €
240.APVA0025	240.APVT0025	240.APVB0025	mm 25 x 66 mt	72	2,46 €
240.APVA0038	240.APVT0038	240.APVB0038	mm 38 x 66 mt	48	3,39 €
240.APVA0050	240.APVT0050	240.APVB0050	mm 50 x 66 mt	36	3,65 €
240.APVA0075	240.APVT0075	-	mm 75 x 66 mt	24	5,66 €

PREZZI
SPECIALI PER
QUANTITÀ



**NASTRI ADESIVI IN PVC
COLORATI**

- I nastri adesivi in **PVC** colorati sono ideali per chiudere e identificare scatole o confezioni con un'unica operazione
- Sempre disponibili in quattro diversi colori (giallo, azzurro, verde, rosso) e in diverse larghezze
- **Nastri adesivi a srotolamento silenzioso**

Codice PVC Azzurro	Codice PVC Rosso	Codice PVC Verde	Codice PVC Giallo	Altezza x lunghezza	Rotoli per scatola	Prezzo cad.
240.APVOBL09	240.APVOR009	240.APVOVE09	240.APVOGI09	mm 9 x 66 mt	192	1,35 €
240.APVOBL12	240.APVOR012	240.APVOVE12	240.APVOGI12	mm 12 x 66 mt	144	1,87 €
240.APVOBL15	240.APVOR015	240.APVOVE15	240.APVOGI15	mm 15 x 66 mt	120	2,33 €
240.APVOBL19	240.APVOR019	240.APVOVE19	240.APVOGI19	mm 19 x 66 mt	96	2,59 €
240.APVOBL25	240.APVOR025	240.APVOVE25	240.APVOGI25	mm 25 x 66 mt	72	3,15 €
240.APVOBL38	240.APVOR038	240.APVOVE38	240.APVOGI38	mm 38 x 66 mt	48	4,56 €
240.APVOBL50	240.APVOR050	240.APVOVE50	240.APVOGI50	mm 50 x 66 mt	36	6,05 €

PREZZI
SPECIALI PER
QUANTITÀ

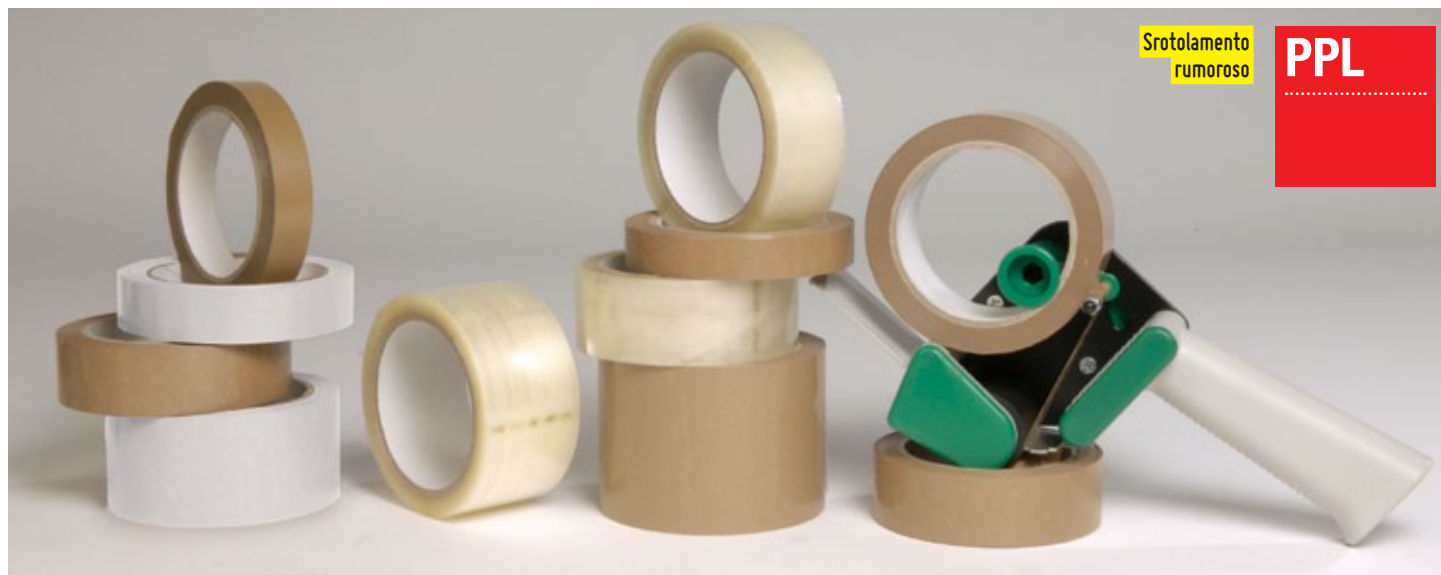
Srotolamento
rumoroso

PPL

NASTRI ADESIVI IN POLIPROPILENE RUMOROSO

- I nastri adesivi con **supporto in polipropilene rumoroso** di spessore 25 my
- Disponibili nella versione massa adesiva **Hot Melt**, massa adesiva **acrilica** e massa adesiva **solvente** (NOVITÀ)
- Ottima tenuta, prezzo economico. Sempre disponibili nei colori avana, trasparente e bianco
- **Nastri adesivi a srotolamento rumoroso**

POLIPROPILENE RUMOROSO - MASSA ADESIVA HOT MELT						
CODICE PPL AVANA	CODICE PPL TRASPARENTE	CODICE PPL BIANCO	ALTEZZA X LUNGHEZZA	SPESSORE	ROTTOLI PER SCATOLA	PREZZO CAD.
-	240.APPT0012	-	mm 12 x 66 mt	25 my	144	0,79 €
-	240.APPT0015	-	mm 15 x 66 mt	25 my	120	0,98 €
-	240.APPT0019	-	mm 19 x 66 mt	25 my	96	1,09 €
240.APPA0025	240.APPT0025	-	mm 25 x 66 mt	25 my	72	1,29 €
240.APPA0038	240.APPT0038	-	mm 38 x 66 mt	25 my	48	1,69 €
B24.APPA4866	B24.APPT4866	-	mm 48 x 66 mt	25 my	36	1,85 €
240.APPA0050	240.APPT0050	240.APPB0050	mm 50 x 66 mt	25 my	36	1,83 €
B24.APPA4132	B24.APPT4132	-	mm 48 x 132 mt	25 my	36	3,72 €
240.APPA0513	240.APPT0513	240.APPB0513	mm 50 x 132 mt	25 my	36	3,87 €
240.APPA0075	240.APPT0075	-	mm 75 x 66 mt	25 my	24	2,99 €
020.APPA5660*	020.APPT5660*	-	mm 50 x 660 mt	25 my	6	19,23 €
02Z.APPA7660*	02Z.APPT7660*	-	mm 75 x 660 mt	25 my	6	31,51 €

* 660 mt di lunghezza per nastratrici automatiche

POLIPROPILENE RUMOROSO - MASSA ADESIVA ACRILICA						
CODICE PPL AVANA	CODICE PPL TRASPARENTE	CODICE PPL BIANCO	ALTEZZA X LUNGHEZZA	SPESSORE	ROTTOLI PER SCATOLA	PREZZO CAD.
B24.PAA48067	B24.PAT48067	-	mm 48 x 66 mt	25 my	36	1,50 €
B24.PAA50066	B24.PAT50066	-	mm 50 x 66 mt	25 my	36	1,62 €
B24.PAA48132	B24.PAT48132	-	mm 48 x 132 mt	25 my	36	2,99 €
B24.PAA50132	B24.PAT50132	-	mm 50 x 132 mt	25 my	36	3,12 €

POLIPROPILENE RUMOROSO - MASSA ADESIVA SOLVENTE - NOVITÀ						
CODICE PPL AVANA	CODICE PPL TRASPARENTE	CODICE PPL BIANCO	ALTEZZA X LUNGHEZZA	SPESSORE	ROTTOLI PER SCATOLA	PREZZO CAD.
B24.PPSA0050	B24.PPST0050	-	mm 50 x 66 mt	25 my	36	2,09 €

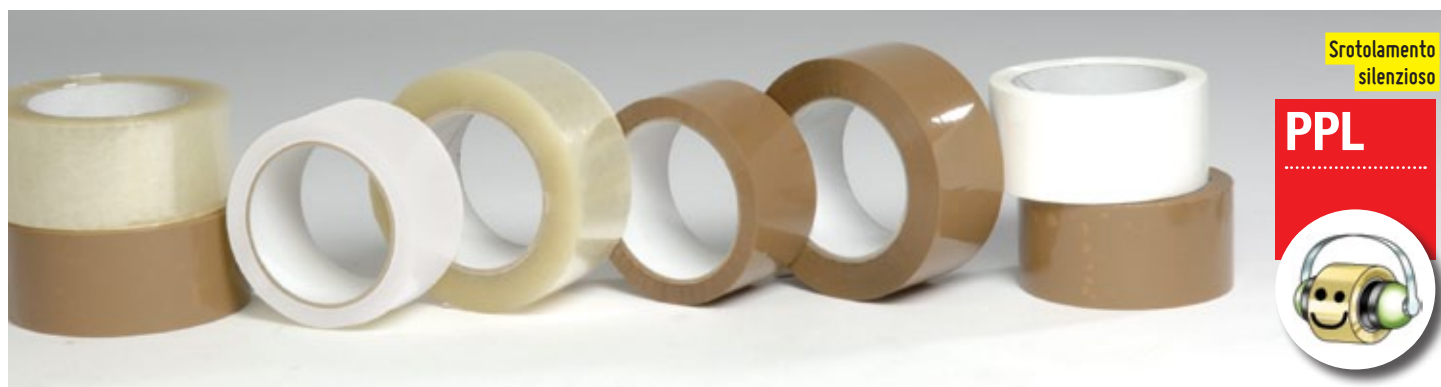
Srotolamento
silenzioso

PPL

NASTRI IN POLIPROPILENE SILENZIOSO

- I nastri adesivi con **supporto in polipropilene silenzioso** di spessore 28 my e massa adesiva **acrilica** garantiscono una buona resistenza al caldo e al freddo oltre essere un collante ecologico
- Sempre disponibili in tre diversi colori (avana, trasparente, bianco)
- **Nastri adesivi a srotolamento silenzioso**

CODICE PPL AVANA	CODICE PPL TRASPARENTE	CODICE PPL BIANCO	ALTEZZA X LUNGHEZZA	SPESSORE	ROTTOLI PER SCATOLA	PREZZO CAD.
B24.APNA0048	B24.APNT0048	-	mm 48 x 66 mt	28 my	36	1,90 €
240.APNA0050	240.APNT0050	240.APNB0050	mm 50 x 66 mt	28 my	36	1,98 €
240.APNA0513	240.APNT0513	240.APNB0513	mm 50 x 132 mt	28 my	36	3,97 €

PVC

PPL

PPL

Silenzioso



- Possibilità di stampa a 1 o 2 colori
- Minimo 144 rotoli

Nastri Ecologici Stampati pagina 54 > Catalogo 2018

NASTRI ADESIVI PERSONALIZZATI

- Una gamma completa di nastri adesivi stampati in PVC, PPL rumoroso con adesivo a solvente 35 my e PPL silenzioso con diciture personalizzate
- Disponibili in colore bianco, avana e trasparente
- **Il modo più economico per farsi pubblicità**

- Quantità minima: **144 pezzi**
- **Disponibili a richiesta in rotoli da 132 mt**

CODICE AVANA	CODICE TRASPARENTE	CODICE BIANCO	DESCRIZIONE ADESIVO	STAMPATO	SPESSORE	COLORI DI STAMPA	PREZZO CAD.*
B24.PVA1S050	B24.PVT1S050	B24.PVB1S050	PVC - mm 50 x 66 mt	STAMPATO	33 my	1	5,41 €
B24.PVA2S050	B24.PVT2S050	B24.PVB2S050	PVC - mm 50 x 66 mt	STAMPATO	33 my	2	5,58 €
B24.PPA1S050	B24.PPT1S050	B24.PPB1S050	PPL RUMOROSO - mm 50 x 66 mt	STAMPATO	35 my	1	4,06 €
B24.PPA2S050	B24.PPT2S050	B24.PPB2S050	PPL RUMOROSO - mm 50 x 66 mt	STAMPATO	35 my	2	4,23 €
B24.PNA1S050	B24.PNT1S050	B24.PNB1S050	PPL SILENZIOSO - mm 50 x 66 mt	STAMPATO	32 my	1	4,19 €
B24.PNA2S050	B24.PNT2S050	B24.PNB2S050	PPL SILENZIOSO - mm 50 x 66 mt	STAMPATO	32 my	2	4,36 €

PREZZI SPECIALI PER QUANTITÀ

* Il prezzo non comprende il costo del cliché • Cliché 1 colore: 120,00 € • Cliché 2 colori: 150,00 € • Per ordine di 360 pezzi, cliché sconto 50%

PVC

PPL
Silenzioso



NASTRI ADESIVI IN PVC E PPL SILENZIOSO STAMPATI "FRAGILE" IN ROSSO

- Nastri adesivi bianco e avana con scritta "FRAGILE" in rosso
- Supporto in PVC e PPL silenzioso con spessore di 33 my
- Rotoli per scatola: 72

NASTRI ADESIVI IN PVC CON SCRITTA "FRAGILE" IN ROSSO

CODICE AVANA	CODICE BIANCO	ALTEZZA X LUNGHEZZA	PREZZO CAD.
240.0APVAFRA	240.0APVBFRA	mm 50 x 66 mt	4,54 €

NASTRI ADESIVI IN PPL SILENZIOSO CON SCRITTA "FRAGILE" IN ROSSO

CODICE AVANA	CODICE BIANCO	ALTEZZA X LUNGHEZZA	PREZZO CAD.
240.0APNAFRA	240.0APNBFRA	mm 50 x 66 mt	3,53 €

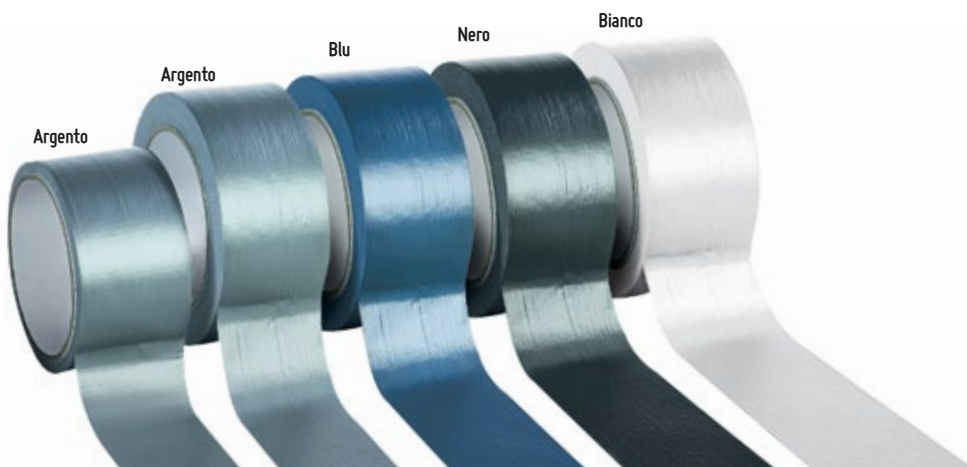

NASTRI ADESIVI TELATI "SILVER TAPE"

- Colori: argento, blu, nero e bianco
- Rinforzati, tramati e molto aderenti
- Resistenti ed impermeabili
- Riparano, rinforzano, uniscono, proteggono

CODICE	COLORI	ALTEZZA X LUNGHEZZA	ROTTOLI PER SCATOLA	PREZZO CAD.
240.0000011	Argento ■	mm 50 x 25 mt	36	4,49 €
240.0000012	Argento ■	mm 50 x 10 mt	36	2,31 €
240.0000014	Blu ■	mm 50 x 25 mt	30	5,46 €
240.0000016	Nero ■	mm 50 x 25 mt	36	5,46 €
240.0000015	Bianco □	mm 50 x 25 mt	30	4,49 €

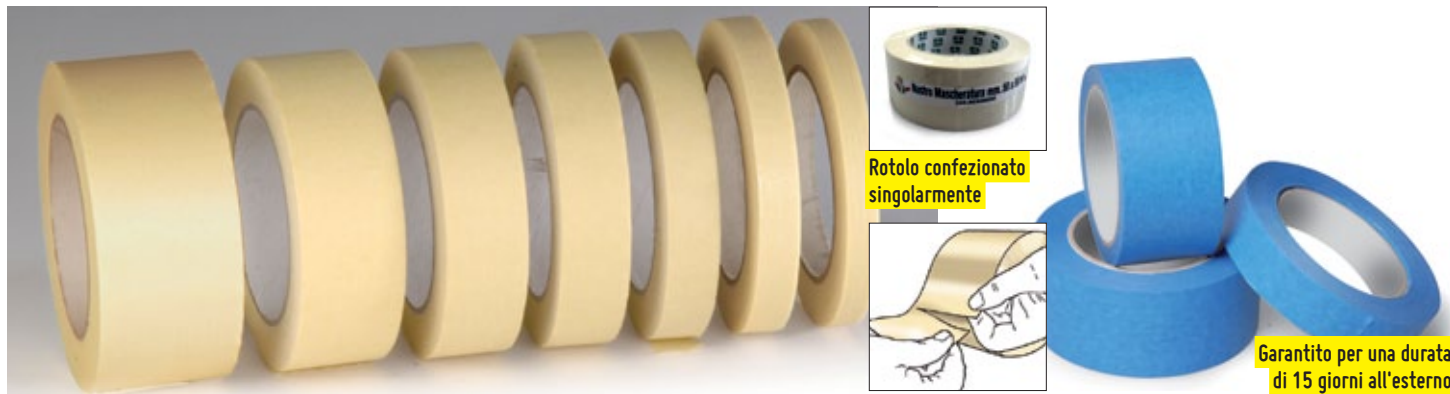
 Rotolo confezionato
singolarmente

 Garantito per una durata
di 15 giorni all'esterno

NASTRI ADESIVI IN CARTA CRESPATA

- Ideali per imballaggio e industria della verniciatura
- Massa adesiva solvente
- Resistenza al calore 60/80 °C
- Non rilasciano residui di colla
- Si può scrivere sul nastro, il nastro si strappa con le dita
- Il nastro in carta colore azzurro è ideale per applicazioni di mascheratura esterna a lungo termine ed è resistente all'esposizione dei raggi UV (resistenza al calore 120°)

CODICE	COLORE	ALTEZZA X LUNGHEZZA	ROTTOLI PER SCATOLA	PREZZO CAD.
240.ACA00015	Giallo	mm 15 x 50 mt	120	1,18 €
D24.ACADF019	Giallo	mm 19 x 50 mt	96	1,51 €
D24.ACADF025	Giallo	mm 25 x 50 mt	72	1,96 €
D24.ACADF030	Giallo	mm 30 x 50 mt	60	2,34 €
D24.ACADF038	Giallo	mm 38 x 50 mt	48	2,93 €
D24.ACADF050	Giallo	mm 50 x 50 mt	36	3,93 €
240.ACABL025	Azzurro	mm 25 x 50 mt	72	6,89 €
240.ACABL050	Azzurro	mm 50 x 50 mt	36	13,77 €



- Possibilità di stampa a 1 o 2 colori
- Minimo 144 rotoli

NASTRO ADESIVO IN CARTA ECOLOGICO

- Nastro adesivo da imballo, ecologico, morbido e resistente. Supporto in carta Kraft colore avana da 70 gr/m² con massa adesiva Hot-melt
- Può essere usato e tagliato a mano o con gli stendinastri (vedi pag. 56)
- Possibilità di stampa a 1 o 2 colori
- Minimo 144 rotoli

 Srotolamento
rumoroso

CODICE	COLORE	ALTEZZA X LUNGHEZZA	ROTTOLI PER SCATOLA	PREZZO CAD.
240.AAEC0050	Avana	50 x 50 mt	18	4,68 €

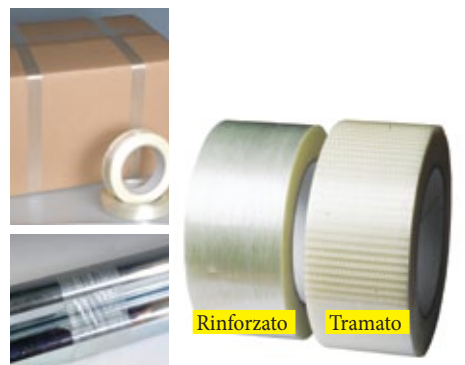

Rinforzato

Tramato

**NASTRI ADESIVI RINFORZATI
NASTRI ADESIVI TRAMATI RINFORZATI**

- Grande potere adesivo e straordinaria resistenza al taglio e alla rottura (28 kg/cm²)
- Sostituiscono/integrano l'impiego di reglette in plastica dove sia richiesta una forte resistenza allo strappo
- Disponibili anche nella versione con fibre di vetro tramate rinforzate ad altissima tenacità

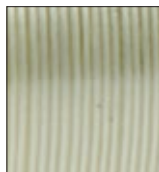
NASTRI ADESIVI RINFORZATI

CODICE	ALTEZZA X LUNGHEZZA	ROTTOLI PER SCATOLA	PREZZO CAD.
240.ARI00012	mm 12 x 50 mt	72	1,64 €
240.ARI00015	mm 15 x 50 mt	120	2,06 €
240.ARI00019	mm 19 x 50 mt	96	2,62 €
240.ARI00025	mm 25 x 50 mt	72	3,44 €
240.ARI00050	mm 50 x 50 mt	36	6,89 €

NASTRI ADESIVI TRAMATI RINFORZATI

CODICE	ALTEZZA X LUNGHEZZA	ROTTOLI PER SCATOLA	PREZZO CAD.
B24.ARIT1950	mm 19 x 50 mt	96	4,25 €
B24.ARIT2550	mm 25 x 50 mt	72	5,62 €
B24.ARIT5050	mm 50 x 50 mt	36	11,17 €

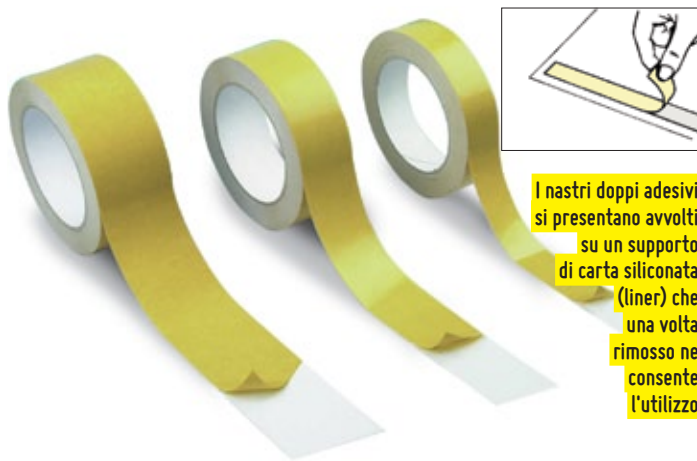

I nastri doppi adesivi si presentano avvolti su un supporto di carta siliconata (liner) che una volta rimosso ne consente l'utilizzo

Biadesivo telato

Per la posa di moquette, settore calzature e accoppiamenti di vario genere che richiedono elevata adesività

NASTRI BI-ADESIVI PER MOQUETTE NASTRI BI-ADESIVI TRASPARENTI NASTRO BI-ADESIVO TELATO

- Adatti per svariati impieghi industriali, applicazione moquette, rivestimenti, accoppiamenti
- **Elevata flessibilità:** ideali per l'industria grafica e cartotecnica
- **Disponibili con supporto in PPL trasparente, bianco e telato in garza di cotone/poliestere**

NASTRO BI-ADESIVO BIANCO PER MOQUETTE

CODICE	ALTEZZA X LUNGHEZZA	ROTOLI PER SCATOLA	PREZZO CAD.
240.ADAM0012	mm 12 x 25 mt	144	2,54 €
240.ADAM0015	mm 15 x 25 mt	120	2,62 €
240.ADAM0019	mm 19 x 25 mt	96	2,95 €
240.ADAM0025	mm 25 x 25 mt	72	3,50 €
240.ADAM0050	mm 50 x 25 mt	36	6,68 €

NASTRO BI-ADESIVO TRASPARENTE

CODICE	ALTEZZA X LUNGHEZZA	ROTOLI PER SCATOLA	PREZZO CAD.
240.ADAT0012	mm 12 x 25 mt	96	2,10 €
240.ADAT0015	mm 15 x 25 mt	78	2,17 €
240.ADAT0019	mm 19 x 25 mt	60	2,63 €
240.ADAT0025	mm 25 x 25 mt	48	3,30 €
240.ADAT0050	mm 50 x 25 mt	24	6,37 €

NASTRO BI-ADESIVO TELATO IN GARZA DI COTONE/POLIESTERE

CODICE	ALTEZZA X LUNGHEZZA	ROTOLI PER SCATOLA	PREZZO CAD.
240.ADAMT050	mm 50 x 25 mt	24	11,80 €

NOVITÀ

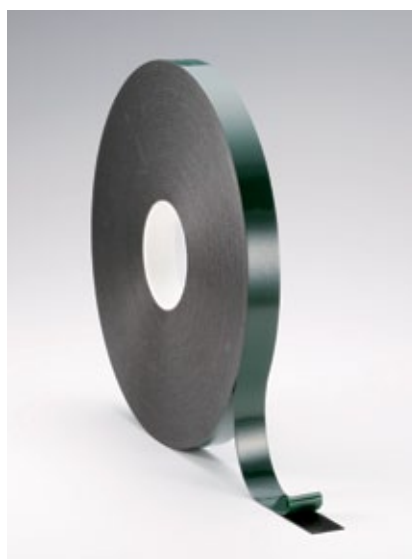

NASTRI BI-ADESIVI IN SCHIUMA NERO

- Nastro biadesivo composto da un supporto in schiuma nera, **spessore 0,80 mm**
- adesivo acrilico in solvente, liner in plastica verde
- **Eccellente resistenza ai raggi UV** e agenti atmosferici
- **Particolarmente indicato per applicazioni esterne, montaggio di profili nel settore automobilistico, pannelli e vetri**
- Ø interno anima 75 mm

Specifico per applicazioni esterne

NASTRO BI-ADESIVO IN SCHIUMA NERO

CODICE	ALTEZZA X LUNGHEZZA	ROTOLI PER SCATOLA	PREZZO CAD.
D24.B2311910	mm 19 x 10 mt	16	2,88 €
D24.B2312510	mm 25 x 10 mt	12	3,78 €

NOVITÀ



NASTRI BI-ADESIVI IN SCHIUMA TRASPARENTE

- Nastro biadesivo composto da un supporto in schiuma acrilica trasparente, **spessore 1 mm**,
- adesivo acrilico in solvente, liner in plastica rosso
- **Altissima adesività**
- **Resistente a solventi, oli, detergenti, umidità e raggi UV**
- **Indicato sia per uso interno che esterno**
- **Ottima capacità di carico e resistenza alle temperature**
- Ø interno anima 75 mm

Ottima resistenza alle temperature

NASTRO BI-ADESIVO IN SCHIUMA TRASPARENTE

CODICE	ALTEZZA X LUNGHEZZA	ROTOLI PER SCATOLA	PREZZO CAD.
D24.B1001905	mm 19 x 5 mt	16	5,22 €
D24.B1002505	mm 25 x 5 mt	12	6,84 €



NASTRI ADESIVI STRAPPING





- Nastro adesivo **arancio**, specifico con supporto in polipropilene
- **Elevatissimo carico di rottura**, ideali per bloccare carichi pallettizzati durante brevi trasferimenti

CODICE	SPESORE	ALTEZZA X LUNGHEZZA	ROTOLI PER SCATOLA	PREZZO CAD.
240.APSA0015	55 my	mm 15 x 66 mt	120	1,60 €
240.APSA0019	55 my	mm 19 x 66 mt	96	2,05 €
240.APSA0025	55 my	mm 25 x 66 mt	72	2,65 €
240.APSA0050	55 my	mm 50 x 66 mt	36	5,29 €



NASTRI ADESIVI E STRISCE ANTISCIVOLO

- Nastro PVC antiscivolo in corindone **grana fine**. Adatto per applicazioni standard. Discreta resistenza al calpestio e buona resistenza agli agenti atmosferici, raggi UV, oli, detersivi e solventi.
- Disponibili in rotolo ed in strisce fustellate hanno un lato adesivo e l'altro antiscivolo
- Ideali per scale e pavimenti
- **Disponibili nei colori: nero, giallo/nero, rosso, blu, giallo, bianco, trasparente**

CODICE	DESCRIZIONE	COLORE	ALTEZZA X LUNGHEZZA	ROTOLE PER SCATOLA	PREZZO CAD.
240.A00NA026	Rotolo	Nero	mm 25 x 20 mt	48	17,47 €
240.A00NA050	Rotolo	Nero	mm 50 x 10 mt	24	17,47 €
240.A00NG025	Rotolo	Giallo/Nero	mm 25 x 20 mt	48	17,02 €
240.A00NG050	Rotolo	Giallo/Nero	mm 50 x 10 mt	24	17,02 €
240.A00NA019	Strisce	Nero	mm 19 x 600 mt	50	35,76 €* * Prezzo riferito a confezione di 50 strisce
240.A00NR025	 Rotolo	Rosso	mm 25 x 18 mt	16	16,90 €
240.A00NR050	 Rotolo	Rosso	mm 50 x 18 mt	8	33,75 €
240.A00NB025	 Rotolo	Blu	mm 25 x 18 mt	16	16,90 €
240.A00NB050	 Rotolo	Blu	mm 50 x 18 mt	8	33,75 €
240.A00NY025	 Rotolo	Giallo	mm 25 x 18 mt	16	16,90 €
240.A00NY050	 Rotolo	Giallo	mm 50 x 18 mt	8	33,75 €
240.A00NW025	 Rotolo	Bianco	mm 25 x 18 mt	16	16,90 €
240.A00NW050	 Rotolo	Bianco	mm 50 x 18 mt	8	33,75 €
240.A00NT025	 Rotolo	Trasparente	mm 25 x 18 mt	16	16,90 €
240.A00NT050	 Rotolo	Trasparente	mm 50 x 18 mt	8	33,75 €

NOVITÀ



ANTISCIVOLO COARSE

- Nastro antiscivolo in corindone **a grana grossa (24 grit)** dotato di adesivo in solvente modificato.
- Ideale per **applicazioni estreme**, l'antiscivolo standard non funzionerebbe a causa dell'accumolo di sporco
- Ottima resistenza al calpestio, agli agenti atmosferici, raggi UV, oli, detersivi e solventi
- **Colore unico nero**

CODICE	DESCRIZIONE	COLORE	ALT. X LUNG.	ROT. PER SCATOLA	PREZZO CAD.
240.AA0NAC25	Rotolo	Nero	mm 25 x 15 mt	16	20,34 €
240.AA0NAC50	Rotolo	Nero	mm 50 x 15 mt	8	40,68 €

NOVITÀ



CONFORMABILE

- Nastro antiscivolo con supporto in alluminio rivestito in **corindone (60 grit)** dotato di adesivo acrilico in solvente modificato.
- Ideale per applicazioni su **superfici irregolari grazie all'alluminio** riesce ad adattarsi in modo molto performante.
- Ottima resistenza al calpestio, agli agenti atmosferici, raggi UV, oli, detersivi e solventi
- **Colore nero**
- **Colore giallo a richiesta**
- **A richiesta in altri formati**

CODICE	DESCRIZIONE	COLORE	ALT. X LUNG.	ROT. PER SCATOLA	PREZZO CAD.
240.AA0ALA25	Rotolo	Nero	mm 25 x 16,5 mt	16	43,20 €
240.AA0ALA50	Rotolo	Nero	mm 50 x 16,5 mt	8	86,40 €

Resiste
da -30° C
a +120° C



Il nastro di alluminio si presenta avvolto con la parte adesiva su un supporto di carta siliconata che una volta rimossa ne consente l'applicazione

NASTRO ADESIVO IN ALLUMINIO

- Nastro adesivo acrilico con **supporto in lamina di alluminio da 35 my**
- Resistente alle variazioni di temperatura, a solventi e diluenti
- Ideale per sigillare, proteggere e riparare
- Particolarmente indicato per gli **impianti di condizionamento e riscaldamento**

CODICE	ALTEZZA X LUNGHEZZA	ROTOLE PER SCATOLA	PREZZO CAD.
240.AL005050	mm 50 x 50 mt	24	18,17 €
240.AL005025	mm 50 x 25 mt	32	9,13 €
240.AL005010	mm 50 x 10 mt	48	3,63 €

NASTRI ADESIVI TELATI PLASTIFICATI

• Fortemente adesivi e resistenti Ideali per sigillatura, rinforzo, riparazioni e assemblaggio

CODICE	COLORE	ALTEZZA X LUNGHEZZA	ROTOLO PER SCATOLA	PREZZO CAD.
240.ATPB3825	 blu	mm 38 x 25 mt	24	14,21 €
240.ATPG3825	 giallo	mm 38 x 25 mt	24	14,21 €
240.ATPN3825	 nero	mm 38 x 25 mt	24	14,21 €
240.ATPR3825	 rosso	mm 38 x 25 mt	24	14,21 €
240.ATPV3825	 verde	mm 38 x 25 mt	24	14,21 €
240.ATEB5025	 blu	mm 50 x 25 mt	16	17,08 €
240.ATEG5025	 giallo	mm 50 x 25 mt	16	17,08 €
240.ATEN5025	 nero	mm 50 x 25 mt	16	17,08 €
240.ATER5025	 rosso	mm 50 x 25 mt	16	17,08 €
240.ATEV5025	 verde	mm 50 x 25 mt	16	17,08 €



NASTRI ISOLANTI PER USO ELETTRICO

• I nastri in PVC autoestinguenti sono ideali per l'isolamento di cavi, cablaggi e fasciature nell'industria elettrica ed automobilistica. Rotoli imballati singolarmente

CODICE BIANCO	CODICE NERO	ALTEZZA X LUNGHEZZA	ROTOLO PER SCATOLA	PREZZO CAD.
D24.ASBI1510	D24.ASNE1510	mm 15 x 10 mt	240	0,64 €
D24.ASBI1910	D24.ASNE1910	mm 19 x 10 mt	192	0,73 €
D24.ASBI1525	D24.ASNE1525	mm 15 x 25 mt	120	1,21 €
D24.ASBI1925	D24.ASNE1925	mm 19 x 25 mt	96	1,57 €
D24.ASBI2525	D24.ASNE2525	mm 25 x 25 mt	72	2,06 €
-	240.AIS00050	mm 50 x 25 mt	36	3,73 €



NASTRO ADESIVO E ETICHETTE ANTIEFFRAZIONE "SECURITY"

- Modello: **Security Tape**
 - Codice: **240.00000006**
 - Misure: mm 50 x 50 mt
 - Scatola da: **36 pezzi**
 - **PREZZO: 21,92 €**
- Modello: **Security Etichette**
 - Codice: **240.00000007**
 - Misure: mm 188 x 36
 - Rotolo: **100 etichette**
 - Scatola da: **12 rotoli da 100 etichette**
 - **PREZZO: 50,40 € a rotolo**

- **Nastro adesivo e etichette** con supporto in poliestere siliconato (spessore 23 My) adesivo Hot Melt con testo di sicurezza non visibile fino alla rimozione del nastro
- Colore: rosso
- Agisce con due diversi livelli di sicurezza
- **La superficie superiore è siliconata, impedisce l'adesione e la sovrapposizione di altri nastri adesivi**
- Se il nastro Security Tape viene staccato dal cartone la **scritta multilingue "OPENED FRAUD VOID"**, fino ad ora invisibile, resta impressa in modo indelebile sulla scatola evidenziando la manomissione della spedizione

Security Tape

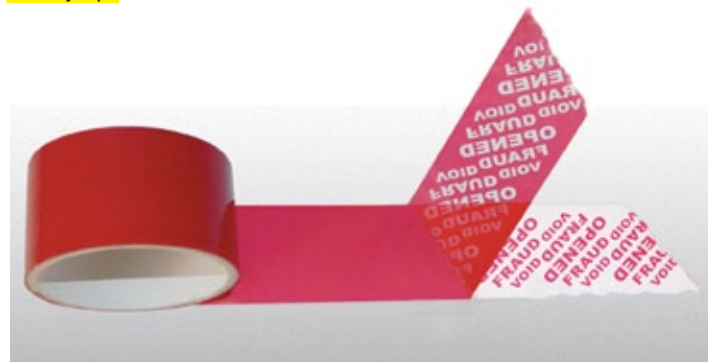

Security Etichette



Security Tape



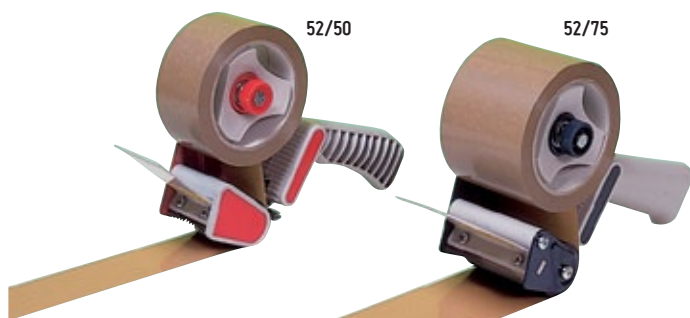

STENDINASTRI S2/50 - S2/75

- Modello: S2/50
- Codice: 240.STENS2PP
- PREZZO: 12,50 €

• Per nastri adesivi in PVC e polipropilene di altezza sino a **50 mm**. Dotati di **frizione regolabile**

- Modello: S2/75
- Codice: 240.STENS276
- PREZZO: 26,50 €

• Per nastri adesivi in PVC e polipropilene di altezza sino a **75 mm**. Dotati di **frizione regolabile**



STENDINASTRO S 626

- Modello: S 626
- Codice: 240.STEN0100
- PREZZO: 15,50 €

• Per nastri adesivi in PVC e polipropilene di altezza sino a **50 mm** e lunghezza **66/132 mt.** Dotati di **frizione regolabile**

• Protezione "antifortunistica" della lama di taglio



STENDINASTRO S7

- Modello: S7
- Codice: 240.STEN0070
- PREZZO: 21,60 €

• Per nastri adesivi in PVC e polipropilene di altezza sino a **50 mm** e lunghezza **66/132 mt.** Dotati di **frizione regolabile**

• **Innovativo sistema di srotolamento** che **elimina la rumorosità** dei nastri in polipropilene

Srotolamento silenzioso



H5

DISTRIBUTORI DA BANCO H5 - MAJOR

- Modello: H5
- Codice: 25C.DIST00H5
- PREZZO: 29,90 €

• Distributore da banco **con morsetto** per nastri adesivi di altezza sino a **50 mm**



MAJOR

Imballo in scatola di cartone

- Modello: MAJOR
- Codice: 25C.DIST00H3
- PREZZO: 48,20 €

• Distributore da banco in **acciaio molto pesante** con fondo gommato che garantisce stabilità anche con nastri adesivi larghi sino a **50 mm**

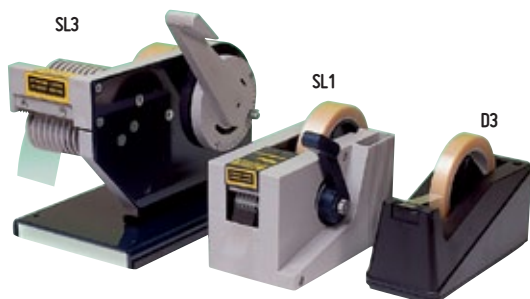

DISTRIBUTORI DA BANCO SL3 - SL1 - D3

- Modello: SL3
- Codice: 25C.DIST0SL3
- PREZZO: 242,00 €

• A leva con dispositivo di regolazione della lunghezza del nastro di altezza **da 15 a 75 mm**

- Modello: SL1
- Codice: 25C.DIST0SL1
- PREZZO: 114,80 €

• A leva con dispositivo di regolazione della lunghezza del nastro di altezza **da 9 a 25 mm**

- Modello: D3
- Codice: 25C.DIST0D3
- PREZZO: 10,30 €

• Per nastri adesivi con altezza **da 9 a 25 mm**



SIGILLATRICE A NASTRO ADESIVO ECO 2

• Da banco, pratiche ed economiche, introducendo il collo del sacchetto nell'apposita fessura, grazie ad una leggera pressione, il nastro adesivo viene attorcigliato e tagliato senza sprechi

- Modello: ECO 2
- Codice: 23C.SAC0ECO2
- PREZZO: 27,00 €

• Per piccoli sacchetti. Utilizza nastri adesivi di altezza (mm): **9 - 12** (pag. 49 - 50)

ECO 2

Imballo in scatola di cartone

ampere TRAFFIC PAINT



TRACCIALINEE

- Modello: **TRACCIALINEE**
- Codice: **44T.00001010**
- **PREZZO: 181,10 €**

- Per realizzare parcheggi, zone di sicurezza e di stoccaggio, delimitazione posti di lavoro, ecc... con **larghezza linee di marcatura regolabile da 50 a 100 mm**
- **4 ruote direzionali** per ottenere linee stabili e diritte
- **Il traccialinee viene fornito completo di: freccia regolabile** di riferimento per la direzione, **tracciatore con cordino** e contenitore di polvere per la premarcatura, **3 bombolette spray** (colori a richiesta), "Side striper", accessorio regolabile per la tracciatura laterale a filo parete
- **Per le bombolette utilizzate: vedi tabella sotto**



BOMBOLETTE VERNICE SPRAY PER TRACCIALINEE



- **Contenuto: 500 gr ca.**
- Speciale per traffico intenso, resistente all'usura causata dalle ruote di automezzi, carrelli elevatori e dalle intemperie. Non contiene piombo e CFC e preserva lo strato dell'ozono. Autonomia singola bomboletta: 50 mt ca.
- Per una maggiore durata e pulizia della vernice **Traffic** è consigliato l'utilizzo del **Traffic Tape Protector (NOVITÀ)**. Trasparente, si applica sulla vernice asciutta

CODICE	COLORE	BOMBOLETTE PER SCATOLA	PREZZO CAD.
44T.000010BI	Bianco <input type="checkbox"/>	12	25,40 €
44T.000010BL	Blu <input type="checkbox"/>	12	25,40 €
44T.000010GI	Giallo <input type="checkbox"/>	12	25,40 €
44T.000010GR	Grigio <input type="checkbox"/>	12	25,40 €
44T.000010NE	Nero <input type="checkbox"/>	12	25,40 €
44T.000010RS	Rosso <input type="checkbox"/>	12	25,40 €
44T.000010VE	Verde <input type="checkbox"/>	12	25,40 €

CODICE	MODELLO	BOMBOLETTE PER SCATOLA	PREZZO CAD.
44T.00000100	Traffic paint protector	12	19,60 €

DIME PER TRACCIALINEE

- Facili da utilizzare per una segnaletica perfetta
- In cartone rinforzato di eccellente qualità, riutilizzabile
- Si utilizza con le bombolette di vernice TRAFFIC, a mano o con asta traccialinee

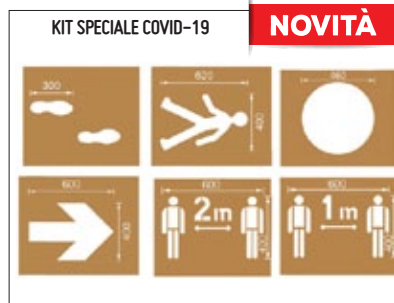
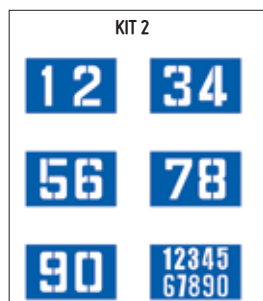

NOVITÀ









CODICE	MODELLO	PREZZO KIT
44T.00001400	KIT 1	203,80 €
44T.00001500	KIT 2	203,80 €
44T.00001600	KIT 3	203,80 €
44T.00001900	KIT INDUSTRIE	203,80 €
44T.00001850	KIT ZEBRA	203,80 €
44T.00001860	KIT COVID-19	247,00 €



TRACCIATORE DA CANTIERE "TRIG A CAP"

- Vernice non nociva e non irritante
- A base solvente
- Disponibile in 7 colori
- Marcatura netta e asciugatura rapida
- Adatto per tutti i tipi di suolo
- Elevata luminosità della vernice fluorescente

CODICE	COLORE	BOMBOLETTE PER SCATOLA	PREZZO CAD.
44T.00005010	Blu 	12	8,12 €
44T.00005020	Rosso Ciliegia 	12	8,12 €
44T.00005030	Rosso Fluo 	12	8,12 €
44T.00005040	Arancione 	12	8,12 €
44T.00005050	Giallo Fluo 	12	8,12 €
44T.00005060	Verde 	12	8,12 €
44T.00005070	Bianco 	12	8,12 €

BOMBOLETTA ZINCANTE AMPERE

- Protegge da corrosione e ossidazione
- Grande resistenza meccanica grazie a un'eccezionale aderenza al metallo
- Applicazione omogenea: non cola
- Potere coprente: 2 m² circa
- Assicura un'eccezionale protezione catodica, purezza del pigmento di Zinco al 98%



CODICE	FINITURA	CAPACITÀ	BOMBOLETTE PER SCATOLA	PREZZO CAD.
44T.00000133	Zincante brillante	400 ml	12	7,48 €
44T.00000130	Zincante lucido	500 ml	12	10,45 €
44T.00000132	Zincante superlucido	500 ml	12	11,11 €
44T.00000131	Zincante opaco	500 ml	12	12,21 €

BOMBOLETTA SPRAY INOX HARDINOX®

- Modello: Finitura INOX
- Codice: 44T.00000110
- **PREZZO: 20,13 €**
- Composto da pigmenti inox 316L "qualità marina"
- Protegge dalla corrosione grazie alla sua formula a base d'acciaio inossidabile
- Protegge dalle intemperie e dal sole
- Resiste all'abrasione
- Aspetto: satinato
- Potere coprente 2 m² circa
- Utilizzabile su assemblaggi metallici esposti alle intemperie, costruzioni meccaniche e pezzi di fonderie.
- Scatola da 12 bombolette da 500 ml



ASFALTO A FREDDO

- Modello: Asfalto a freddo
- Codice: 44T.ASFALF25
- **PREZZO: 78,00 €**

- Asfalto bituminoso a freddo, pronto all'uso, applicabile senza primer per la riparazione di buchi e solchi nel manto stradale
- Processo di applicazione facile e veloce:
 - PULIRE - APPLICARE - COMPATTARE - CIRCOLARE
- Imballato in fusti da 25 kg
- Resiste ai cicli di gelo e disgelo e all'utilizzo del sale per disgelo stradale
- Si asciuga rapidamente, è possibile circolare subito dopo la riparazione. Non aderisce agli pneumatici delle automobili
- Può essere posato a temperature sottozero o in condizioni di umidità





NASTRO ADESIVO SEGNALETICO

- Supporto in pvc di alto spessore. Forte adesività, autoestinguente
- Adatto per delimitare aree interne, scaffalature, scale, ecc...
- Rotoli per scatola: 36
- Disponibili nei colori: bianco, nero, azzurro, giallo, rosso e bianco/rosso, giallo/nero

CODICE	COLORE	ALTEZZA X LUNGHEZZA	PREZZO CAD.
440.0000006	bianco/rosso	mm 50 x 33 mt	12,01 €
440.0000007	nero/giallo	mm 50 x 33 mt	12,01 €
440.0000000	bianco	mm 50 x 33 mt	8,78 €
440.0000001	verde	mm 50 x 33 mt	8,78 €
440.0000002	nero	mm 50 x 33 mt	8,78 €
440.0000003	azzurro	mm 50 x 33 mt	8,78 €
440.0000004	giallo	mm 50 x 33 mt	8,78 €
440.0000005	rosso	mm 50 x 33 mt	8,78 €



NASTRO SEGNALETICO

- In polietilene
- Stampa bifacciale
- Economico e riutilizzabile
- Imballo singolo in scatola dispenser
- Rotoli per scatola: 36

CODICE	COLORE	ALTEZZA X LUNGHEZZA	PREZZO CAD.
440.AB000200	bianco/rosso	mm 70 x 200 mt	4,74 €
440.AB000201	nero/giallo	mm 70 x 200 mt	4,74 €



NASTRO SEGNALETICO RIFRANGENTE

- Supporto in PELD bassa densità, adatto per delimitare e circoscrivere zone pericolose di qualsiasi tipo non solo di giorno ma anche di notte ed in modo particolare in situazioni di scarsa e precaria visibilità grazie ad una caratteristica che li rende unici: la retroriflettenza
- Distanza tra una banda di rifrangenza e l'altra 900 mm
- Imballo in scatola dispenser
- Rotoli per scatola: 24

CODICE	COLORE	ALTEZZA X LUNGHEZZA	PREZZO CAD.
440.AB000100	bianco/rosso	mm 70 x 100 mt	16,75 €



ELIMINA CODE

- Modello: **Kit Elimina Code**
- Codice: **X93.PKITELIM**
- **PREZZO: 559,00 €**

- Kit composto da:
 - Display a 2 cifre (A)
 - Radiocomando (B)
 - Distributore a chiocciola per biglietti (C) colore rosso
 - Piantana di metallo (D)
 - Rotolo da 2.000 etichette a strappo (E)

NOVITÀ



Possibilità di personalizzazione

TRANSENNE

- Delimitare e segnalare efficacemente
- Semplicità d'impiego, personalizzabili
- Rispondono alle normative
- Lunga durata, trasportabili e pronte all'uso

CODICE	ARTICOLO	COLORE	NUMERO MODULI	ALTEZZA X LARGHEZZA SINGOLO MODULO	PREZZO CAD.
44T.TSW0003M	SAFE WORK	bianco/rosso	3	cm 95 x 100	435,00 €
44T.TSI0003M	SAFE INDUSTRY	nero/giallo	3	cm 95 x 100	435,00 €
44T.TSW0005M	SAFE WORK	bianco/rosso	3	cm 95 x 50	379,00 €
44T.TSI0005M	SAFE INDUSTRY	nero/giallo	3	cm 95 x 50	379,00 €



COLONNA SEGNALETICA CON BASE

- Modello: **Colonna con base**
- Codice: **44B.B120702A**
- **PREZZO: 13,10 €**

- Colonna con base in plastica
- Dotato di cappuccio CBS
- Riempibile con acqua o sabbia
- Colore: rosso/bianco
- **Altezza: 90 cm**
- **Ø tubo: 45 mm**
- Confezione: 10 pezzi



PALETTO PARAPEDONALE IN FERRO DA MURARE

- Modello: **PPS**
- Codice: **44B.P0000PPS**
- **PREZZO: 48,00 €**

- Verniciato rosso con 2 fasce rifrangenti, robusti e resistenti
- Adatti per la delimitazione di aree sia interne che esterne
- **Da murare**
- È dotato nella parte superiore di due anelli per l'aggancio di catene segnaletiche
- **Altezza: 120 cm**
- **Ø tubo: 50 mm**
- **A richiesta altre dimensioni**

A richiesta: disponibile anche colore giallo/nero



CATENE IN PLASTICA SEGNALETICHE

- Modello: **Catene in plastica CPL05**
- Codice: **44B.C120302A**
- Lunghezza: **25 mt**
- Sezione anello: **Ø 6 mm**
- Confezione: 10 pezzi
- **PREZZO: 42,10 €**

- Modello: **Catene in plastica CPL08**
- Codice: **44B.C121102A**
- Lunghezza: **25 mt**
- Sezione anello: **Ø 8 mm**
- Confezione: 4 pezzi
- **PREZZO: 58,00 €**

- Catene in plastica da delimitazione
- Costruite senza saldature, resistenti alle intemperie
- Leggere, lavabili e galleggianti



ANELLI DI GIUNZIONE PER CATENE SEGNALETICHE

- Modello: **Anelli AN 6**
- Codice: **44B.A120502B**
- Sezione anello: **Ø 5 mm**
- **PREZZO: 18,00 €**

- Modello: **Anelli AN 8**
- Codice: **44B.A120802B**
- Sezione anello: **Ø 8 mm**
- **PREZZO: 23,00 €**

- Anelli di giunzione per catena
- Costruiti in resistente polietilene
- Colore: rosso e bianco
- Confezione: 50 pezzi

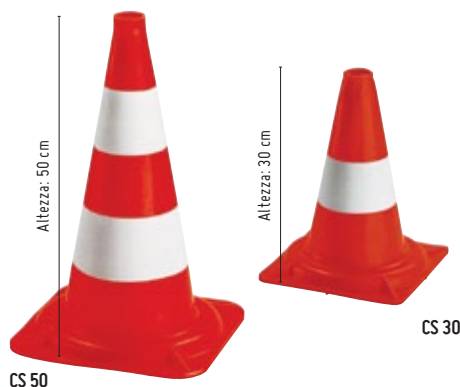

CONI SEGNALETICI BIANCO/ARANCIONE

- Modello: **Cono segnaletico bianco/arancione CS 30**
- Codice: **44B.N126402A**
- Base x altezza (cm): **23 x 23 x 30**
- **PREZZO: 6,50 €**

- Modello: **Cono segnaletico bianco/arancione CS 50**
- Codice: **44B.N126802A**
- Base x altezza (cm): **30 x 30 x 50**
- **PREZZO: 11,50 €**

- Coni segnaletici in poliestere duro
- Arancione, con banda/bande bianche verniciate
- Confezione: 10 pezzi



COLONNE DI DELIMITAZIONE SPAZIO

- Colonna per delimitazione spazio, **altezza 90 cm**, disponibile in 2 versioni: satinata nera e cromata
- Completa di nastro lungo 200 cm e alto 48 mm, disponibile in tre colori: nero, rosso e blu
- Sono inoltre disponibili: **attacco a parete** per nastro completo di nastro disponibile in tre colori: nero, rosso e blu e **portacartello formato A4** in acciaio con attacco a colonna, disponibile nelle versioni orizzontale e verticale



CODICE	MODELLO	DESCRIZIONE	COLORE NASTRO	PREZZO CAD.
44C.OON280NE	N 280 NE	Colonnina satinata nera	nero ■	113,90 €
44C.OON280RO	N 280 RO	Colonnina satinata nera	rosso ■	113,90 €
44C.OON280BL	N 208 BL	Colonnina satinata nera	blu ■	113,90 €
44C.OCR480NE	N 480 NE	Colonnina cromata	nero ■	128,40 €
44C.OCR480RO	N 480 RO	Colonnina cromata	rosso ■	128,40 €
44C.OCR480BL	N 480 BL	Colonnina cromata	blu ■	128,40 €
44C.AOM300NE	M300 NE	Attacco a parete con nastro	nero ■	86,20 €
44C.AOM300RO	M300 RO	Attacco a parete con nastro	rosso ■	86,20 €
44C.AOM300BL	M300 BL	Attacco a parete con nastro	blu ■	86,20 €
44C.AOM2000	M200	Portacartello A4 orizzontale	-	119,20 €
44C.AOM200V	M20V	Portacartello A4 verticale	-	119,20 €
44C.AO00M100	M100	Attacco a parete	-	7,40 €

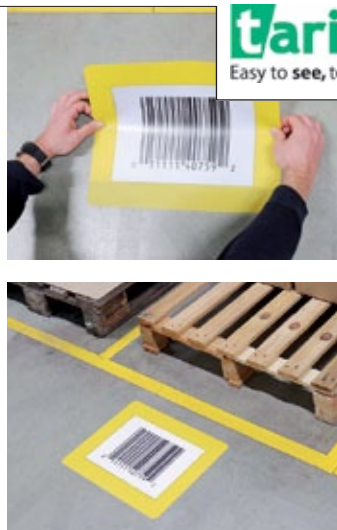

tarifold
Easy to see, to file, to find

A richiesta altri colori e forme



BUSTE ADESIVE PER PAVIMENTO CON CORNICE IN FORMATO A4

- Cornice adesiva in PVC antiscivolo. 4 Strisce adesive permanenti
- Finestra per documenti in **formato A4**. Solo per uso singolo
- Formato (mm): 401 x 314 (h)
- Adesivo extra forte
- PVC ad alta resistenza adatto al passaggio di pedoni e macchine
- Resistenza antiscivolo R9 secondo DIN 51130
- Il documento, sigillato ermeticamente al pavimento, è protetto dall'usura
- Il telaio è impermeabile e resistente ai prodotti per la pulizia

BUSTE ADESIVE CON CORNICE A PAVIMENTO

CODICE	FORMATO	COLORE	CONFEZIONE	PREZZO CONF.
93T.B197624	A4	Giallo	10 cornici	151,00 €



STRISCIA DI MARCATURA PER PAVIMENTO MM 200 x 50

- Applicazione efficace e veloce
- PVC resistente all'usura, al traffico pedonale e a quello di macchine in movimento
- Lavabile: resistente all'acqua e ai prodotti per la pulizia
- Colore giallo (altri colori a richiesta)

STRISCIA DI MARCATURA DEL PAVIMENTO

CODICE	FORMATO	COLORE	CONFEZIONE	PREZZO CONF.
X97.0B197104	mm 200 x 50	Giallo	10 strisce	28,80 €

NOVITÀ



Leggio a muro standard



Leggio a muro magnetico

LEGGIO A MURO STANDARD E MAGNETICO

1) Standard

- Leggio a muro con **supporto in metallo** con angoli in plastica che permettono di inclinare il leggio per facilitare la lettura
- Completo di 10 buste in PVC (colori assortiti) con apertura superiore e bordo rinforzato e 5 cavalierini da 50 mm
- Ampliabile all'infinito

2) Magnetico

- Leggio a muro con **supporto magnetico** che permette di fissare il leggio ad ogni superficie metallica
- Completo di 5 buste in PVC (colori assortiti) con apertura superiore e bordo rinforzato e 5 cavalierini da 50 mm
- Ampliabile all'infinito

CODICE	FORMATO	SUPPORTO	PREZZO CAD.
93T.B414109	A4 Standard	A muro	91,00 €
93T.B413109	A3 Standard	A muro	138,60 €
93T.B416159	A4 Magnetico	Magnetico	105,20 €

BUSTE DI RICAMBIO

- Buste di ricambio per ogni leggio
- Confezione da 10 buste, colori assortiti

CODICE	FORMATO	PREZZO CAD.
93T.B1140AS	A4	65,00 €
93T.B11300AS	A3	98,30 €

A richiesta: 10 buste dello stesso colore



Cornici MAG con retro adesivo o magnetico e chiusura a cornice magnetica



MAG "Safety" con retro adesivo



MAG "Safety" con retro magnetico

CORNICI PER AFFISSIONE MAG

Con retro adesivo

- Cornice A4 in PVC antiriflesso, originale ed elegante, con angoli arrotondati e chiusura magnetica lato superiore

Con retro magnetico

- Cornice A4 in PVC antiriflesso, dotata di retro magnetico, con angoli arrotondati e chiusura magnetica lato superiore

CORNICE MAG CON RETRO ADESIVO

CODICE	FORMATO	CONFEZIONE	PREZZO CAD.
93T.B194957	A4 bordo nero	2 cornici	27,90 €
93T.B194973	A4 bordo bianco-rosso	2 cornici	38,80 €
93T.B194974	A4 bordo giallo-nero	2 cornici	38,80 €

CORNICE MAG CON RETRO MAGNETICO

CODICE	FORMATO	CONFEZIONE	PREZZO CAD.
93T.B194907	A4 bordo nero	2 cornici	47,90 €
93T.B194923	A4 bordo bianco-rosso	2 cornici	55,00 €
93T.B194924	A4 bordo giallo-nero	2 cornici	55,00 €

DIVIETO



131



1430



1318



140

PERICOLO



141



251



293



2312

OBBLIGO



331



333



334



335



337



352

SALVATAGGIO



401



402



403

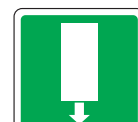

404



435

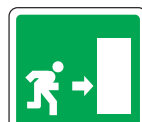

436



437

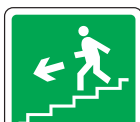

438



439



453



533



569

ANTINCENDIO



5322/F



538

PROPRIETÀ PRIVATA



DIVIETO
DI SOSTA

900



PASSO CARRABILE
LASCIARE
LIBERO IL
PASSAGGIO

902



RISERVATO
AI CLIENTI

906



PASSO
CARRABILE

931



ATTENZIONE!
AREA SOTTOPOSTA
A VIDEOSORVEGLIANZA
PER
RAGIONI DI SICUREZZA
NEL RISPETTO DELLA LEGGE
SULLA PRIVACY 475/96

955

CAVALLETTO PUL

- Robusto cavalletto in MOLEN, bifacciale, richiudibile.
- Alta versatilità: il messaggio può essere facilmente sostituito secondo necessità



PUL/01



PUL/03



PUL/04



A RICHIESTA:
AMPIA GAMMA
DI CARTELLI
DI ALTRE MISURE
E ADESIVI

SEGNALI DI DIVIETO

CODICE	MODELLO	DESCRIZIONE	VISIBILITÀ	BASE	ALTEZZA	PREZZO CAD.
44A.0000131A	131	VIETATO FUMARE	4 mt	333 mm	125 mm	4,16 €
44A.0001430A	1430	VIETATO FUMARE CON DECRETO LEGGE	4 mt	333 mm	125 mm	4,28 €
44A.0001318A	1318	VIETATO L'ACCESSO AL PERSONALE NON AUTORIZZATO	4 mt	333 mm	125 mm	4,16 €
44A.0000140A	140	VIETATO L'INGRESSO	4 mt	333 mm	125 mm	4,16 €
44A.0000141A	141	VIETATO L'INGRESSO AI NON ADDETTI	4 mt	333 mm	125 mm	4,16 €

SEGNALI DI PERICOLO

CODICE	MODELLO	DESCRIZIONE	VISIBILITÀ	BASE	ALTEZZA	PREZZO CAD.
44A.0000251A	251	PERICOLO CORRENTE ELETTRICA	4 mt	333 mm	125 mm	4,05 €
44A.0000293A	293	PERICOLO	4 mt	333 mm	125 mm	4,05 €
44A.0002312A	2312	MACCHINE IN MOVIMENTO	4 mt	333 mm	125 mm	4,05 €

SEGNALI DI OBBLIGO

CODICE	MODELLO	DESCRIZIONE	VISIBILITÀ	BASE	ALTEZZA	PREZZO CAD.
44A.0000331A	331	È OBBLIGATORIO USARE OCCHIALI O SCHERMO	4 mt	333 mm	125 mm	3,93 €
44A.0000333A	333	È OBBLIGATORIO USARE L'ELMETTO	4 mt	333 mm	125 mm	4,05 €
44A.0000334A	334	È OBBLIGATORIO PROTEGGERE L'UDITO	4 mt	333 mm	125 mm	3,93 €
44A.0000335A	335	È OBBLIGATORIO USARE LA MASCHERA	4 mt	333 mm	125 mm	3,93 €
44A.0000337A	337	È OBBLIGATORIO USARE I GUANTI	4 mt	333 mm	125 mm	4,05 €
44A.0000352B	352	È OBBLIGATORIO USARE I MEZZI DI PROTEZIONE PERSONALE IN DOTAZIONE A CIASCUNO	12 mt	500 mm	330 mm	12,71 €

SEGNALI DI SALVATAGGIO

CODICE	MODELLO	DESCRIZIONE	VISIBILITÀ	BASE	ALTEZZA	PREZZO CAD.
44A.0000401A	401	USCITA DI SICUREZZA	6 mt	160 mm	160 mm	3,00 €
44A.0000402A	402	USCITA DI SICUREZZA A SX	6 mt	160 mm	160 mm	3,10 €
44A.0000403A	403	USCITA DI SICUREZZA A DX	6 mt	160 mm	160 mm	3,00 €
44A.0000404A	404	USCITA DI SICUREZZA	6 mt	160 mm	160 mm	3,00 €
44A.0000435F	435	USCITA DI SICUREZZA A SX	10 mt	250 mm	310 mm	5,20 €
44A.0000436F	436	USCITA DI SICUREZZA A DX	10 mt	250 mm	310 mm	5,20 €
44A.0000437F	437	USCITA DI SICUREZZA	10 mt	250 mm	310 mm	5,20 €
44A.0000438F	438	SCALA DI EMERGENZA A SX	10 mt	250 mm	310 mm	5,20 €
44A.0000439F	439	SCALA DI EMERGENZA A DX	10 mt	250 mm	310 mm	5,20 €
44A.0004531B	453	PUNTO DI RACCOLTA	16 mt	400 mm	500 mm	16,86 €

SEGNALI DI ANTINCENDIO

CODICE	MODELLO	DESCRIZIONE	VISIBILITÀ	BASE	ALTEZZA	PREZZO CAD.
44A.0000533F	533	ESTINTORE	10 mt	250 mm	310 mm	5,20 €
44A.0000569F	569	ESTINTORE N.	10 mt	250 mm	310 mm	5,20 €
44A.0005322F	5322/F	ALLARME ANTINCENDIO	10 mt	250 mm	310 mm	5,20 €
44A.0000538F	538	ARRESTO D'EMERGENZA	10 mt	250 mm	310 mm	5,20 €

SEGNALI DI PROPRIETÀ PRIVATA

CODICE	MODELLO	DESCRIZIONE	VISIBILITÀ	BASE	ALTEZZA	PREZZO CAD.
44A.0000900A	900	DIVIETO DI SOSTA	-	200 mm	300 mm	6,70 €
44A.0000902B	902	PASSO CARRABILE - LASCIARE LIBERO IL PASSAGGIO	-	330 mm	500 mm	13,09 €
44A.0000906A	906	RISERVATO AI CLIENTI	-	200 mm	300 mm	6,70 €
44A.0000931A	931	PASSO CARRABILE	-	200 mm	300 mm	6,70 €
44A.0000955A	955	AREA SOTTOPOSTA A VIDEOSORVEGLIANZA PER RAGIONI DI SICUREZZA	-	200 mm	300 mm	6,70 €

CAVALLETTO PUL E ACCESSORI

CODICE	MODELLO	DESCRIZIONE	BASE	ALTEZZA	LARGH. CHIUSO/APERTO	PREZZO CAD.
44A.0000PUL	PUL	Cavalletto	300 mm	600 mm	mm 30 x 380	23,40 €
44A.000PUL01	PUL/01	PAVIMENTO BAGNATO/WET FLOOR	210 mm	297 mm	-	7,85 €
44A.000PUL03	PUL/03	LAVORI IN CORSO/MEN AT WORK	210 mm	297 mm	-	7,85 €
44A.000PUL04	PUL/04	DIVIETO DI ACCESSO/NO ENTRY	210 mm	297 mm	-	7,85 €

ESPOSITORE EXPO 10

- Modello: **Espositore Expo 10**
- Codice: **44A.0EXPO10A**
- **PREZZO: 2.253,00 €**

- Espositore girevole contenente **66 modelli** di cartelli segnaletici differenti imbustati singolarmente

Tutti i cartelli in alluminio possono essere personalizzabili

- Contenuto: **330 cartelli, 5 per tipologia**
- 15 tipi di cartelli **PROPRIETÀ PRIVATA**
- 9 tipi di cartelli **DIVIETO**
- 5 tipi di cartelli **SEGNALI SALVATAGGIO**
- 4 tipi di cartelli **SEGNALI ANTINCENDIO**
- 16 tipi di cartelli **INFORMAZIONI** adesivi
- 9 tipi cartelli **PERICOLO**
- 4 tipi cartelli **OBBLIGO**
- 4 tipi cartelli informazioni **GENERICHE**
- Dimensioni espositore (mm):
580 x 580 x 1.850 (h)





POLIETILENE A BOLLE ROTOLO STANDARD E MINIROTOLO

- Polietilene a bolle d'aria
- Bolla d'aria standard: Ø 10 mm spessore: 4 mm
- **Rotolo Standard da 115 gr/m²**
- **Minirotolo da 45 gr/m²**
- Altezze disponibili: 100 - 120 - 150 - 200 cm

POLIETILENE A BOLLE JUMBO

- Polietilene a bolle d'aria Jumbo
- Bolla d'aria Jumbo: Ø 25 mm spessore: 8 mm
- Rotolo da 160 gr/m²
- Altezze disponibili: 100 cm

POLIBOLL STANDARD E JUMBO

CODICE	DESCRIZIONE	H BOBINA	ROTOLO	ROTOLO CA.	PREZZO AL KG
210.00BOLL10	Poliboll h 100 cm	100 cm	20 kg ca.	175 mt ca.	8,53 €
210.00BOLL12	Poliboll h 120 cm	120 cm	30 kg ca.	215 mt ca.	8,53 €
210.00BOLL15	Poliboll h 150 cm	150 cm	32 kg ca.	185 mt ca.	8,53 €
210.00BOLL20	Poliboll h 200 cm	200 cm	27 kg ca.	120 mt ca.	8,53 €
210.00BOLL20	Bolla Jumbo	100 cm	13 kg ca.	75 mt ca.	14,90 €

MINIROTOLO POLIBOLL

CODICE	DESCRIZIONE	H BOBINA	ROTOLO CA.	LUNGHEZZA	PREZZO CAD.
BRL.000000R0	Minirotolo PB 10	100 cm	10 m ² ca.	10 mt ca.	13,00 €
BRL.000000RP	Minirotolo PB 35	100 cm	35 m ² ca.	35 mt ca.	42,80 €

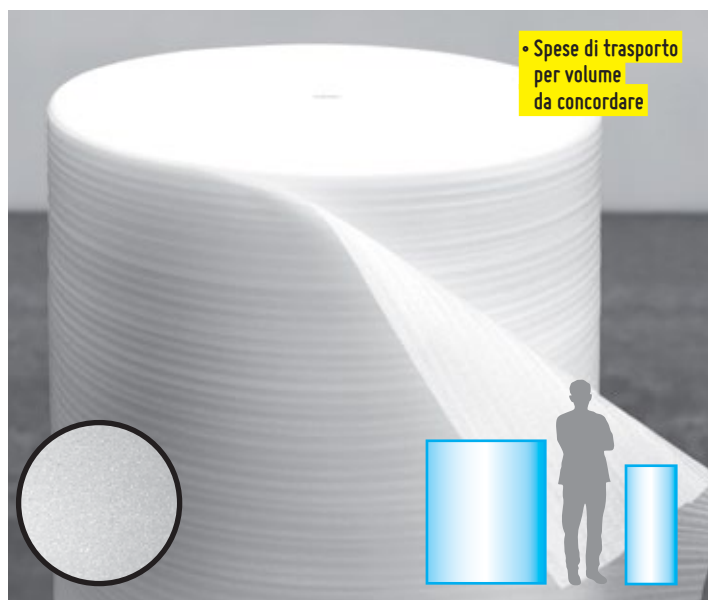

MULTICELL (FOAM) ROTOLO STANDARD E MINIROTOLO

- Schiuma di polietilene Densità: 20 kg/m³
- Antigraffio, resistente, impermeabile, atossico
- **Rotolo Standard** con spessore di 1 - 1,5 - 2 mm
- Altezza disponibile: 120 cm

MULTICELL STANDARD

CODICE	DESCRIZIONE	SPESORE	H BOBINA	ROTOLO CA.	LUNGHEZZA	PREZZO AL M ²
210.00CELL10	Multicell	1 mm	120 cm	600 m ² ca.	500 mt ca.	0,29 €
210.00CELL15	Multicell	1,5 mm	120 cm	420 m ² ca.	350 mt ca.	0,44 €
210.00CELL20	Multicell	2 mm	120 cm	300 m ² ca.	250 mt ca.	0,58 €

MINIROTOLO MULTICELL

CODICE	DESCRIZIONE	SPESORE	H BOBINA	ROTOLO CA.	LUNGHEZZA	PREZZO CAD.
BRL.000000RF	Minirotolo PM 35	1 mm	100 cm	35 m ² ca.	35 mt ca.	19,00 €



CARTONE ONDULATO ROTOLO STANDARD E MINIROTOLO

- Cartone rigenerato, lavorazione ad onda
- **Rotolo Standard: 500 m²**
- **Minirotolo: 300 m²**
- Lunghezza: 100 mt ca.

CARTONE ONDULATO STANDARD

CODICE	DESCRIZIONE	ALTEZZA	PREZZO AL KG
200.01000000	Rotolo Standard	100 cm	2,43 €
200.01000000	Rotolo Standard	120 cm	2,43 €
200.01000000	Rotolo Standard	150 cm	2,43 €

MINIROTOLO CARTONE ONDULATO

CODICE	DESCRIZIONE	H BOBINA	ROTOLO	ROTOLO	PREZZO CAD.
BRL.000000RB	Minirotolo RC 10	100 mm	10 m ² ca.	10 mt ca.	7,60 €
BRL.000000RC	Minirotolo RC 35	100 mm	35 m ² ca.	35 mt ca.	20,50 €



TAGLIERINA PER POLIETILENE A BOLLE

- Modello: **Taglierina RH per polietilene a bolle**
- Codice: **210.00BOLL25**
- **PREZZO: 996,00 €**

- Portarotolo con taglierina progettata per taglio bobine a bolle d'aria
- Lama scorrevole opportunamente protetta, consente un taglio netto e rapido
- **Peso massimo bobina: 80kg**
- **Luce taglio: 160 cm**



TAGLIERINA DOPPIA PER POLIETILENE A BOLLE

- Modello: **RHD Taglierina doppia**
- Codice: **210.00BOLL26**
- **PREZZO: 1.666,00 €**

- Portarotolo con taglierina progettata per supportare contemporaneamente 2 bobine di Poliboll/carta da pacchi
- Dotato di 2 lame scorrevoli opportunamente protette che consentono un taglio netto e rapido
- **Peso massimo bobina: 80kg**
- **Luce taglio: 160 cm**



TAGLIERINA VERTICALE RV

- **Portarotolo verticale** progettato per taglio bobine a bolle d'aria e carta/cartone
- Lama scorrevole opportunamente protetta, consente un taglio netto e rapido
- **Peso massimo bobina: 80kg**



PORTAROTOLO DOPPIO PER POLIETILENE A BOLLE

- Modello: **OHD Porta rotolo doppio**
- Codice: **210.00BOLL27**
- **PREZZO: 580,00 €**

- Portarotolo progettato per supportare contemporaneamente 2 rotoli di Poliboll/Carta
- **Altezza massima rotolo: 160 cm**

A richiesta
Disponibile anche
portarotolo singolo



CODICE	MODELLO	LUCE TAGLIO MM.	DIAMETRO MM	PREZZO CAD.
210.00BOLL39	RV 1000	1.000	930	1.326,00 €
210.00BOLL40	RV 1250	1.250	930	1.357,00 €
210.00BOLL41	RV 1600	1.600	930	1.452,00 €

TAVOLO DA IMBALLAGGIO

- Modello: **BC1250**
- Codice: **52A.00BC1250**
- **PREZZO: 1.542,00 €**

- Tavolo attrezzato per imballaggio **professionale** composto da:
Piano di lavoro molto robusto con bordi rivestiti in ABS
Struttura superiore dotata di pannello posteriore forato
Portarotolo per struttura superiore per rotolo con Ø max 300 mm e portata max 25 kg
Portarotolo inferiore per rotoli con Ø max 700 mm e portata max 80 kg
- Entrambi i portarotolo sono adatti per materiale da imballo con lunghezza max 125 mt
- Set per la regolazione altezza gambe del tavolo da 75 cm a 100 cm
- Dimensioni: 1675 x 980 x 1050 mm (h piano di lavoro); 1675 x 980 x 2200 mm (h totale)
- Mensola superiore regolabile in altezza con divisori
- **Peso: 85 kg**



 MADE IN GERMANY

**Classe di precisione
2-CE**
**FLESSOMETRO
PRO**

- Flessometro tascabile
- Corpo in resina, resistente agli urti
- Nastro autoavvolgente con pulsante di blocco
- Scatola: **10 pezzi**
- **Ottimo rapporto Qualità/Prezzo**



CODICE	LUNGHEZZA	NASTRO	PREZZO CAD.
D53.B4712410	2 mt	13 mm	7,40 €
D53.B4713410	3 mt	19 mm	7,90 €
D53.B4715410	5 mt	19 mm	10,50 €

**Classe di precisione
2-CE**
**FLESSOMETRO
VISO**

- Flessometro a nastro speciale con 3 funzioni: misura lunghezze, misura di interni, compasso per cerchi con raggi fino a 3 metri
- Corpo in poliammide
- Scatola: **10 pezzi**

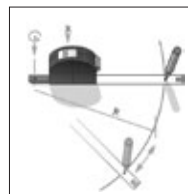

CODICE	LUNGHEZZA	NASTRO	PREZZO CAD.
D53.B0405341	3 mt	16 mm	22,90 €

Completo di staffa
**Classe di precisione
2-CE**
**FLESSOMETRO
TWO COMP**

- Flessometro tascabile
- Corpo in resina ABS resistente agli urti con componente morbida per una presa sicura
- Nastro a ritorno automatico con fermo
- Scatola: **10 pezzi**



CODICE	LUNGHEZZA	NASTRO	PREZZO CAD.
D53.B0472241	2 mt	16 mm	8,40 €
D53.B0472341	3 mt	16 mm	9,50 €
D53.B0472541	5 mt	19 mm	13,80 €
D53.B0472841	8 mt	25 mm	20,60 €
D53.B0472041	10 mt	25 mm	36,50 €

**Nastro
Classe di precisione
2-CE**
**FLESSOMETRO
PICO**

- Metro e livella in un unico prodotto
- Livella precisione 1,0 mm/m
- Ideale per combinare misurazione orizzontale e verticale con metro in acciaio che si fissa dietro alla livella
- Il nastro si arrotola facilmente nella custodia
- Scatola: **10 pezzi**



CODICE	LUNGHEZZA	NASTRO	PREZZO CAD.
D53.B0041030	1 mt	19 mm	18,00 €
D53.B041030M*	1 mt	19 mm	30,30 €

* Con magnete

**Nastro
Classe di precisione
2-CE**
QUICKY PRO

- Flessometro compatto, robusto e leggero
- Nastro in acciaio inossidabile verniciato bianco
- Scatola: **10 pezzi**



Si srotola da solo: con fermo a pulsante per estrarre il nastro automaticamente

CODICE	LUNGHEZZA	NASTRO	PREZZO CAD.
D53.B9241021	2 mt	16 mm	11,20 €
D53.B9341021	3 mt	16 mm	15,40 €

**ROTELLA
METRICA BASIC**

- Rotella metrica di altissima qualità
- Impugnatura saldata a ultrasuoni in resina robusta
- Anello iniziale e posizione di stazionamento per manovella
- Riavvolgimento ottimale grazie agli anelli scorrevoli in resina
- Guarnizione iniziale flextop in resina trasparente impedisce la rottura all'inizio del nastro
- Nastro in acciaio verniciato giallo



CODICE	LUNGHEZZA	PREZZO CAD.
D53.B314020F	20 mt	59,00 €
D53.B34030AF	30 mt	87,00 €
D53.B34050AF	50 mt	109,90 €

METRO LEGNO

- Modello: **9802**
- Codice: **D53.B0009802**
- Lunghezza: 2 metri con doppia scala
- Scatola: **10 pezzi**
- **PREZZO: 6,40 €**



- Metro snodabile in legno di faggio a 10 stecche con spessore 3 mm e altezza 16 mm
- Giunti rivettati e molle d'acciaio rivestite dottono consentono sempre una misurazione corretta
- Decimali alternati in bianco e giallo

Ripartizione angoli

METRO LEGNO

- Modello: **8062**
- Codice: **D53.B0008062**
- Lunghezza: 2 metri
- Scatola: **50 pezzi**
- **PREZZO: 6,10 €**

- Metro snodabile in legno di faggio, verniciato bianco
- 10 stecche con spessore 3 mm e altezza 16 mm
- Giunti a molla rivettati e coperti in plastica resistente
- Molle impresse e snodi incassati
- Ripartizione angoli in giunto articolato del primo elemento in legno



LIVELLE EUROSTAR

- In profilo di alluminio. Spessore parete: 1,5 mm
- Terminali in gomma antiurto che garantiscono una lunga durata
- Bolla tubolare infrangibile e resistente agli urti con lettura di precisione
- Tacca riscontro pendenza: + - 2% - Precisione: 0,5 mm/m

CODICE	LUNGHEZZA	PREZZO CAD.
D53.B690030E	30 cm	25,40 €
D53.B690040E	40 cm	27,70 €
D53.B690050E	50 cm	29,70 €
D53.B690060E	60 cm	31,80 €
D53.B690080E	80 cm	35,40 €

CODICE	LUNGHEZZA	PREZZO CAD.
D53.B690100E	100 cm	39,70 €
D53.B690120E	120 cm	41,90 €
D53.B690150E	150 cm	76,50 €
D53.B690180E	180 cm	82,80 €
D53.B690200E	200 cm	91,30 €



LIVELLE EUROSTAR MAGNETICO

- In profilo di alluminio. Spessore parete: 1,5 mm e **base magnetica**
- Terminali in gomma antiurto che garantiscono una lunga durata
- Bolla tubolare infrangibile e resistente agli urti con effetto lenticolare
- Tacca riscontro pendenza: + - 2% - Precisione: 0,5 mm/m

CODICE	LUNGHEZZA	PREZZO CAD.
D53.B610040M	40 cm	54,60 €
D53.B610050M	50 cm	69,50 €
D53.B610060M	60 cm	62,50 €

CODICE	LUNGHEZZA	PREZZO CAD.
D53.B610080M	80 cm	79,00 €
D53.B610100M	100 cm	94,50 €
D53.B610120M	120 cm	109,00 €



LIVELLE SUPERSTAR

Leggibilità ottima

- In profilo di alluminio. Spessore parete: 1,8 mm
- I terminali in gomma antiurto garantiscono un'elevata resistenza agli urti
- Bolle saldate a ultrasuoni (brevettate) e lettura antiriflesso
- Bolla orizzontale rotonda, con effetto lenticolare senza bordi per una vista senza distorsioni anche in caso di misurazione inversa
- Base di misurazione fresata - Precisione: 0,5 mm/m

CODICE	LUNGHEZZA	PREZZO CAD.
D53.B699030A	30 cm	39,90 €
D53.B699040A	40 cm	43,10 €
D53.B699050A	50 cm	46,30 €
D53.B699060A	60 cm	49,20 €
D53.B699080A	80 cm	55,90 €

CODICE	LUNGHEZZA	PREZZO CAD.
D53.B699100A	100 cm	64,60 €
D53.B699120A	120 cm	72,40 €
D53.B699150A	150 cm	105,50 €
D53.B699180A	180 cm	122,00 €
D53.B699200A	200 cm	136,50 €



LIVELLE SUPERSTAR MAGNETICO

- In profilo di alluminio. Spessore parete: 1,8 mm e **base magnetica**
- I terminali in gomma antiurto garantiscono un'elevata resistenza agli urti
- Bolle saldate a ultrasuoni (brevettate) e lettura antiriflesso
- Bolla orizzontale rotonda, con effetto lenticolare senza bordi per una vista senza distorsioni anche in caso di misurazione inversa
- Base di misurazione fresata - Precisione: 0,5 mm/m

CODICE	LUNGHEZZA	PREZZO CAD.
D53.B699040M	40 cm	71,00 €
D53.B699060M	60 cm	77,20 €
D53.B699080M	80 cm	110,40 €
D53.B699100M	100 cm	130,00 €

CODICE	LUNGHEZZA	PREZZO CAD.
D53.B699120M	120 cm	135,00 €
D53.B699150M	150 cm	139,00 €
D53.B699180M	180 cm	143,70 €
D53.B699200M	200 cm	152,80 €



LIVELLA MODELLO ULTRASONIC

- Livella perfetta per ponteggi
- Bolla di testa verticale visibile da tutte le angolazioni
- La lunghezza di 20 cm la rende particolarmente maneggevole

CODICE	LUNGHEZZA	PREZZO CAD.
D53.B0692020	20 cm	32,10 €

CALIBRO A CORSOIO

- In acciaio inossidabile con vite di bloccaggio conforme alla norma DIN 862
- Scala cromata opaca, quadrupla misurazione, con tabella filettature lettura in 0,05 mm
- Lunghezza becco: 40 mm

CODICE	CAMPO MISURA	PREZZO CAD.
D53.B0760150	150 mm	47,40 €
D53.B0760200	200 mm	89,00 €

CALIBRO A CORSOIO DIGITALE

- In acciaio inossidabile
- Display LCD da 11 mm e uscita dati
- Conforme alla norma DIN 862
- Visualizzazione in mm e pollici, scala cromata opaca, quadrupla misurazione, con vite di bloccaggio e tabella filettature
- Lettura in 0,01 mm
- Lunghezza becco: 40 mm (Campo: 150 mm)
- Lunghezza becco: 50 mm (Campo: 200 mm)
- In scatola plastica con batteria di ricambio

CODICE	CAMPO MISURA	PREZZO CAD.
D53.B0770150	150 mm	92,40 €
D53.B0770200	200 mm	135,60 €

Autolivellante

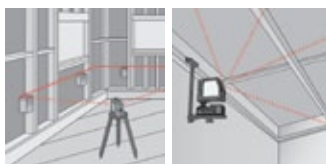

Tracciature orizzontali per pavimenti, impianti elettrici...

... costruzione di soffitti



Filo a piombo

Tracciatura per la posa di piastrelle

LASER AUTOCROSS

- Modello: **Laser Autocross**
- Codice: **D53.B654KLPP**
- **PREZZO: 367,70 €**

- Laser a incrocio autolivellante
- Laser lineare autolivellante. Precisione garantita dal pendolo ammortizzato con calamita. Se il dispositivo non è perfettamente in bolla segnala l'anomalia
- Dotato di forti calamite, agganci per treppiede e cinghie di rinforzo consente di essere utilizzato sulle superfici più diverse
- Linee orizzontali e verticali attivabili separatamente

- **Caratteristiche tecniche**
- Laser a diodi rosso
- Laser: Classe 2
- Campo di autolivellamento: + - 4°
- Precisione: + - 3mm/10metri
- Angolo di apertura delle linee:
 - 140° verticale
 - 120° orizzontale
- Alimentazione: 3 batterie da 1,5V tipo AAA LR3A



- Confezione singola in blister
- 2 lame di ricambio comprese

CUTTERS SX-45 ECO

- Modello: SX-45 ECO
- Codice: 290.00000C45
- **PREZZO: 2,30 € cad.**

- Lama a spezzare da 18 mm
- Corpo in ABS
- Guida lama in acciaio Inox
- Scatola da 12 blister



Antinfortunistico

- Confezione singola in blister
- A richiesta lame di ricambio

CUTTERS PROFESSIONALI SX-12

- Modello: SX-12
- Codice: 290.00000C12
- **PREZZO: 2,75 € cad.**
- Lama trapezoidale da 18 mm
- Corpo in ABS
- Guida lama in acciaio Inox
- Scatola da 24 blister

- Modello: Lama ricambio trapezoidale mm18
- Codice: 290.00000C13
- **PREZZO: 1,56 € cad. astuccio**
- Astucci da 10 lame
- Scatola da 12 astucci



K 400
mm 9

K 2000
mm 18

CUTTERS PROFESSIONALI K 400 - MM 9

- Modello: K 400
- Codice: 290.00000C97
- Scatola da 24 cutters
- **PREZZO: 60,00 € a scatola**

- Lama a spezzare da 9 mm
- Cutter verniciato nero
- Scatola da 24 cutters

CUTTERS PROFESSIONALI K 2000 - MM 18

- Modello: K 2000
- Codice: 290.00000C98
- Scatola da 24 cutters
- **PREZZO: 122,40 € a scatola**

- Lama a spezzare da 18 mm
- Cutter con 2 lame di ricambio incorporate
- Scatola da 24 cutters

LAME A SPEZZARE MM 9

- Modello: LAME A SPEZZARE
- Codice: 290.00000L97
- Scatola da 480 lame
- **PREZZO: 115,20 € a scatola**

- Lama ricambio da 9 mm
- Per tutti i modelli in commercio
- Astuccio da 10 lame
- Imballo 48 astucci



Lame mm 9

Lame mm 18

LAME A SPEZZARE MM 18

- Modello: LAME A SPEZZARE
- Codice: 290.00000L98
- Scatola da 240 lame
- **PREZZO: 86,40 € a scatola**

- Lama ricambio da 18 mm
- Per tutti i modelli in commercio
- Astuccio da 10 lame
- Imballo 24 astucci



 MADE IN JAPAN

CUTTERS PROFESSIONALI NTY - MM 18

- Modello: L 500 GR
- Codice: 290.T0010032
- Scatola da 10 pezzi
- **PREZZO: 17,09 € cad.**

- Cutter professionale con impugnatura in alluminio e guida in metallo
- Giapponese, lama di altissima qualità
- Sistema di sicurezza a bloccaggio automatico

LAME DI RICAMBIO NTY MM 18 A SPEZZARE

- Modello: LAME A SPEZZARE
- Codice: 290.T5030030
- Scatola da 6 lame
- **PREZZO: 7,74 € a scatola**

- Lama a spezzare da 18 mm
- Di altissima qualità



 MADE IN JAPAN

Lama di ricambio:
mm 37 x 12

CUTTER PROFESSIONALE PER PACCHI CON LEVAPUNTI INCORPORATO E LAME DI RICAMBIO

- Modello: R 1200 P
- Codice: 290.T0010140
- Scatola da 10 cutter
- **PREZZO: 41,07 € cad.**

- Modello: BR 400 P - mm 37 x 12
- Codice: 290.T0050050
- Scatola da 10 lame
- **PREZZO: 15,60 € a scatola**

- Cutter professionale, ideale per aprire pacchi senza danneggiare il contenuto grazie all'esclusiva lama protetta
- Pratico sistema levapunti
- Fornito con una confezione di lame di ricambio



Confezione in rotoli da 30 kg

CARTA DA IMBALLO KRAFT IN ROTOLI

CODICE	GRAMMATURA	H ROTOLI	PESO	PREZZO AL KG
200.06000010	80 gr/m ²	100 cm	30 kg ca.	3,91 €
200.06000012	80 gr/m ²	120 cm	30 kg ca.	3,91 €

- Robusta, ideale per avvolgere oggetti di ogni dimensione e per ogni esigenza di imballaggio
- Grammatura (gr/m²): 80
- Altezza rotoli (cm): 100 - 120 • Peso: 30 kg ca.
- Utilizzata solitamente con taglierine portarotoli orizzontali



Confezione: risme da 25 kg

CARTA DA IMBALLO MILLERIGHE

CODICE	GRAMMATURA	FORMATO	CONFEZIONE	PREZZO AL KG
200.14000040	50 gr/m ²	100 x 150 cm	25 kg	3,66 €
200.14000060	60 gr/m ²	100 x 150 cm	25 kg	3,66 €
200.14000080	80 gr/m ²	100 x 150 cm	25 kg	3,66 €
200.14000100	100 gr/m ²	100 x 150 cm	25 kg	3,66 €

- Robusta, ideale per avvolgere oggetti di ogni dimensione e per ogni esigenza di imballaggio
- Fornita nelle seguenti grammature (gr/m²): 50 - 60 - 80 - 100
- Formato (cm): 100 x 150



Confezione: risme da 25 kg

CARTA DA IMBALLO PARAFFINATA BIANCA

CODICE	GRAMMATURA	FORMATO	CONFEZIONE	PREZZO AL KG
200.08000008	50 gr/m ²	75 x 100 cm	25 kg	6,86 €

- Carta ideale per imballare e proteggere pezzi meccanici anche **lubrificati o oliati per preservarli dalla formazione di ruggine**
- Grammatura (gr/m²): 60
- Formato (cm): 75 x 100



Confezione: risme da 20 kg

CARTA DA IMBALLO VELINA BIANCA

CODICE	GRAMMATURA	FORMATO	CONFEZIONE	PREZZO AL KG
200.21000000	22/24 gr/m ²	100 x 150 cm	20 kg	5,29 €

- Ideale per imballare prodotti che richiedono una presentazione accurata
- Grammatura (gr/m²): 22/24
- Formato (cm): 100 x 150



ROTOLINI IN CARTA CRESPATA

- Ideale per la fasciatura di particolari cromati o parti in alluminio lucidate
- Da utilizzare per avvolgimento manuale



CODICE	GRAMMATURA	ALTEZZA	CONFEZIONE	PREZZO AL KG
200.00000R08	80 gr/m ²	80 mm	25 kg	5,17 €
200.00000R10	80 gr/m ²	100 mm	25 kg	5,17 €
200.00000R12	80 gr/m ²	120 mm	25 kg	5,17 €

NOVITÀ

Telaio in alluminio
**Economica e leggera
particolarmente indicata
per usi occasionali**

CE

PISTOLA RIPACK 2100

- Modello: **RIPACK 2100**
- Codice: **190.P000025**
- **PREZZO: 1.697,00 € cad.**

- **Potenza: 40 Kw max**
- **Peso 930gr**
- **Pressione 2,5 Bar**
- Termoretrazione veloce, ideale per utilizzi occasionali
- Sistema di combustione brevettato ad **ugello freddo**
- Massima sicurezza per l'operatore
- Eliminato il rischio di ustioni
- **Utilizza gas propano in bombola**
- Accensione piezo elettrico automatica
- **Sostituzione piezo elettrico in soli 15 secondi senza l'utilizzo di alcun utensile**
- Combustione del gas esterna
- **Fornita di una pratica valigetta contenente:**
 - 1 regolatore di pressione SECURIPAK FISSO
 - 1 tubo da 8 metri con raccordo
 - 2 pezzi di cui 1 di ricambio integrato nel manico



Ugello freddo

NOVITÀ

Telaio in acciaio inossidabile
**Leggera e compatta
per esigenze regolari**

CE

PISTOLA RIPACK 2500

- Modello: **RIPACK 2500**
- Codice: **190.P000026**
- **PREZZO: 2.003,00 € cad.**

- **Potenza: 60 Kw max**
- **Peso 975gr**
- **Pressione 1,5-3,5 Bar**
- Termoretrazione veloce, ideale per utilizzi che necessitano di **alte prestazioni**
- Sistema di combustione brevettato ad **ugello freddo**
- Massima sicurezza per l'operatore
- Eliminato il rischio di ustioni
- **Utilizza gas propano in bombola**
- Accensione piezo elettrico automatica
- **Sostituzione piezo elettrico in soli 15 secondi senza l'utilizzo di alcun utensile**
- Combustione del gas esterna
- **Fornita di una pratica valigetta contenente:**
 - 1 regolatore di pressione 1.5 - 3.5 SECURIPAK
 - 1 tubo da 8 metri con raccordo
 - 2 pezzi di cui 1 di ricambio integrato nel manico



Ugello freddo

NOVITÀ

Telaio in alluminio
**Versatile e veloce
per utilizzo intensivo**
**Possibilità di montare
le prolunghe**

CE

PISTOLA RIPACK 3000

- Modello: **RIPACK 3000**
- Codice: **190.P000024**
- **PREZZO: 2.397,00 € cad.**

- **Potenza: 80 Kw max**
- **Peso 1180gr**
- **Pressione 1,5-3,5 Bar**
- Termoretrazione veloce, ideale per utilizzi che necessitano di **alte prestazioni**
- Sistema di combustione brevettato ad **ugello freddo**
- Massima sicurezza per l'operatore
- Eliminato il rischio di ustioni
- **Utilizza gas propano in bombola**
- Accensione piezo elettrico automatica
- **Sostituzione piezo elettrico in soli 15 secondi senza l'utilizzo di alcun utensile**
- Combustione del gas esterna
- **Possibilità di montare le prolunghe mediante semplice incastro**
- **Fornita di una pratica valigetta contenente:**
 - 1 regolatore di pressione 1.5 - 3.5 SECURIPAK
 - 1 tubo da 8 metri con raccordo
 - 2 pezzi di cui 1 di ricambio integrato nel manico



Ugello freddo



Ugello girevole 360°



PROLUNGHE PER PISTOLA RIPACK 3000

- Indispensabili se l'operatore vuole mantenere una posizione eretta per la termoretrazione nella zona bassa del pallet o poco accessibile. **Ideali per imballaggi molto voluminosi e molto alti evita l'uso della scala e accelera notevolmente i tempi di esecuzione**

CODICE	MODELLO	DESCRIZIONE	LUNGHEZZA	PREZZO CAD.
190.P000002D	203 R	Ricurvo	2,03 mt	1.025,00 €
190.P000002C	145 R	Ricurvo	1,45 mt	980,00 €
190.P000002B	106 R	Ricurvo	1,06 mt	661,00 €
190.P0000029	115 D	Dritto	1,15 mt	571,00 €
190.P000002A	57 D	Dritto	0,57 mt	525,00 €

Utilizzabili solo con il modello Ripack 3000



- A richiesta: fogli in polietilene e cartone con dimensioni diverse dallo standard



FOGLI COVER IN POLIETILENE E FOGLI INTERCALARI DI CARTONE

- Una corretta pallettizzazione può prevedere l'impiego di fogli in polietilene e fogli in cartone per **stabilizzare il carico, per isolarlo e proteggerlo da agenti atmosferici e umidità**

• Fogli cover in polietilene (A) • Peso foglio: 240 gr • Imballo: 12 kg

• Fogli intercalari in cartone (B) • Peso piano cartone 1 onda: 400 gr
• Fogli intercalari in cartone (B) • Peso piano cartone 2 onde: 700 gr

CODICE	MODELLO	DIMENSIONI	SPESSORE	PREZZO AL KG
190.P0M99990	A) Cover	mm 1.600 x 1.600	100 my	8,50 €
170.00000000	B) 1 onda	mm 1.200 x 800	3 mm	1,19 €
170.00000002	B) 2 onde	mm 1.200 x 800	7 mm	2,11 €



FOGLI ANTISCIVOLO PER PALLET

- **Interfalde di carta, rivestite da uno strato di gomma antiscivolo**, inserite tra uno strato e l'altro per evitare lo scivolamento delle confezioni sui pallet.
- Garantiscono la **massima stabilità in tutte le condizioni di trasporto e movimentazioni**
- Realizzati in carta kraft riciclabile e disponibili in varie grammature
- Mantengono le **pedane sono più stabili**; si riducono i rischi durante la movimentazione.
- Utilizzabili sia per posa manuale (grammatura consigliata 95 gr/mq - stabilità garantita fino a 35° di inclinazione) sia per la posa automatizzata (grammatura consigliata 150/270 gr/mq)
- **Per pallet misura cm 120 x 80 e cm 120 x 100**

CODICE	MODELLO	DIMENSIONI	SPESSORE	PREZZO AL FOGLIO
B17.FA095117	P1	mm 1140 x 740	gr95/mq	1,16 €
B17.FA150117	P1	mm 1140 x 740	gr150/mq	1,87 €
B17.FA270117	P1	mm 1140 x 740	gr270/mq	2,41 €
B17.FA150119	P1	mm 1140 x 940	gr150/mq	2,28 €
B17.FA270119	P1	mm 1140 x 940	gr270/mq	2,89 €



Rotoli imballati singolarmente per esterni bobine da 50 kg circa

A richiesta: misure e spessori diversi dallo standard

Termoretraibile trasparente

Rigenerato Ecoplast

Rigenerato ambrati

Rigenerato nero

PREZZI SPECIALI PER QUANTITÀ

POLIETILENE RIGENERATO ECOPLAST VERDE

CODICE	ALTEZZA BOBINA CHIUSA	ALTEZZA BOBINA APERTA	SPESSORE	PREZZO AL KG
190.POM99992	mt 1 monopiega	2 mt	150 my	7,87 €
190.POM99993	mt 1,50 monopiega	3 mt	150 my	7,87 €
190.POM99994	mt 1,05 multipiega	4 mt	150 my	7,87 €

POLIETILENE RIGENERATO AMBRATO

CODICE	ALTEZZA BOBINA CHIUSA	ALTEZZA BOBINA APERTA	SPESSORE	PREZZO AL KG
B19.PMR15010	mt 1,5 monopiega	3 mt	100 my	7,71 €
B19.PMR20010	mt 2,0 monopiega	4 mt	100 my	7,71 €
B19.PMR16015	mt 1,6 monopiega	6 mt	150 my	7,71 €

POLIETILENE RIGENERATO NERO

CODICE	ALTEZZA BOBINA CHIUSA	ALTEZZA BOBINA APERTA	SPESSORE	PREZZO AL KG
190.POM40016	mt 1,0 multipiega	4 mt	200 my	8,44 €
190.POM60021	mt 1,5 multipiega	6 mt	200 my	8,44 €

POLIETILENE TERMORETRAIBILE TRASPARENTE

CODICE	ALTEZZA BOBINA CHIUSA	ALTEZZA BOBINA APERTA	SPESSORE	PREZZO AL KG
190.POT20020	mt 2 steso	2 mt	200 my	9,30 €
B19.PMR15020	mt 1,50 monopiega	3 mt	200 my	9,30 €
B19.PMR20021	mt 2 monopiega	4 mt	200 my	9,30 €

POLIETILENE RIGENERATO ECOPLAST VERDE

- Polietilene rigenerato **non termoretraibile anti "UV" in bobine**
- Imballo per esterni, **colore verde trasparente**
- Bobine da 50 kg circa
- Per coperture generiche, riciclato e riciclabile, rappresenta una economica alternativa al polietilene vergine garantendo, **grazie all'additivazione contro i raggi UV, una corretta durata e una valida resistenza agli agenti atmosferici**

POLIETILENE RIGENERATO AMBRATO

- Polietilene rigenerato **non termoretraibile**
- **Colore ambrato**
- Bobine da 50 kg circa
- **Economico e ideale per l'utilizzo nel settore industriale ed edilizio dove non sono richieste caratteristiche tecniche di alto livello**

POLIETILENE RIGENERATO NERO

- Polietilene rigenerato **non termoretraibile**
- **Colore nero**
- Bobine da 50 kg circa
- **Ideale per coperture generiche dove il prodotto coperto non deve essere riconoscibile**

POLIETILENE TERMORETRAIBILE TRASPARENTE

- Imballo per esterni
- In bobine da 50 kg
- **Colore trasparente**
- Per termoretrarre imballi non regolari
- Polietilene di prima scelta, ideale per la copertura di imballi irregolari con perimetri particolarmente appuntiti che necessitano di un polietilene di qualità molto elevata

- **Da utilizzare con le pistole Ripack 2100/2500/3000 (pag. 70)**



• A richiesta: cappucci su misura
Quantità minima 100 pezzi

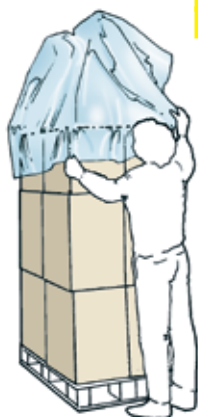

CAPPUCCI IN POLIETILENE TERMORETRAIBILE

- I cappucci si calzano sull'imballo e si retraggono con il getto d'aria calda della pistola Ripack

CODICE	TIPO	DIMENSIONI*	SPESSORE	PREZZO CAD.
190.POTER096	CP1	cm 100 x 70 x 120 h	120 my	7,35 €
190.POTER097	CP2	cm 120 x 80 x 120 h	120 my	8,23 €
190.POTER098	CP3	cm 120 x 100 x 120 h	150 my	12,35 €
190.POTER099	CP4	cm 120 x 120 x 120 h	150 my	14,37 €

- 1) Sistemare i prodotti da imballare sul pallet
- 2) Inserire il cappuccio termoretraibile
- 3) Termoretrarre con pistola a gas Ripack 2200



Ideale
per assemblare
profili, aste,
cornici, ripiani,
pannelli, quadri,
stampe, pacchi

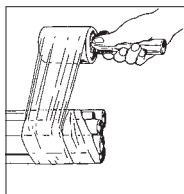

Ideale
per assemblare
profili, aste,
cornici, ripiani,
pannelli, quadri,
stampe, pacchi

Ideale
per assemblare
profili, aste,
cornici, ripiani,
pannelli, quadri,
stampe, pacchi

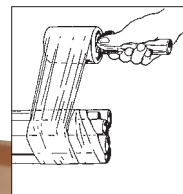

Box 4 rotoli

ESTENSIBILE MINIPACK TRASPARENTE

- Modello: **BOX 100/4**
- Box: **4 rotoli**
- Codice: **D16.000000E3**
- **PREZZO: 40,30 € a box**

PREZZI
SPECIALI PER
QUANTITÀ

- **Confezioni da 4 bobine** dotate ognuna di distributore in plastica con manico in gomma frizionabile (professionale)
- **Altezza: 100 mm**
- Lunghezza: 150 mt ca.
- Spessore: 23 micron



Box 30 rotoli

ESTENSIBILE MINIPACK TRASPARENTE

- Modello: **BOX 100/30**
- Box: **30 rotoli**
- Codice: **160.000000E99**
- **PREZZO: 127,90 € a box**

PREZZI
SPECIALI PER
QUANTITÀ

- **Confezioni da 30 bobine** e 1 distributore in plastica con manico in gomma frizionabile (professionale)
- **Altezza: 100 mm**
- Lunghezza: 150 mt ca.
- Spessore: 23 micron



Box 9 rotoli

ESTENSIBILE MINIPACK TRASPARENTE

- Modello: **BOX 125/9**
- Box: **9 rotoli**
- Codice: **160.000000E90**
- **PREZZO: 99,00 € a box**

PREZZI
SPECIALI PER
QUANTITÀ

- **Confezioni da 9 bobine** dotate ognuna di distributore in cartone, economico monouso e riciclabile
- **Altezza: 125 mm**
- Lunghezza: 150 mt ca.
- Spessore: 23 micron



bobina da 4 kg

ESTENSIBILE MANUALE BOX 4 TRASPARENTE

- Modello: **BOX 4**
- Codice: **160.000000E6**
- **PREZZO: 139,20 € cad.**

PREZZI
SPECIALI PER
QUANTITÀ

- Confezione da 4 bobine
- Altezza bobina: 500 mm
- Anima di cartone con un Ø interno di 75 mm
- Spessore: 23 micron
- **Peso: 4 kg a bobina**
- Per una corretta applicazione utilizzare il distributore **Pack 500**



Bianco

Nero

bobina da 4 kg

ESTENSIBILE MANUALE BOX 4 NERO COPRENTE E BIANCO COPRENTE

- Modello: **BOX 4 NERO**
- Codice: **160.000000E8**
- **PREZZO: 152,00 € cad.**

PREZZI
SPECIALI PER
QUANTITÀ

- Modello: **BOX 4 BIANCO**
- Codice: **160.000000E7**
- **PREZZO: 155,20 € cad.**
- Confezione da 4 bobine
- Altezza bobina: 500 mm
- Anima di cartone con un Ø interno di 75 mm
- Spessore: 30 micron
- **Peso: 4 kg a bobina**
- Per una corretta applicazione utilizzare il distributore **Pack 500**

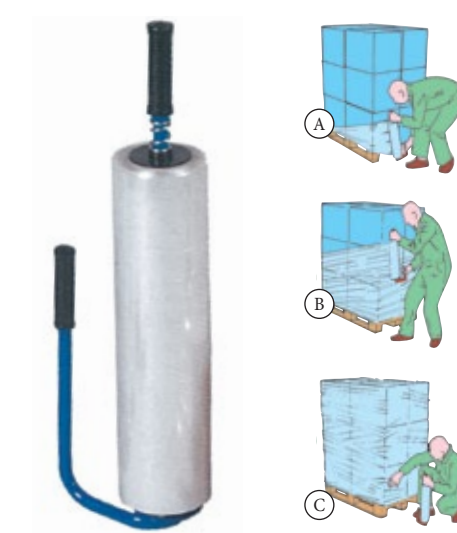

DISTRIBUTORE PROFESSIONALE PACK 500

- Modello: **PACK 500**
- Codice: **160.000000E0**
- **PREZZO: 93,00 € cad.**

- Distributore professionale in acciaio, frizione regolabile che assicura una tensione costante e regolare del film
- **Adatto per bobine film altezza 500 mm con anima in cartone dal Ø interno di mm: 38 - 50 - 75**
- Imballo in scatola di cartone

Applicazione di film estensibile

- Sistema di imballaggio dalle innumerevoli possibilità di impiego, riciclabile, atossico e trasparente
- L'impiego è semplicissimo: annodato il capo del film alla base (A) del pallet avvolgetelo attorno al carico salendo (B) (C) e sovrapponendo le spire una sull'altra

Spessore 12 my

**BEST 300 FILM ESTENSIBILE**

- Modello: **Best 300 Blu**
- Box: **6 bobine**
- Codice: **160.0000003B**
- **PREZZO: 121,80 € a box**

- **Estensibile manuale colore blu trasparente (non coprente)**
- Spessore: 12 my alta resistenza
- Altezza bobina 50 cm
- **Confezione da 6 bobine senza distributore**

- **Alta resistenza**
- **Anima di cartone leggera**
- **300 mt di film per bobina garantiti**

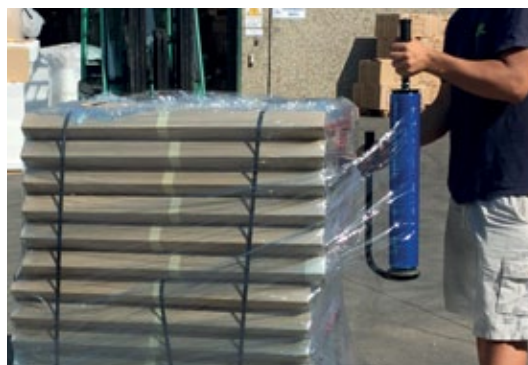

Spessore 30 my



Spessore 30 my

 PREZZI
SPECIALI PER
QUANTITÀ
ESTENSIBILE MANUALE BOX 66 NERO COPRENTE E BIANCO COPRENTE

- Modello: **BOX 66 NERO**
- Codice: **160.00000E19**
- **PREZZO: 125,20 € cad.**

- Modello: **BOX 66 BIANCO**
- Codice: **160.00000E20**
- **PREZZO: 133,60 € cad.**

- **Confezione da 6 bobine e 1 distributore in plastica** composto da una maniglia inferiore frizionata che consente una corretta e valida applicazione del film
- Altezza bobina: 500 mm
- Anima di cartone con Ø interno d 50 mm
- **Peso: 2,5 kg a bobina**
- Spessore: 30 micron

 PREZZI
SPECIALI PER
QUANTITÀ
ESTENSIBILE MANUALE COPRENTE BOX 66 COLORATO AZZURRO - GIALLO - VERDE COPRENTE

- Modello: **BOX 66 AZZURRO**
- Codice: **160.00000E21**
- **PREZZO: 125,20 € cad.**

Con distributore

- Modello: **BOX 66 GIALLO**
- Codice: **160.00000E2G**
- **PREZZO: 125,20 € cad.**

Senza distributore

- Modello: **BOX 66 VERDE**
- Codice: **160.00000E2V**
- **PREZZO: 125,20 € cad.**

Senza distributore

- **Confezione da 6 bobine e 1 distributore in plastica** composto da una maniglia inferiore frizionata che consente una corretta e valida applicazione del film (solo per Box 66 azzurro)
- Disponibile nei colori: **Azzurro, Giallo, Verde**
- Altezza bobina: 500 mm
- Anima di cartone con Ø interno d 50 mm
- **Peso: 2,5 kg a bobina**
- Spessore: 30 micron



Bobina 2,5 kg





Lunghezza bobina mt 175

Anima pesante

ESTENSIBILE MANUALE TRASPARENTE BOX 7727

- Modello: **BOX 7727**
- Codice: **B16.00000E17**
- **PREZZO: 105,30 € cad.**

PREZZI
SPECIALI PER
QUANTITÀ

- **Confezione da 6 bobine** senza distributore
- Altezza bobina: 500 mm
- Anima di cartone con Ø interno di 50 mm
- **Peso: 2,5 kg a bobina**
- Spessore: 23 micron
- Anima cartone pesante



Lunghezza bobina mt 200

Anima leggera: 350 gr

ESTENSIBILE MANUALE TRASPARENTE BOX 78 ANL ANIMA LEGGERA

- Modello: **BOX 78 ANL**
- Codice: **160.00000E14**
- **PREZZO: 109,90 € cad.**

PREZZI
SPECIALI PER
QUANTITÀ

- **Confezione da 6 bobine** senza distributore
- Altezza bobina: 500 mm
- Anima di cartone con Ø interno di 50 mm
- **Peso: 2,5 kg a bobina**
- Spessore: 23 micron
- **Peso anima cartone superleggera: 350 gr**



Anima pesante
lunghezza bobina mt 250

ESTENSIBILE MANUALE TRASPARENTE BOX 6

- Modello: **BOX 6**
- Codice: **160.00000E9**
- **PREZZO: 136,40 € cad.**

PREZZI
SPECIALI PER
QUANTITÀ

- **Confezione da 6 bobine e 1 distributore** in plastica composto da una maniglia inferiore frizionata che consente una corretta e valida applicazione del film
- Altezza bobina: 500 mm
- Anima di cartone con Ø interno di 50 mm
- **Peso: 3 kg a bobina**
- Spessore: 23 micron
- Anima cartone pesante

FILM ESTENSIBILI PER MACCHINE AUTOMATICHE

- Utilizzabili con avvolgitrici (pag 78-79) dotate di tensionamento del film con frizione meccanica o elettrica
- Disponibili in 4 diversi spessori e nelle colorazioni trasparente, bianco, nero e azzurro

PREZZI
SPECIALI PER
QUANTITÀ

CODICE	COLORE	SPESSORE	ALTEZZA	ROTTOLI	PREZZO AL KG
02X.00000E1	Trasparente	15 my	500 mm	17 kg ca	7,25 €*
02X.00000E5	Trasparente	17 my	500 mm	17 kg ca	6,90 €*
02X.00000E8	Trasparente	23 my	500 mm	17 kg ca	6,79 €*
02X.00000E7	Trasparente	35 my	500 mm	17 kg ca	7,02 €*
02X.00000E9	Bianco	30 my	500 mm	17 kg ca	7,94 €*
02X.00000E0	Nero	30 my	500 mm	17 kg ca	7,48 €*
02X.00000E0	Azzurro	30 my	500 mm	17 kg ca	8,63 €*

* Ordine minimo: 1 pallet da 700 kg ca.



disponibili da:
15my
17my
23my
35my

Vedi
Sezione macchine
a pag. 76



Fasciapallet Base One Plus
(pag. 77)



Fasciapallet U TP 3 Plat Plus
(pag. 77)



Robot Fasciapallet manuale
(pag. 78)



Robot Fasciapallet Automatico
(pag. 78)

MACCHINE



NUOVO MODELLO



Assistenza, garanzia,
ricambi e riparazioni

FASCIAPALLET BASE ONE PLUS

- Modello: **BASE ONE PLUS**
- Codice: **02T.00000210**
- Portata: **1.200 kg**
- **PREZZO: 6.796,00 €**

- Modello: **Rampa di salita** (opzionale)
- Codice: **02T.A0000040**
- **PREZZO: 779,00 €**

- Macchina automatica per l'avvolgimento di carichi pallettizzati con film estensibile dal peso massimo di 1.200 kg
- Avvio graduale e arresto in fase della piattaforma
- Carrello con freno meccanico su rullo di rinvio
- Diametro piattaforma rotante 1.500 mm
- Altezza colonna 2.200 mm
- **Portata 1.200 Kg**
- Fotocellula per rilevazione altezza pallet
- **Ciclo di lavoro automatico:** l'operatore avvia il ciclo di fasciatura che avviene in automatico senza la presenza di alcuna persona (salita/discesa)
- Dimensione massima del pallet da avvolgere (mm): 800 x 1.200 x 2.100 h
- Altezza da terra: 73,5 mm
- Dimensione ingombro avvolgitrice (mm): 2.440 x 1.640 x 2.560 h
- Voltaggio monofase 230 V/presa industriale
- **Rampa di salita (opzionale)** che consente di salire sulla tavola rotante con un transpallet per posizionare il pallet da avvolgere
- **Peso: 300 kg ca.**



Nuovo pannello di comando



Freno meccanico



A richiesta



Rampa di salita per transpallet (opzionale)



Portata: 1.200 kg



NUOVO MODELLO

FASCIAPALLET U TP3 PLAT PLUS

- Modello: **U TP3 PLAT PLUS**
- Codice: **02T.B0000015**
- Portata: **1.200 kg**
- **PREZZO: 11.878,00 €**

- Macchina automatica per l'avvolgimento di carichi pallettizzati con film estensibile dal peso massimo di 2.000 kg
- Masterplat UT TP3 PLAT PLUS è la soluzione ideale per chi ha necessità di prestazioni ad alto livello e allo stesso tempo di semplicità nell' utilizzo reso possibile grazie al nuovo pannello di controllo che permette la visualizzazione di grandi icone sul display grafico. possibilità di memorizzare fino a 6 cicli differenti di fasciatura

- Avvio graduale e arresto in fase della piattaforma
- Carrello con freno meccanico su rullo di rinvio
- Diametro piattaforma rotante 1.500 mm con invito forche transpallet per l'accesso diretto alla piattaforma rotante (**senza uso di rampa di salita**)
- Possibilità di scegliere 3 diverse posizioni della piattaforma
- Altezza colonna 2.200 mm
- **Portata 1.200 Kg**
- Fotocellula per rilevazione altezza pallet
- Dimensione massima del pallet da avvolgere (mm): 800 x 1.200 x 2.100 h
- Altezza da terra: 73,5 mm
- Dimensione ingombro avvolgitrice (mm): 2.625 x 1.650 x 2.570 h
- Voltaggio monofase 230 V/presa industriale
- **Peso: 550 kg ca.**



Assistenza, garanzia,
ricambi e riparazioni



A richiesta



Nuovo pannello di controllo con Jog. Semplice ed immediato grazie alle icone presenti sul display grafico



Freno meccanico



Base con invito forche in 3 posizioni



Portata: 1.200 kg

Piattaforma a "ferro di cavallo" idonea per accesso diretto con transpallet (senza uso rampa di salita)



Il nuovo modello TP3 dà la possibilità di scegliere in quale posizione predisporre l'ingresso forche: destra, frontale o sinistra rispetto alla colonna



Assistenza, garanzia,
ricambi e riparazioni



ROBOT FASCIAPALLET MANUALE

- Modello: **BASE ROBOT**
- Codice: **02T.H0000010**
- **PREZZO: 3.203,00 €**

- Macchina con carrello frizionato e con regolazione della tensione del film
- Completamente meccanico, non richiede alcun tipo di alimentazione elettrica
- Non richiede alcuno sforzo per l'operatore. Il tensionamento del film è totalmente a carico del Robot
- Altezza massima del prodotto da imballare: 2.000 mm
- Dimensione di ingombro del Robot (mm): 1.047 x 570 x 2.277

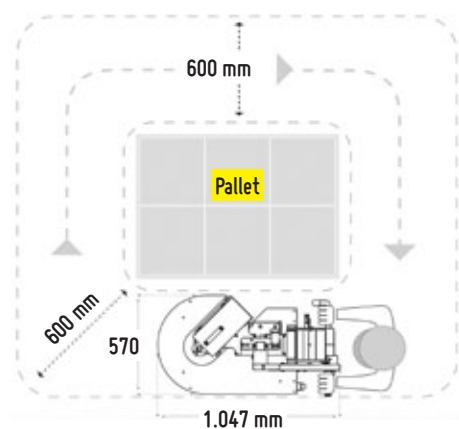

Freno meccanico

Semplice e funzionale
per ottenere
grandi risultati
in spazi ridotti

ROBOT FASCIAPALLET AUTOMATICO

- Modello: **MASTER ROBOT**
- Codice: **02T.D0000010**
- Altezza colonna: **2.200 mm**
- Tensionamento film: **freno meccanico**
- **PREZZO: 13.443,00 €**

- Robot semovente per imballaggio con film estensibile
- Solido e affidabile, rappresenta lo strumento ideale per l'avvolgimento di carichi su pallet nelle situazioni in cui è necessario avere più aree di imballaggio
- **Elevati sistemi di sicurezza:** lampeggiante visibile durante l'avvolgimento, avvisatore acustico inizio ciclo, paraurti di emergenza e pulsante di arresto immediato
- **Altre prestazioni:**
 - Programmi memorizzabili
 - Regolazione velocità di rotazione
 - Regolazione velocità salita-discesa carrello
 - Impostazione n° giri alti e bassi
 - Impostazione n° giri di rinforzo
 - Ciclo salita-discesa
 - Ciclo solo salita o solo discesa
 - Contatore totale di imballi
 - Manuale salita-discesa carrello
 - Regolazione tiro film in salita e discesa
 - Ciclo mettifoglio
 - Programma f1 prodotti grandi
 - Programma f2 prodotti cilindrici
 - Altezza massima prodotto da imballare: 2.200 mm
 - Dimensione ingombro robot (mm): 1.672 x 1.136 x 2.596 h
 - **Peso: 300 kg ca.**
 - 2 batterie da 12V (circa **150 bancali fasciabili*** con batteria completamente carica)
 - ***calcolati su bancale da cm 120 x 80 x 150 h con programma salita/discesa**



Assistenza, garanzia,
ricambi e riparazioni



A richiesta



Nuovo pannello
di controllo



Freno meccanico

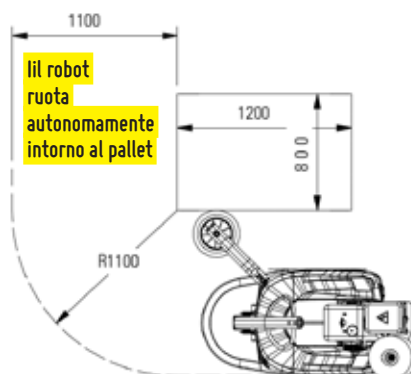



NOVITÀ



- Assistenza, garanzia, ricambi e riparazioni
- Garanzia: 12 mesi presso la nostra sede di Cusago

REPLAY 55



REPLAY 85



CE



• Made in Italy •

CONFEZIONATRICI TERMORETRAIBILI A CAMPANA REPLAY

- **Innovativa linea di macchine** che unisce alla nota **semplicità di impiego**, nuove caratteristiche di **funzionalità** ed **economia** d'esercizio. Utilizzano film monopiegati in **PVC** e **CRYOVAC** per impieghi industriali o per il settore alimentare
- **Fase operativa:** un solo operatore è in grado di controllare l'intero processo produttivo in ogni sua fase. Posto il prodotto da confezionare sul piano di caricamento, è sufficiente introdurlo nel film monopiegato, posizionarlo con una semplice traslazione laterale all'interno del quadro di saldatura e abbassare la campana di termoretrazione. La confezione viene così, prima saldata, poi, in pochi secondi, termoretratta

Caratteristiche

- Saldatura a lama temporizzata con regolazione elettronica
- Temperatura di termoretrazione con termostato di controllo
- Piano di lavoro e supporto portabobine regolabili
- Microforature regolabili in larghezza
- **Materiale utilizzabile: PVC, Cryovac e poliolefini**
- Magnete per il rilascio temporizzato della campana di termoretrazione
- Termoretrazione disattivabile (solo saldatura)
- Carrello d'appoggio (incluso)

MODELLO	REPLAY 55	REPLAY 85
CODICE PRODOTTO	01M.REPLAY55	01M.REPLAY85
Alimentazione elettrica (V)	200/230	200/208/400
Potenza max installata (kW)	3,35/3,45	5,5/6,6/6,0
Produzione oraria (pz/h)	0 - 300	0 - 300
Dimensioni utili barre saldanti (mm)	540 x 390	840 x 590
Dimensioni max prodotto (mm)	500 x 380	800 x 500
Altezza max prodotto (mm)	200	200
Dimensioni max bobina (Ø mm)	250	300
Larghezza max fascia bobina (mm)	600	800
Altezza piano di lavoro (mm)	940	940
Dimensioni coperchio aperto (mm)	1.260 x 810	1.950 x 1.000
Altezza coperchio aperto (mm)	1.400	1.480
Dimensioni coperchio chiuso (mm)	1.260 x 810	1.950 x 1.000
Altezza coperchio chiuso (mm)	1.190	1.180
Peso (Netto/Lordo - kg)	105/126	212/264
PREZZO	4.891,00 €	9.418,00 €



CRYOVAC
Sealed Air Corporation



FILM CT-304E CRYOVAC® TERMORETRAIBILE

- Cryovac CT-304E è un film termoretraibile poliolefinico micro-multistrato rivoluzionario
- CT-304E è realizzato con una tecnologia radicalmente nuova che consente di ottenere proprietà ottiche eccellenti, elevata brillantezza e ridotta opacità
- Maggior forza e massima resistenza delle saldature permettono una lunga vita alle confezioni realizzate attraverso tutti i passaggi distributivi: produzione, spedizione, stoccaggio ed esposizione alla vendita
- Idoneo per alimenti.



Film monopiega

CODICE	ALTEZZA BOBINA CHIUSA	ALTEZZA BOBINA APERTA	SPESSORE	LUNGHEZZA BOBINA	BOBINA DA	PREZZO AL M ²
01V.CT304255	255 mm	510 mm	14 my	1454 mt	741,5 m ²	0,2990 €
01V.CT304305	305 mm	610 mm	14 my	1454 mt	887,0 m ²	0,2990 €
01V.CT304355	355 mm	710 mm	14 my	1454 mt	1.032,0 m ²	0,2990 €
01V.CT304405	405 mm	810 mm	14 my	1454 mt	1.178,0 m ²	0,2990 €
01V.CT304455	455 mm	910 mm	14 my	1454 mt	1.323,0 m ²	0,2990 €
01V.CT304505	505 mm	1010 mm	14 my	1454 mt	1.468,5 m ²	0,2990 €

CONFEZIONATRICI SOTTOVUOTO POMPA DI ASPIRAZIONE ESTERNA

- **Semplici ed economiche**, adatte ad un impiego familiare e semiprofessionale
- Il confezionamento sottovuoto prolunga la conservazione dei prodotti e ne mantiene freschezza e sapore
- **Utilizzano qualsiasi tipo di sacchetto sottovuoto, soffiato o piano**, con larghezza di bocca uguale o inferiore alla loro barra saldante (es. Standard 30, sacchetto bocca massima 30 cm)

- **Si consiglia l'utilizzo dei nostri sacchetti sottovuoto goffrati (ad aspirazione facilitata)** per valorizzare e sfruttare a pieno le capacità di aspirazione delle confezionatrici sottovuoto
- **N.B. Pompe per vuoto a secco! Non aspirare liquidi.** Ogni confezione è corredata da manuale d'istruzioni e n. 100 sacchetti goffrati per sottovuoto (ad aspirazione facilitata) in diverse misure standard.



STANDARD 30

- Modello: STANDARD 30
- Codice: 22Z.00SV1000
- **PREZZO: 491,00 €**
- **Lunghezza barra saldante: 30 cm**
- **Corpo in ABS**, comandi a pulsante per aspirazione e per saldatura
- Tempo di saldatura regolabile in relazione allo spessore del sacchetto sottovuoto utilizzato
- Manometro indicatore capacità di vuoto
- Alimentazione: 220V - 50 Hz
- **Per i sacchetti utilizzati vedere tabella sotto**



INOX 38 DIGIT AUTOMATICA

- Modello: INOX 38 DIGIT AUTOMATICA
- Codice: 22Z.00SV3000
- **PREZZO: 729,00 €**
- **Lunghezza barra saldante: 40 cm**
- **Corpo in acciaio Inox**, comandi a pulsante per aspirazione e saldatura
- Tempo di saldatura regolabile in relazione allo spessore del sacchetto sottovuoto utilizzato
- Valvola di scarico rapido camera del vuoto automatica
- Manometro indicatore capacità di vuoto
- Alimentazione 220V - 50 Hz
- **Per i sacchetti utilizzati vedere tabella sotto**



JUMBO INOX 33

- Modello: JUMBO INOX 33
- Codice: 22Z.00SV1100
- **PREZZO: 527,00 €**
- **Lunghezza barra saldante: 33 cm** (a banda larga)
- **Corpo in acciaio Inox**, comandi a pulsante per aspirazione e saldatura
- Pannello di controllo digitale
- Dimensione macchina (lunghezza cm x larghezza cm x h cm): 35,5 x 24 x 12
- Alimentazione 220V - 50Hz
- **Per i sacchetti utilizzati vedere tabella sotto**

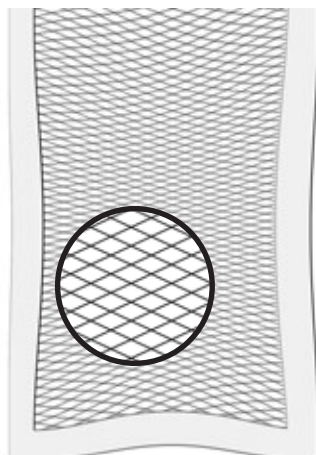

SACCHETTI GOFFRATI PER SOTTOVUOTO

- Sacchetti sottovuoto trasparenti con un lato liscio ed uno goffrato
- Realizzati con film plastico accoppiato con barriera e impermeabile all'ossigeno e al vapore d'acqua, sono ideali per il confezionamento con macchine ad aspirazione
- **Sacchetti per confezionatrici (pagg. 81-82)**

CODICE	BOCCA X LUNGHEZZA	SACCHETTI PER SCATOLA	PREZZO A SACCHETTO
22V.Z0001530	15 x 30 cm	100 pezzi	0,198 €
22V.Z0001545	15 x 45 cm	100 pezzi	0,297 €
22V.Z0002030	20 x 30 cm	100 pezzi	0,252 €
22V.Z0002540	25 x 40 cm	100 pezzi	0,414 €
22V.Z0002560	25 x 60 cm	100 pezzi	0,639 €
22V.Z0003040	30 x 40 cm	100 pezzi	0,486 €
22V.Z0003550	35 x 50 cm	100 pezzi	0,693 €

CONFEZIONATRICI SOTTOVUOTO A CAMPANA POMPA DI ASPIRAZIONE INTERNA

- Adatte ad un **impiego professionale**
- La linea **MVS X possiede contenuti tecnologici** e funzionali di altissima qualità, ma conserva la massima semplicità di utilizzo
- Tastiera a comandi tattili adesiva, ermetica per prevenire ogni infiltrazione
- Utilizzano qualsiasi tipo di sacchetto sottovuoto (**vedi pag. 81**)
- Acciaio Inox (AISI 304)

- Ciclo sottovuoto con stop
- Barra saldante in alluminio ad innesto rapido
- Coperchio trasparente in materiale plastico ad uso alimentare
- Sensore volumetrico per rilievo vuoto
- **10 programmi personalizzabili**
- Disponibile nella versione da banco (**MVS31 X - MVS45 X**) e carrellata (**MVS50 X**)

MVS31 X da banco



MODELLO	MVS31 X
CODICE PRODOTTO	22Z.00MVS31X
Alimentazione	120/230 Volt
Fase	1 ph
Dimensioni barra saldante (mm)	310 (nr.1 frontale)
Ciclo di confezionamento (Vuoto 99,9%)	Vuoto = 22 sec - Rientro aria = 4 sec
Pompa vuoto	8 mc/h
Dimensioni macchina coperchio aperto (mm)	390 (L) x 499 (W) x 669 (H)
Dimensioni macchina coperchio chiuso (mm)	390 (L) x 499 (W) x 345 (H)
Peso macchina (Netto/Lordo)	37/41 kg
Dimensioni utili camera: Vasca+coperchio (mm)	325 (L) x 243,5 (W) x 158 (H)
PREZZO	3.368,00 €

MVS45 X da banco



MODELLO	MVS 45 X B.FR. (MVS 45 X barra frontale)
CODICE PRODOTTO	22Z.00MVS45X
Alimentazione	120/230 Volt
Fase	1 ph
Dimensioni barra saldante (mm)	450 (nr.1 frontale)
Ciclo di confezionamento (Vuoto 99,9%)	Vuoto = 24 sec - Rientro aria = 8 sec
Pompa vuoto	20 mc/h
Dimensioni macchina coperchio aperto (mm)	544 (L) x 649 (W) x 750 (H)
Dimensioni macchina coperchio chiuso (mm)	544 (L) x 649 (W) x 490 (H)
Peso macchina (Netto/Lordo)	78/87 kg
Dimensioni utili camera: Vasca+coperchio (mm)	466 (L) x 405,5 (W) x 226 (H)
PREZZO	5.855,00 €

MVS50 X carrellata



MODELLO	MVS50 X
CODICE PRODOTTO	22Z.00MVS50X
Alimentazione	220 1Ph. - 208/400 3Ph. V
Fase	1 / 3 ph
Dimensioni barre saldanti (mm)	510 (nr. 2 laterali)
Ciclo di confezionamento (Vuoto 99,9%)	Vuoto = 23 sec - Rientro aria = 8 sec
Pompa vuoto	40 mc/h
Altezza piano di lavoro	889 mm
Dimensioni macchina coperchio aperto (mm)	773 (L) x 758 (W) x 1.313 (H)
Dimensioni macchina coperchio chiuso (mm)	773 (L) x 758 (W) x 1.028 (H)
Peso macchina (Netto/Lordo)	180/205 kg
Dimensioni utili camera: Vasca+coperchio (mm)	562 (L) x 518 (W) x 241 (H)
PREZZO	12.042,00 €

CONFEZIONATRICI SKIN-PACK AUTOMATICHE

- Ancorano il prodotto ad una base in cartone con un film trasparente. Grazie all'azione di un pannello radiante e di una pompa a vuoto, il film aderisce al cartone e si modella perfettamente alla forma e ai margini del prodotto
- Utilizzano film in polietilene e film coestrusi per Skin-Pack, cartoni piani, microonda, doppia onda, sia neutri che stampati
- Il confezionamento SKIN PACK è particolarmente indicato per minuterie metalliche, casalinghi, accessori, ricambi, cancelleria e molto altro

Fasi operative

- **Fase manuale:** l'operatore posiziona manualmente il prodotto sul cartone posto sul piano di confezionamento
- **Fase automatica:** riscaldamento temporizzato del film plastico, chiusura del quadro di confezionamento e aspirazione che consente al film di aderire al prodotto. Conclusa questa fase completamente automatica, l'operatore apre manualmente il quadro e preleva l'imballo finito



MODELLO	535A
CODICE PRODOTTO	01C.OSKIN535
Alimentazione interna	220 Volt
Altezza piano di lavoro (mm)	950
Dimensioni MAX cartone (mm)	495 x 345
Potenza MAX installata	3,6 kW
Dimensioni macchina (mm)	1.810 (L) x 1.000 (W) x 1.400 (H)
Altezza massima prodotto (mm)	100
Dimensioni bobina (mm)	Ø 250 x 410
PREZZO	14.661,00 €



MODELLO	570A
CODICE PRODOTTO	01C.OSKIN570
Alimentazione interna	380 Volt
Altezza piano di lavoro (mm)	1.200
Dimensioni MAX cartone (mm)	495 x 695
Potenza MAX installata	7,5 kW
Dimensioni macchina (mm)	2.500 (L) x 1.600 (W) x 1.700 (H)
Altezza massima prodotto (mm)	150
Dimensioni bobina (mm)	Ø 250 x 560
PREZZO	19.219,00 €



FOGLI CARTONE PER SKIN-PACK

- Cartone piano microforato disponibile nelle dimensioni 35 x 50 (per SKIN 535A) e 50 x 70 (per SKIN 570A) nei vari colori indicati in tabella
- A richiesta si possono realizzare cartoncini personalizzati con logo aziendale

CODICE	DIMENSIONI CM	COLORE	CARTONE	PREZZO
01R.0400TSP1	35 x 50	Blu	Adesivo/Microforato	1,31 €
01R.0400TSP3	35 x 50	Verde	Adesivo/Microforato	1,31 €
01R.0400TSP5	50 x 70	Blu	Adesivo/Microforato	2,63 €
01R.0400TSP7	50 x 70	Verde	Adesivo/Microforato	2,63 €

POLITENE ADESIVO IN ROTOLI PER SKIN-PACK

- Speciali film piani per confezionamento caratterizzati da una perfetta trasparenza ed elevata capacità di termoformarsi sul volume del prodotto da confezionare
- Il film per SKIN PACK è praticamente imperforabile
- Film coestruso adesivo Clearpack
- Estremamente plastico, trasparente e brillante, è indicato per tutti i prodotti destinati all'esposizione per la vendita
- Prodotto con un lato adesivo per l'impiego con qualsiasi cartone, anche non adesivizzato

CODICE	ALTEZZA CM	SPESSORE MY	PREZZO
01Q.CPA39150	39	150	14,90 €
01Q.CPA39200	39	200	14,90 €
01Q.CPA56150	56	150	14,90 €
01Q.CPA56200	56	200	14,90 €



FILLPAK MANUALE

- Modello: **Imbuto manuale per carta Fillpack**
- Codice: 17PFMAN001
- **PREZZO: 176,00 €**

- Modello: **Carta Fillpack TT**
- Codice: 17PFT711500
- **PREZZO: 72,00 €**

- Sistema di riempimento con carta completamente manuale
- Il sistema **Fillpack** permette di riempire gli spazi vuoti degli imballi in modo efficace, garantendo un imballo sicuro per il trasporto dei vostri prodotti

- Carta **Fillpack**, prodotta unicamente con cellulosa naturale al 100%
 - Grammatatura: 50 gr/m²
 - Lunghezza: 500 mt, piegata a "Z"
 - Prestrappata a 18,5 cm

- Sostituisce altri prodotti di riempimento che non garantiscono la stessa efficacia e sono spesso molto più ingombranti (vedi fagiolini polistirolo)



Distributore manuale da tavolo



GRANDE RISPARMIO DI SPAZIO! 1 pacco carta = 5 sacchi fagiolini

NOVITÀ



NEWAIR I.B.® NANO INFLATOR



- Modello: **NEWAIR® NANO INFLATOR**
- Codice: 020.T0000020
- **PREZZO: 3.267,00 €**

- NewAir I.B. Nano è un sistema compatto ed economico pensato per **proteggere oggetti di piccole, medie e grandi dimensioni**
- Di dimensioni ridotte, può essere posizionato all'interno di aree di imballaggio ed essere spostato velocemente da una zona all'altra secondo le proprie necessità
- Facile da usare è dotato di un **intuitivo pannello di controllo** a sfioramento con i tasti di avvio e di arresto ed alcune altre funzioni che permettono alla macchina di **utilizzare diversi tipi di bobine con i più svariati formati: poliboll maxibolla, cuscini rettangolari, cuscini a forma allungata, buste**

CODICE	DESCRIZIONE	DIMENSIONI	PREZZO
020.T0000030	Bubble Wrap small regular	mm 400 x 458 m (perf 32cm)	246,80 €
020.T0000040	Bubble Wrap medium regular	mm 400 x 458 m (perf 32cm)	246,80 €
020.T0000050	Fill Air Extreme	mm 200 x 130 x 458 m	127,10 €
020.T0000060	Fill Air Extreme	mm 200 x 75 x 458 m	127,10 €
020.T0000070	Fill Air Extreme	mm 250 x 75 x 458 m	159,70 €
020.T0000080	Fill Air Extreme	mm 300 x 75 x 458 m	192,40 €





HSM ProfilPack 425

Garanzia 12 mesi
presso la nostra sede di Cusago

A richiesta: installazione e messa
in funzione in tutta Italia, isole
comprese (richiedere preventivo)



HSM ProfilPack 400



RICICLACARTONI HSM

- Le macchine riciclacartone HSM Profilpack 400 e 425 rappresentano le soluzioni ideali per i servizi di spedizione e magazzinaggio
- Trasformano ingombranti cartoni usati, in un **eccellente materiale da imballaggio e riempimento**, utilizzabile in modo universale e gratuito.
- Le riciclacartoni HSM Profilpack si caratterizzano per l'**eccezionale rapporto qualità/prezzo**.

Caratteristiche del sistema:

- Ecologico:** riciclando scatole di cartone usate, diminuisce l'uso di materiali non ecologici
- Protettivo:** la maglia di cartone prodotta, si adatta facilmente a qualsiasi tipo di imballo
- Economico:** elimina le spese di acquisto di altri materiali per imballaggio
- Salvaspazio:** elimina lo stoccaggio di altri materiali per imballaggio

- Garanzia 12 mesi** presso la nostra sede di Cusago
- A richiesta: installazione e messa in funzione in tutta Italia, isole comprese (richiedere preventivo)

HSM PROFILPACK 400

- Modello: **HSM ProfilPack 400**
- Codice: **17E.HSM00400**
- PREZZO: 2.960,00 €**
- Potente apparecchio da tavolo di dimensioni compatte, per un impiego mobile e flessibile
- Protezione contro il surriscaldamento del motore grazie alla protezione termica
- Facile utilizzo grazie ad un interruttore a bilico per accensione/spengimento e ritorno
- Caratteristiche tecniche**
- Larghezza di entrata = taglio cartone (larghezza x lunghezza): 415 mm x infinito
- Spessore max cartone : 10 mm
- Velocità di taglio: 133 mm/s
- Potenza 1.2 Kw
Alimentazione 230V – 50HZ



HSM PROFILPACK 425

- Modello: **HSM ProfilPack 425**
- Codice: **17E.HSM00425**
- PREZZO: 8.483,00 €**
- Apparecchio multifunzionale con rotelle
- Potente motore per elevate velocità di ciclo e riserve di potenza: più strati possono essere lavorati senza problemi.
- La protezione termica impedisce il surriscaldamento del motore in tutte le 3 fasi
- Facile utilizzo grazie ad un interruttore rotante con posizione ON/OFF e ritorno
- Caratteristiche tecniche**
- Larghezza di entrata = taglio cartone (larghezza x lunghezza): 425 mm x infinito
- Spessore max cartone : 20 mm
- Velocità di taglio: 200 mm/s
- Potenza 4 kW
Alimentazione 400V – 50HZ



A richiesta:
HSM ProfilPack 425
con predisposizione per aspirazione





REGGIATRICE SEMIAUTOMATICA BPS PER REGGETTA IN PLASTICA

- Modello: BPS
- Codice: 02E.00000RS9
- **PREZZO: 1.760,00 €**

- **Reggiatrice semiautomatica a termosaldatura per reggetta in plastica**
- **Il ciclo operativo di questa macchina si divide in 2 fasi:**
 - **1ª fase manuale:** l'operatore, posto il collo sul piano di lavoro, lo avvolge con la reggetta inserendone l'estremità nell'apposita scanalatura
 - **2ª fase automatica:** la reggiatrice tende, salda e taglia la reggetta e si predispongono automaticamente per la successiva operazione di reggiatura
- Semplifica e diminuisce notevolmente i tempi di lavoro
- Reggiatura di imballi di qualsiasi dimensione, irregolari e cilindrici
- **Dimensioni minime imballo (mm): 60 (larghezza) x 30 (h)**
- **Dimensioni massime imballo: infinito**

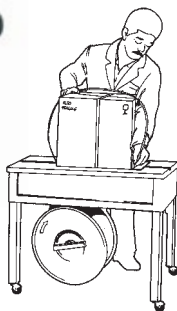

- **Caratteristiche tecniche:**
 - Alimentazione: 220 - 50/60 V-Hz
 - Larghezza reggetta (mm): 6 - 9 - 12 - 15
 - Spessore (mm): 0,5 - 0,6 • Rotolo Ø interno: 200 mm

- **Garanzia 12 mesi presso la nostra sede di Cusago**

NOVITÀ



NASTRATRICE 50 TBDE SEMI-AUTOMATICA A FORMATO FISSO

- Modello: **ROBOTAPE 50 TBDE**
- Codice: 02D.0000080
- **PREZZO: 4.990,00 €**

Dimensioni max macchina (mm)	880 (L) x 740 (W) x 1.800 (H)
Peso macchina (kg)	130
Altezza di lavoro (mm)	670-850

Gruppi di traino a nastro con trascinamento n. 2 inferiore/n. 2 superiore

Larghezza nastro (mm)	50
Regolazione larghezza di lavoro con guide laterali (mm)	STD*
Velocità di alimentazione (m/min)	22
2 unità nastranti per nastro in PPL/PVC	STD
Lembo (mm)	50-70
Tensione di alimentazione	400 V. 3-PH -50HZ +T
Potenza installata (kW)	0,4

* a posizionamento manuale autocentrante

Dimensioni prodotto lavorabile

Lunghezza x larghezza x altezza (L x W x H) min (mm)	150 x 135 x 110
Lunghezza x larghezza x altezza (L x W x H) max (mm)	∞ x 500 x 500
Peso scatole max (kg)	50



PIANI A RULLI A GRAVITÀ - CAVALLETTI

- Rulli in acciaio zincato Ø 32 mm con cuscinetti a sfera
- I cavalletti sono regolabili in altezza da 520 mm a 830 mm
- I cavalletti si fissano alla rulliera con dei bulloni
- Lunghezza moduli rulliere standard: 1.000 mm
- Imballo in scatola di cartone

- **Possibilità di creare rulliere di ogni lunghezza collegando tra loro più moduli da 1.000 mm (a richiesta: staffe di giunzione)**

A richiesta possibilità di fornire
rulliere estensibili con lunghezza
max 3,4 e 6 metri



PIANI A RULLI A GRAVITÀ PROFILO BASSO

CODICE	MODELLO	LARGHEZZA RULLO	Ø RULLO	INTERASSI RULLI	PORTATA AL METRO	LUNGHEZZA RULLIERA	PREZZO AL MT
70A.0000060	R 10	520 mm	32 mm	75 mm	100 kg (valore indicativo)	1.000 mm	493,00 €*
70A.0000059	R 10-2	520 mm	32 mm	75 mm	100 kg (valore indicativo)	2.000 mm	986,00 €*

* Prezzo non comprensivo dei cavalletti

CAVALLETTI

CODICE	MODELLO	DESCRIZIONE	PREZZO CAD.
70A.0000009	ST 83	Cavalletto regolabile - 520/830 mm - per rulliere da Ø mm 32 "R 10"	304,00 €

UFFICIO
E ACCESSORI



Pentel

Espositore
24 pezzi



MARCATORI PERMANENTI N50 – N 60

- Permanente, con fusto in metallo. Alta indelebilità dell' inchiostro, adatto a tutte le superfici
- N 50: punta conica • Lunghezza scrittura: 1.000 mt • Colori: nero, blu, rosso, verde
- N 60: punta scalpello • Lunghezza scrittura: 400 mt • Colori: nero, blu, rosso, verde
- PENTEL EXPO N 50: espositore composto da 24 N 50 (12 neri + 6 blu + 4 rossi + 2 verdi)*

*Ogni marcatore è confezionato singolarmente

CODICE	MODELLO	COLORE	PUNTA	CONFEZIONE	PREZZO CAD.
920.PPTN50NE	N 50 N		Conica	12 pezzi	2,47 €
920.PPTN50RO	N 50 R		Conica	12 pezzi	2,47 €
920.PPTN50BL	N 50 B		Conica	12 pezzi	2,47 €
920.PPTN50VE	N 50 V		Conica	12 pezzi	2,47 €
920.PPSN60NE	N 60 N		Scalpello	12 pezzi	2,73 €
920.PPSN60RO	N 60 R		Scalpello	12 pezzi	2,73 €
920.PPSN60BL	N 60 B		Scalpello	12 pezzi	2,73 €
920.PPSN60VE	N 60 V		Scalpello	12 pezzi	2,73 €
920.PPTN50XP	Pentel EXPO	Misti	Conica	24 pezzi	52,00 €



PORTAMINE MEPHISTO

- Modello: Mephisto
 - Codice: 921.H5305BLO
 - Scatola: 24 pezzi - Colori assortiti
 - **PREZZO: 21,10 €**
-
- Modello: Espositore Mephisto
 - Codice: 921.H530ESP1
 - Scatola: 15 Mephisto e 18 mine da Ø 5,6 mm
 - **PREZZO: 262,90 €**
-
- Modello: Mine ricambio Mephisto
 - Codice: 921.H45652B0
 - Scatola: astuccio da 6 mine da Ø 5,6 mm
 - **PREZZO: 18,50 €**

- Portamine a fusto tondo in materiale plastico
- Impugnatura sagomata con clip e affilamine incorporato nel pulsante
- Colori assortiti
- Mina da Ø 5,6 mm



• Blister singola

MARCATORE INDUSTRIALE A CERA EDDING 950

- Particolarmente adatto per superfici ruvide, materiali sporchi e rugginosi
- Altamente permanente e coprente, resistente alla luce, al calore, all'acqua e allo strofinamento
- Per acciaio, legno, pietra, cemento, ecc.
- Scrive anche su superfici bagnate

CODICE	COLORE	PREZZO A CAD.
300.000E95GI		8,35 €
300.000E95BI		8,35 €
300.000E95NE		8,35 €



Espositore 48 pezzi

MARCATORI PERMANENTI SHARPIE

Sharpie

- Permanente sulla maggior parte delle superfici. Resiste allo scolorimento e all'acqua. Asciugatura rapida. Formula certificata AP non tossica
- Punta conica - Sharpie PF: punta fine, fusto plastica • Colori: nero, blu, rosso, verde
- Punta conica - Sharpie PM Metal: punta media, fusto metallo • Colori: nero, blu, rosso
- Punta scalpello: Sharpie KS King Size: fusto metallo • Colori: nero, blu, rosso
- Sharpie EXPO: espositore composto da 24 Sharpie PF (8 neri, 6 blu, 6 rossi, 4 verde) + 24 Sharpie PM Metal (10 neri + 8 blu + 6 rossi)
- A richiesta Sharpie BLISTER: 8 Sharpie PF (colori assortiti)



Busta blister appendibile

CODICE	MODELLO	COLORE	PUNTA	CONFEZIONE	PREZZO CAD.
BRL.0000PFBL	Sharpie PF		Conica	12 pezzi	2,00 €
BRL.0000PFNE	Sharpie PF		Conica	12 pezzi	2,00 €
BRL.0000PFRO	Sharpie PF		Conica	12 pezzi	2,00 €
BRL.0000PFVE	Sharpie PF		Conica	12 pezzi	2,00 €
BRL.0000PSBL	Sharpie PM		Conica	12 pezzi	25,60 €
BRL.0000PSNE	Sharpie PM		Conica	12 pezzi	25,60 €
BRL.0000PSRO	Sharpie PM		Conica	12 pezzi	25,60 €
BRL.0000PEXP	Sharpie EXPO	Misti	Conica	24 PF + 24 PM	86,70 €

**PENNARELLO
A VERNICE SNOWMAN**

- Marcatore permanente con fusto metallico
- Smalto brillante e coprente, resistente all'acqua e removibile con solvente
- Disponibili in tre diverse tipologie: punta media (standard), punta fine e punta extra fine
- Confezione da 12 pezzi

PUNTA MEDIA - Ø Punta: 4,5 mm		
CODICE	COLORE	PREZZO CAD.
920.VW500NE	■	3,12 €
920.VW500BL	■	3,12 €
920.VW500RO	■	3,12 €
920.VW500VE	■	3,12 €
920.VW500GI	■	3,12 €
920.VW500BI	□	3,12 €
920.VW500AG	Argento	3,12 €
920.VW500OR	Oro	3,12 €
920.VW500AR	■	3,12 €
920.VW500VI	■	3,12 €

PUNTA FINE - Ø Punta: 3 mm		
CODICE	COLORE	PREZZO CAD.
920.VW501NE	■	3,36 €
920.VW501BL	■	3,36 €
920.VW501RO	■	3,36 €
920.VW501VE	■	3,36 €
920.VW501GI	■	3,36 €
920.VW501BI	□	3,36 €
920.VW501AG	Argento	3,36 €
920.VW501OR	Oro	3,36 €
920.VW501AR	■	3,36 €
920.VW501VI	■	3,36 €

Punta Extra Fine - Ø 1 mm



Punta Fine - Ø 3 mm



Punta Media - Ø 4,5 mm

NOVITÀ

**SLIM-BOARD
LAVAGNA MAGNETICA**

- Lavagna magnetica di metallo verniciato bianco - cancellabile a secco
- Portaoggetti in alluminio e set di montaggio inclusi
- Cornice in alluminio

SLIM-BOARD LAVAGNA MAGNETICA

CODICE	DIMENSIONE	PREZZO CAD.
932.LM045060	cm 45 x 60	43,40 €
932.LM060090	cm 60 x 90	55,60 €
932.LM090120	cm 90 x 120	122,20 €
932.LM100150	cm 100 x 150	190,40 €

NOVITÀ

MARCATORE SCHNEIDER PER LAVAGNA

- Marcatore Schneider per lavagne bianche removibile a secco. Ideale anche per lavagne a fogli mobili, in quanto non trapassa i fogli
- Inchiostro senza toluene o xilolo
- Ricaricabile con Refill Station Maxx 656
- Punta tonda 1/3 mm
- Fusto in plastica riciclata al 95%

MARCATORE SCHNEIDER

CODICE	COLORE	CONFEZIONE	PREZZO CAD.
920.P129001N	■	Scatola da 10pz	1,62 €
920.P129002R	■	Scatola da 10 pz	1,62 €
920.P129003B	■	Scatola da 10 pz	1,62 €
920.P129094A	■	Scatola da 4 pz	7,56 €

- Semplicità di inserimento del prodotto

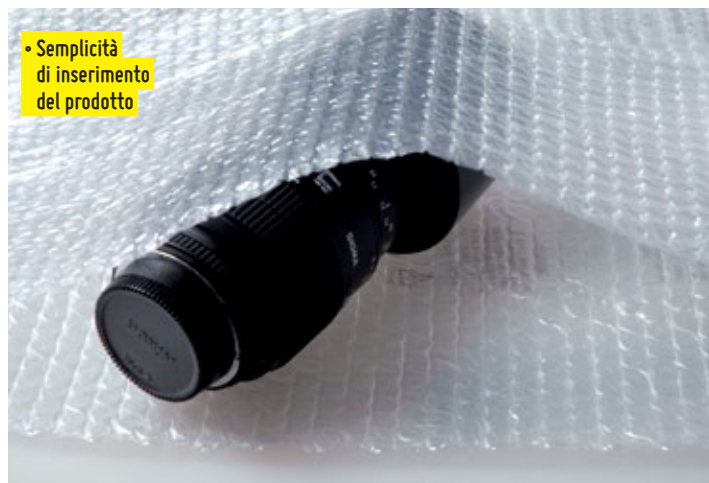
SACCHETTI IN POLIBOLL

- Sacchetti prodotti con polietilene a bolle d'aria (40 gr/m² + HD)
- Le bolle d'aria triplo strato Ø 10 mm con top all'esterno del sacchetto garantiscono protezione ottimale

CODICE	TIPO	FORMATO UTILE	CONFEZIONE	PREZZO CAD.
27B.00S2T401	S 01	10 x 15 cm	1.000 pezzi	0,023 €
27B.00S2T403	S 03	12 x 20 cm	1.000 pezzi	0,037 €
27B.00S2T404	S 04	15 x 25 cm	1.000 pezzi	0,058 €
27B.00S2T405	S 05	20 x 30 cm	500 pezzi	0,092 €
27B.00S2T406	S 06	25 x 35 cm	500 pezzi	0,136 €
27B.00S2T408	S 08	30 x 40 cm	250 pezzi	0,185 €
27B.00S2T409	S 09	35 x 45 cm	250 pezzi	0,243 €
27B.00S2T410	S 10	40 x 55 cm	200 pezzi	0,338 €





BUSTE AUTOADESIVE PORTADOCUMENTI

- **Trasparenti e resistenti**, proteggono i documenti e li mantengono perfettamente puliti e integri. **Aderiscono tenacemente** su qualsiasi superficie
- **L'impiego è semplicissimo**: è sufficiente inserire il documento, rimuovere il foglio di carta siliconata di protezione all'adesivo e applicare le buste sull'imballo
- **Disponibili con dicitura standard "CONTIENE DOCUMENTI" in italiano e inglese o completamente trasparenti**

CODICE CON DICITURA	CODICE NEUTRE	DIMENSIONI ESTERNE	DIMENSIONI INTERNE	CONFEZIONE	PREZZO CAD.
270.BA175125	270.B0175125	175 x 125 mm	155 x 100 mm	1.000 pezzi	0,0647 €
270.BA180135	270.B0180135	180 x 135 mm	160 x 110 mm	1.000 pezzi	0,0647 €
270.BA240135	270.B0240135	240 x 135 mm	222 x 115 mm	1.000 pezzi	0,0913 €
270.BA240180	270.B0240180	240 x 180 mm	222 x 160 mm	1.000 pezzi	0,1086 €
-	270.B0240340	240 x 340 mm	225 x 325 mm	500 pezzi	0,2618 €



100% ECOLOGICHE

NOVITÀ

BUSTE AUTOADESIVE PORTADOCUMENTI 100% ECOLOGICHE

- Realizzate interamente in carta, permettono di smaltire i cartoni **differenziando la raccolta senza necessità di staccare il sovracollo**. Parte frontale in carta-cristallo trasparente.
- Composti da materie prime da risorse rinnovabili, carta realizzata con cellulosa kraft sbiancata senza utilizzo di cloro
- Disponibili **con dicitura standard "CONTIENE DOCUMENTI" in italiano e inglese o completamente trasparenti**

CODICE CON DICITURA	CODICE NEUTRE	DIMENSIONI ESTERNE	DIMENSIONI INTERNE	CONFEZIONE	PREZZO CAD.
B27.BA101612	B27.B0101602	173 X 134 mm	162 X 120 mm	250 pezzi	0,0755 €
B27.BA101012	B27.B0101002	240 X 130 mm	228 X 120 mm	250 pezzi	0,0952 €
B27.BA101512	B27.B0101502	242 X 172 mm	228 X 165 mm	250 pezzi	0,1224 €
B27.BA101412	B27.B0101402	330 X 262 mm	320 X 250 mm	250 pezzi	0,2472 €

BUSTE IMBOTTITE MAIL LITE GOLD®

- **Mail Lite Gold®** sono le buste ideali per tutti i prodotti che richiedono una **confezione impeccabile e una efficace protezione**
- Molto leggere, permettono di economizzare sulle spese di affrancatura
- Il rivestimento interno di **politene a bolle d'aria**, spesso 5 mm, è in grado di **assorbire completamente urti e schiacciamenti**. Esternamente, la carta Kraft politenata (colore avana) offre un'eccezionale **resistenza alla lacerazione**
- **Le tre saldature rinforzate** delle buste Mail Lite Gold® consentono di contenere anche oggetti molto pesanti. **Laletta autoadesiva** garantisce una perfetta chiusura con possibilità di **sigillatura definitiva o riapertura** per ispezione postale



CODICE	DIMENSIONI ESTERNE	DIMENSIONI INTERNE	CONFEZIONE	PREZZO CAD.
270.BOLLO00A	130 x 220 mm	110 x 160 mm	100 pezzi	0,22 €
270.BOLLO00B	140 x 270 mm	120 x 210 mm	100 pezzi	0,30 €
270.BOLLO00C	160 x 270 mm	150 x 210 mm	100 pezzi	0,25 €
270.BOLLO00D	200 x 320 mm	180 x 260 mm	100 pezzi	0,31 €
270.BOLLO00E	240 x 320 mm	220 x 260 mm	100 pezzi	0,42 €
270.BOLLO00F	240 x 390 mm	220 x 330 mm	50 pezzi	0,46 €
270.BOLLO00G	260 x 390 mm	240 x 330 mm	50 pezzi	0,47 €
270.BOLLO00H	280 x 420 mm	270 x 360 mm	50 pezzi	0,59 €
270.BOLLO00J	320 x 500 mm	300 x 440 mm	50 pezzi	0,74 €
270.BOLLO00K	370 x 530 mm	350 x 470 mm	50 pezzi	0,86 €

• A richiesta:
Buste imbottite con bolla Jumbo
diametro: 2,5 mm



Confezione singola
in blister con 1.000
punti universali



64/548

CUCITRICE ALLEGRA

- Modello: ALLEGRA
 - Codice: 150.CCMALLIVE
 - Colore: Verde satinato
 - PREZZO: 5,70 €
- Modello: ALLEGRA
 - Codice: 150.CCMALLNE
 - Colore: Nero satinato
 - PREZZO: 5,70 €
- Modello: ALLEGRA
 - Codice: 150.CCMALLRO
 - Colore: Rosso satinato
 - PREZZO: 5,70 €

- In acciaio cromato e satinato a passo 6
- Per ufficio, scuola e casa
- Capacità circa 200 punti

PUNTI				
CODICE	SERIE	SCATOLA	IMBALLO BASE	PREZZO AL MILLE
150.P000048	64/548*	2.000 punti	500.000 punti	0,578 €

* Universali

CUCITRICE P 12

- Modello: P 12
- Codice: D15.CCMU0P12
- PREZZO: 19,00 €

- Cucitrice in acciaio cromato
- Capacità circa 150 punti



PUNTI				
CODICE	SERIE	SCATOLA	IMBALLO BASE	PREZZO AL MILLE
150.P000126R	126	2.000 punti	200.000 punti	1,04 €
150.P000128R	128	2.000 punti	200.000 punti	1,06 €

LEVAPUNTI UFFICIO LP12

- Modello: LP 12
- Codice: 960.1039
- PREZZO: 3,70 €

- Levapunti a pinza
- In metallo cromato



A
per blocchi
di cartone



per le falde
delle scatole



il "collo"
di sacchetti
in polietene

CUCITRICE VELOX 31

- Modello: VELOX 31
 - Codice: 150.CCM0R314
 - PREZZO: 74,05 €
- Potente cucitrice a pinza con fermo per la sicurezza della mano
 - Multifunzione: grazie agli accessori in dotazione si può: cucire blocchi di carta (A), cucire le falde delle scatole (B), cucire il "collo" di sacchetti in polietene (C)

PUNTI				
CODICE	SERIE	SCATOLA	IMBALLO BASE	PREZZO AL MILLE
150.P0007309	73/8	5.000 punti	160.000 punti	2,01 €
150.P0007311	73/10	5.000 punti	120.000 punti	2,24 €
150.P0007313	73/12	5.000 punti	110.000 punti	2,63 €



ELASTICI E FETTUCCE

- Gli elastici e le fettucce elastiche vengono prodotti in gomma generalmente in colore giallo e in para naturale di colore marrone chiaro o verde semitrasparente
- Commercialmente vengono identificati in base alla misura in mm del loro diametro e alla sezione del filo
- Il costo contenuto e l'ottima capacità di allungamento (4-6 volte il Ø originale) li ha resi indispensabili in uffici, magazzini e industrie

ELASTICO IN GOMMA

CODICE	Ø X SEZIONE	SACCHETTA DA	PREZZO AL KG
320.00061020	20 x 1,5 mm	1 kg	10,80 €
320.00061030	30 x 1,5 mm	1 kg	10,80 €
320.00061040	40 x 1,5 mm	1 kg	10,80 €
320.00061050	50 x 1,5 mm	1 kg	10,80 €
320.00061060	60 x 1,5 mm	1 kg	10,80 €
320.00061070	70 x 1,5 mm	1 kg	10,80 €
320.00061080	80 x 1,5 mm	1 kg	10,80 €

ELASTICO IN PARA NATURALE

CODICE	Ø X SEZIONE	SACCHETTA DA	PREZZO AL KG
320.00060040	40 x 1,5 mm	1 kg	17,05 €
320.00060060	60 x 1,5 mm	1 kg	17,05 €
320.00060080	80 x 1,5 mm	1 kg	17,05 €

FETTUCCIA ELASTICA

CODICE	Ø X SEZIONE	SACCHETTA DA	PREZZO AL KG
320.00063045	40 x 5 mm	1 kg	10,80 €
320.00063105	100 x 5 mm	1 kg	10,80 €

FETTUCCIA IN PARA NATURALE

CODICE	Ø X SEZIONE	SACCHETTA DA	PREZZO AL KG
320.00068045	40 x 5 mm	1 kg	17,05 €
320.00068100	100 x 5 mm	1 kg	17,05 €

ELASTICI ASSORTITI

CODICE	CONFEZIONE	SACCHETTA DA	PREZZO AL KG
320.00061000	assortiti	1 kg	9,90 €

CE **NUOVO MODELLO**



- Larghezza: 34,8 cm
- Altezza: 25,8 cm
- Profondità: 35,6 cm

**DISTRUGGIDOCUMENTI
A FRAMMENTI M8C**

- Distruggidocumenti per uso personale
- Distrugge fino a 8 fogli per volta in frammenti
- Distrugge anche graffette, punti metallici e carte di credito
- Blocco di sicurezza brevettato disabilita il distruggidocumenti in caso di necessità
- Distrugge ininterrottamente fino a 5 minuti

CE



- Larghezza: 36 cm
- Altezza: 46,4 cm
- Profondità: 24,4 cm

**DISTRUGGIDOCUMENTI
A FRAMMENTI P-53C**

- Distruggidocumenti per uso personale con auto start/stop elettronico e retromarcia, protezione termica del motore
- Doppia imboccatura per distruzione CD
- Distrugge carte di credito, piccoli punti metallici e CD

CE



- Larghezza: 35 cm
- Altezza: 44 cm
- Profondità: 26 cm

**DISTRUGGIDOCUMENTI
A FRAMMENTI B-75CS**

- Distruggidocumenti per uso personale con auto start/stop elettronico e retromarcia, selettore della capacità di taglio, protezione termica del motore
- **Tecnologia di sicurezza Safe Sense:** blocca il motore se percepisce calore umano nei pressi dell'imboccatura
- Distrugge carte di credito, graffette, piccoli punti metallici e CD

CE



- Larghezza: 51 cm
- Altezza: 88 cm
- Profondità: 46 cm

**DISTRUGGIDOCUMENTI
A STRISCE/FRAMMENTI EF-325I**

- Distruggidocumenti per uso professionale con protezione da surriscaldamento, retromarcia automatica da inceppamento, stop automatico a cestino pieno, autospegnimento dopo 1 ora di non utilizzo
- **Tecnologia di sicurezza Safe Sense:** blocca il motore se percepisce calore umano nei pressi dell'imboccatura
- Tecnologia di sicurezza Jam Proof: evita gli inceppamenti e auto corregge la carta inserita male
- Distrugge carte di credito, graffette, piccoli punti e CD
- Dotata di 4 ruote

- EF-325i: Striscia
- EF-325Ci: Frammento

CE

Formato A3 e A4



**PLASTIFICATRICE
NEPTUNE 3**

**max 175 micron
pouches**

- Plastificatrice per uso professionale
- L'esclusivo sistema AutoSense determina lo spessore della pouche e setta automaticamente le impostazioni ottimali di plastificazione
- Tecnologia InstaHeat: riscaldamento ad alta velocità, pronta a plastificare ogni pouche in **60 secondi**
- Plastificazione a 4 rulli per risultati di alta qualità
- Plastifica una pouche A4 in soli **30 secondi** (600mm/min)
- Tasto di inversione manuale per pouches inceppate

CODICE	MODELLO	FORMATO POUCHES	MAX MICRON POUCHES	CONFEZIONE	PREZZO CAD.
975.F5721501	NEPTUNE 3	A4/A3	175	-	484,00 €
975.F5734201	VENUS 2	A4/A3	250	-	978,00 €
975.P16842	POUCHE A4	A4	-	100 POUCHES A4	19,40 €
975.P16851	POUCHE A3	A3	-	100 POUCHES A3	38,50 €

CE

Formato A3 e A4



**PLASTIFICATRICE
NEPTUNE VENUS 2**

**max 250 micron
pouches**

- Plastificatrice per uso professionale
- L'esclusivo sistema AutoSense determina lo spessore della pouche e setta automaticamente le impostazioni ottimali di plastificazione
- Tecnologia InstaHeat: riscaldamento ad alta velocità, pronta a plastificare ogni pouche in **30 secondi**
- Robusta plastificatrice a 6 rulli per risultati superiori
- Plastifica una pouche A4 in soli **18 secondi** (1.000mm/min)
- Tasto di inversione manuale per pouches inceppate



Fast Assistance Distruggidocumenti: **sostituzione immediata della macchina difettosa in garanzia, entro 3 giorni dall'apertura della pratica**

DISTRUGGI DOCUMENTI

CODICE	MODELLO	TIPO TAGLIO	DIMENSIONE TAGLIO	CAPACITÀ TAGLIO / IMBOCCATURA	CAPACITÀ CESTINO	N° UTENTI	PREZZO CAD.
971.F4604101	M-8C	Frammento	4 x 37 mm	8 fogli / 230 mm	15 litri	1	203,00 €
971.F4653101	P-53C	Frammento	4 x 35 mm	10 fogli / 220 mm	23 litri	1	252,00 €
971.F4675001	B-75Cs	Frammento	4 x 38 mm	12 fogli / 230 mm	27 litri	1-3	761,00 €
971.F4633001	EF-325i	Striscia	5,8 mm	26 fogli / 240 mm	83 litri	5+	2.375,00 €
971.F4632001	EF-325Ci	Frammento	4 x 38 mm	24 fogli / 260 mm	83 litri	5+	2.684,00 €



PREZZATRICE MOTEX 2112

- Modello: MOTEX 2112
- Codice: D26.P00M5500
- **PREZZO: 70,00 €**

- Prezzatrice a 1 riga di stampa con 7 numeratori
- Semplice ma molto affidabile
- Utilizza etichette con profilo rosso superiore e inferiore

Compatibile con etichettatrice Towa Serie GS

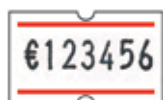

Impronta al naturale
21 x 12



PREZZATRICE MOTEX 2612

- Modello: MOTEX 2612
- Codice: D26.0000M010
- **PREZZO: 76,20 €**

- Prezzatrice a 1 riga di stampa con 7 numeratori
- Semplice, economica ed affidabile è la più utilizzata per prezzatura di articoli, indicazione di date di scadenza e codifica dei prodotti

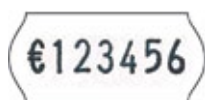

Impronta al naturale
26 x 12



PREZZATRICE MOTEX 2616

- Modello: MOTEX 2616
- Codice: D26.0000M030
- **PREZZO: 120,70 €**

- Prezzatrice a 2 righe di stampa con 10 numeratori per riga. Versatile grazie alla doppia riga di stampa è insostituibile nei più svariati impieghi commerciali ed industriali

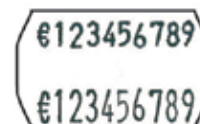

Impronta al naturale
26 x 16

ETICHETTE PER PREZZATRICI MOTEX

CODICE	MODELLO PREZZATRICE	DESCRIZIONE - COLORE	MISURA	ADESIVO	ROTOLO	CONFEZIONE	PREZZO A ROTOLO
D26.000E0001	MOTEX 2112/GS TOWA	Bianco - Righe rosse	mm 21 x 12 sagomate	Permanente	1.000 etichette	20 rotoli	2,00 €
D26.000Z6120	MOTEX 2612	Bianco	mm 26 x 12 sagomate	Permanente	1.000 etichette	16 rotoli	2,44 €
D26.000Z616P	MOTEX 2616	Bianco	mm 26 x 16 sagomate	Permanente	1.000 etichette	16 rotoli	2,72 €

A richiesta etichette removibili e colorate

ETICHETTE PER PREZZATRICI FUORI CATALOGO

CODICE	MODELLO PREZZATRICE	DESCRIZIONE	MISURA	ADESIVO	ROTOLO	CONFEZIONE	PREZZO A ROTOLO
D26.000S2612	SMART 2612	1 linea - Bianco	mm 26 x 12 sagomate	Permanente	1.000 etichette	36 rotoli	1,88 €
D26.000S2612F	SMART 2612	1 linea - Fluo Giallo	mm 26 x 12 sagomate	Permanente	1.000 etichette	36 rotoli	2,23 €
D26.000S2616	MOTEX 2616	2 linee - Bianco	mm 26 x 16 sagomate	Permanente	1.000 etichette	36 rotoli	1,88 €
D26.000S2616F	SMART 2616	2 linee - Fluo Giallo	mm 26 x 16 sagomate	Permanente	1.000 etichette	36 rotoli	2,33 €
D26.000Z2619	Z KIT	1 linea - Bianco/Rosso	mm 26 x 19	Permanente	650 etichette	36 rotoli	2,87 €
D26.000Z2619F	Z KIT	1 linea - Flash Rosso/Giallo	mm 26 x 19	Permanente	650 etichette	36 rotoli	2,87 €
260.000E0002	GL TOWA	Bianco	mm 21 x 18	Permanente	700 etichette	20 rotoli	2,97 €
260.000E0000	GT TOWA	Bianco	mm 30 x 18	Permanente	700 etichette	14 rotoli	4,25 €
260.000E0003	GW8 - GW10 TOWA	Bianco	mm 26 x 12	Permanente	1.000 etichette	16 rotoli	2,67 €

A richiesta etichette removibili e colorate



Nero



150 kg

Rosso



Blu



Grigio



SGABELLO IN PLASTICA TWIN

- Sgabello con ruote rientranti
- Guarnizione antiscivolo
- Antigraffio, antiurto, antiruggine
- Portata massima: 150 kg

CODICE	PORTATA MASSIMA	COLORE	PORTATA	PREZZO CAD.
D08.M5610010	150 kg	Nero	150 kg	79,30 €
D08.M5610040	150 kg	Rosso	150 kg	79,30 €
D08.M5610050	150 kg	Blu	150 kg	79,30 €
D08.M5610090	150 kg	Grigio	150 kg	79,30 €

Testato dalla Banca Centrale Europea al 100%

NUOVO MODELLO



A richiesta
batteria ricaricabile



CE

RILEVATORI DI BANCONOTE HT 7.0

- Strumento professionale che **verifica l'autenticità delle banconote della seconda serie dell'euro** con dimensioni più ridotte, apertura laterale per facilitarne la pulizia, nuova fessura esterna per inserimento della micro sd card che consente una maggiore facilità e velocità di aggiornamento
- **Controlli:** inchiostro magnetico, infrarossi, lunghezza, spessore, immagine, qualità della carta, presenza ologramma
- Versione base per la valuta Euro e Franco Svizzero (CHF). È possibile aggiornare il software per la sostituzione della valuta CHF con altra valuta che rientri nell'ambito europeo
- **Riconoscimento automatico** della valuta inserita
- Inserimento banconote da qualsiasi lato e orientamento
- Uscita delle banconote selezionabile anteriormente e posteriormente

- **Allarme visivo e sonoro** in caso di banconote sospette (vengono rifiutate e non conteggiate)
- Display LCD, di ultima generazione, permette una facile lettura dei dati indicati
- **Funzione DEN** permette di contare e valorizzare una banconota per volta escludendo la funzione ADD che somma e valorizza automaticamente
- Predisposizione per l'alimentazione a batteria ricaricabile (optional)
- **Modalità stand-by** per il risparmio energetico, con l'utilizzo a batteria, dopo 5 minuti di inutilizzo
- Software aggiornabile tramite micro SD card o cavo download (optional)

CODICE	COLORE	PREZZO CAD.
D12.RHT7000N	■	254,00 €
D12.RHT7000B	□	254,00 €

NUOVO MODELLO



CE



RILEVATORI DI BANCONOTE HT 141

- Modello: HT 141
- Codice: DO8.R00HT141
- **PREZZO: 102,00 €**

- **Rilevatore manuale (universale) di banconote false per Euro ed altre valute** (dollari, sterline, etc.), oltre che di **carte di credito, francobolli, documenti di identità etc., fino a formato A4**
- Lente di ingrandimento per un controllo dettagliato e base millimetrata per il controllo misure delle banconote
- **Verifiche eseguite:** presenza di fibre riflettenti, presenza di inchiostro magnetico, presenza della filigrana
- Dimensioni (mm): 265 x 130 x 150 (h)
- Peso: 1 kg
- Alimentazione: AC 220 V



CE



RILEVATORI DI BANCONOTE HT 2280

- Modello: HT 2280
- Codice: D12.RHT02280
- **PREZZO: 593,00 €**

- **Conta rileva banconote a singola denominazione** per valute Euro o USD, con caricamento posteriore e pannello di controllo touch screen
- **Controlli:** UV, MG, IR, 3D, DD e MT (fibre riflettenti, inchiostro magnetico, infrarosso, spessore e larghezza banconota, presenza e veridicità del filo metallico)
- **Scheda di memoria potenziata**
- Modalità ONLY COUNT MODE per effettuare il semplice conteggio di banconote o di buoni pasto, tickets, biglietti, etc.
- Dotato di **funzione "batch"** che **permette di impostare una quantità predefinita di pezzi al raggiungimento del quale la macchina si ferma**
- ADD: esegue conteggi consecutivi, sommandoli
- Software aggiornabile con micro sd card autoinstallante pre-programmata (optional)
- Dimensioni (mm): 311x261x195
- Peso: 7,2 kg
- Alimentazione: AC 220 V

NUOVO MODELLO



CE



CONTA-DIVIDI MONETE CM 12

- Modello: CM 12
- Codice: D12.R00CM012
- **PREZZO: 364,00 €**

- **Conta velocemente e divide tutte le monete Euro in 8 cassette di ampie dimensioni**
- Capacità di carico 350/500 monete, velocità conta 220 monete/min
- Al termine delle operazioni di conteggio e suddivisione la macchina è in grado di fornire un report del valore totale contato e di ogni singolo taglio
- Dotato di **funzione "batch"** che **permette di impostare una quantità predefinita di pezzi al raggiungimento del quale la macchina si ferma**
- Dimensioni (mm): 355 x 330 x 266 (h)
- Peso: 450 gr
- Alimentazione: AC 220 V
- **A richiesta: è possibile fornire anche i blister portamonete e stampante termica dedicata per la stampa del report**





CE

**ETICHETTATRICE
PT-H110**

- Modello: **PT-H110** (Rif. tabella: 1)
- Codice: **D25.PTH11000**
- **PREZZO: 88,00 €**

- Etichette laminare e **estremamente resistenti** da 3.5 mm **fino a 12 mm**
- **5 tasti funzioni** per creare etichette personalizzate in pochi secondi
- Tastiera **QWERTY** per una digitazione più familiare
- 3 font, 10 stili, 15 cornici e 250 simboli per la massima personalizzazione
- Alimentazione tramite batterie AAA o adattatore di corrente
- Include un nastro laminato da 12 mm, nero su bianco

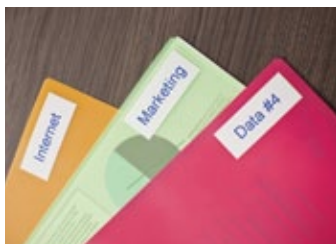

CE

**ETICHETTATRICE
PT-D450VP**

- Modello: **PT-D450VP** (Rif. tabella: 2)
- Codice: **D25.PTD450VP**
- **PREZZO: 249,00 €**

- Etichette laminare e **estremamente resistenti** da 3.5 mm **fino a 18 mm**
- **5 tasti funzioni** per creare etichette personalizzate in pochi secondi
- Tastiera **QWERTY** per una digitazione più familiare
- **Collegabile a PC** per la stampa tramite software P-touch Editor
- Stampa **codice a barre**, immagini e loghi, **importazione database** Excell e Access
- Alimentazione tramite batterie AAA o adattatore di corrente
- Include valigetta rigida, adattatore di corrente, un nastro laminato da 18 mm, nero su bianco e un cavo USB



CE

**ETICHETTATRICE
PT-H500**

- Modello: **PT-H500** (Rif. tabella: 3)
- Codice: **D25.PTH50000**
- **PREZZO: 270,00 €**

- Etichette laminare e **estremamente resistenti** da 3.5 mm **fino a 24 mm**
- **6 tasti funzioni** per creare etichette personalizzate in pochi secondi
- Tastiera **QWERTY** per una digitazione più familiare
- **Collegabile a PC** per la stampa tramite software P-touch Editor
- Stampa **codice a barre**, immagini e loghi, **importazione database** Excell e Access
- Alimentazione tramite **batteria litio**, batterie AA o adattatore di corrente
- Include un nastro laminato da 24 mm, nero su bianco e un cavo USB



NUOVO
MODELLO

WI-FI

CE

**ETICHETTATRICE
PT-P900W**

- Modello: **PT-P900W** (Rif. tabella: 4)
- Codice: **D25.PTP900W0**
- **PREZZO: 752,00 €**

- **Stampante per etichette professionale con WiFi**
- Etichette laminare e **estremamente resistenti** da 3.5 mm **fino a 36 mm a richiesta**
- Connettività USB e WiFi per una totale portabilità
- Crea e stampa direttamente da App **"iPrint&Label"** o da PC
- Stampa **codice a barre**, immagini e loghi, **importazione database** Excel e Access grazie al **software P-touch Editor**
- Alimentazione tramite **batteria litio**, batterie AA alogene o ricaricabili (opzionali) o adattatore di corrente (incluso nella confezione)
- Include un nastro laminato da 24 mm, nero su bianco, adattatore di corrente, cavo USB.

CODICE	MODELLO ETICHETTA	COLORE SCRITTA	COLORE NASTRO	TIPO	CONFEZIONE	PREZZO A ROTOLO	1	2	3	4
--------	-------------------	----------------	---------------	------	------------	-----------------	---	---	---	---

NASTRI SERIE TZE da mm 3,5 - Lunghezza rotolo: 8 mt

D25.TZEN2010	TZE-N201	Nero ■	Bianco	Non laminato	5 cassette nastro	25,90 €	•	•	•	•
--------------	----------	--------	--------	--------------	-------------------	---------	---	---	---	---

NASTRI SERIE TZE da 6 mm - Lunghezza rotolo: 8 mt

D25.TZE21100	TZE-211	Nero ■	Bianco	Laminato	5 cassette nastro	30,50 €	•	•	•	•
D25.TZE31500	TZE-315	Bianco □	Nero ■	Laminato	5 cassette nastro	38,00 €	•	•	•	•
D25.TZE61100	TZE-611	Nero ■	Giallo ■	Laminato	5 cassette nastro	30,50 €	•	•	•	•

NASTRI SERIE TZE da 9 mm - Lunghezza rotolo: 8 mt

D25.TZE22100	TZE-221	Nero ■	Bianco	Laminato	5 cassette nastro	34,20 €	•	•	•	•
D25.TZE62100	TZE-621	Giallo ■	Nero ■	Laminato	5 cassette nastro	34,20 €	•	•	•	•

NASTRI SERIE TZE da 12 mm - Lunghezza rotolo: 8 mt

D25.TZE13100	TZE-131	Nero ■	Trasparente ■	Laminato	5 cassette nastro	34,20 €	•	•	•	•
D25.TZE23100	TZE-231	Nero ■	Bianco	Laminato	5 cassette nastro	38,00 €	•	•	•	•
D25.TZE33400	TZE-334	Oro ■	Nero ■	Laminato	5 cassette nastro	45,40 €	•	•	•	•
D25.TZE63100	TZE-631	Nero ■	Giallo ■	Laminato	5 cassette nastro	38,00 €	•	•	•	•
D25.TZES2310	TZE-S231	Nero ■	Bianco	Laminato con adesivo resistente	5 cassette nastro	42,20 €	•	•	•	•
D25.TZES6310	TZE-S631	Nero ■	Giallo ■	Laminato con adesivo resistente	5 cassette nastro	42,20 €	•	•	•	•

NASTRI SERIE TZE da 18 mm - Lunghezza rotolo: 8 mt

D25.TZE24100	TZE-241	Nero ■	Bianco	Laminato	5 cassette nastro	45,40 €	-	•	-	•
D25.TZE64100	TZE-641	Nero ■	Giallo ■	Laminato	5 cassette nastro	45,40 €	-	•	-	•
D25.TZESE400	TZE-SE4	Nero ■	Bianco	Nastro di sicurezza	5 cassette nastro	75,60 €	-	•	-	•
D25.STE14100	STE-141*	Nero ■	Bianco	Nastro per applicazione elettrolitica	5 cassette nastro	35,30 €	-	•	-	•

NASTRI SERIE TZE da 24 mm - Lunghezza rotolo: 8 mt

D25.TZE25100	TZE-251	Nero ■	Bianco	Laminato	5 cassette nastro	52,80 €	-	-	-	•
D25.TZE65100	TZE-651	Nero ■	Giallo ■	Laminato	5 cassette nastro	52,80 €	-	-	-	•
D25.TZES2510	TZE-S251	Nero ■	Bianco	Laminato con adesivo resistente	5 cassette nastro	55,90 €	-	-	-	•
D25.TZES6510	TZE-S651	Nero ■	Giallo ■	Laminato con adesivo resistente	5 cassette nastro	55,90 €	-	-	-	•
D25.STE15100	STE-151*	Nero ■	Bianco	Nastro per applicazione elettrolitica	5 cassette nastro	38,00 €	-	-	-	•

*Lunghezza rotolo: 3 mt



STAMPA 2 COLORI

NOVITÀ

WI-FI

- Stampa a due colori, rosso e nero per evidenziare informazioni importanti
- Stampa con rotoli a **lunghezza continua** ed etichette pretagliate fino a 62 mm di ampiezza
- Non necessita **né toner, né inchiostro**
- Connettività **WiFi** e **USB**
- **Taglierina automatica** e velocità di stampa fino a 93 etichette/minuto
- Stampa **codice a barre**, immagini e loghi; **importazione database** Excel e Access tramite il **software P-touch Editor**
- Si integra facilmente con applicazioni di Microsoft Office e Mac
- Include **due rotoli**, adattatore di corrente e cavo USB
- **Optional: batteria per la modalità e utilizzo senza cavo corrente.**

CE

STAMPANTE DI ETICHETTE
QL-810W

- Modello: **QL-810W** (Rif. tabella: 1)
- Codice: **D25.QL810W00**
- **PREZZO: 380,00 €**

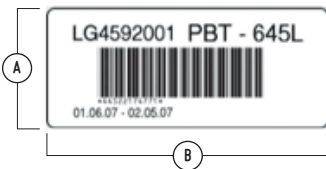

STAMPA 2 COLORI



CE

STAMPANTE DI ETICHETTE
QL-800

- Modello: **QL-800** (Rif. tabella: 2)
- Codice: **D25.QL800000**
- **PREZZO: 256,00 €**



Scarica subito
l'app "iPrint&Label"

- **Stampa a due colori**, rosso e nero per evidenziare informazioni importanti
- Stampa con rotoli a **lunghezza continua** e etichette pretagliate fino a 62 mm
- Non necessita **né toner, né inchiostro**
- Grazie alla **taglierina automatica** stampa fino a 93 etichette/minuto
- Altamente professionale
- Stampa **codice a barre**, immagini e loghi; **importazione database** Excel e Access
- Si integra facilmente con applicazioni di Microsoft Office e Mac
- Include **due rotoli**, adattatore di corrente e cavo USB



CODICE	ETICHETTA - ROTOLO	COLORE SCRITTA	COLORE NASTRO	TIPO	A	B	ROTOLO	CONFEZIONE	PREZZO A ROTOLO	1	2
D25.DK112010	DK-11201 - Conf. 400	Nero ■	Bianco	Carta adesiva	29 mm	90 mm	-	24 rotoli	27,30 €	•	•
D25.DK112020	DK-11202 - Conf. 300	Nero ■	Bianco	Carta adesiva	62 mm	100 mm	-	24 rotoli	50,10 €	•	•
D25.DK112030	DK-11203 - Conf. 300	Nero ■	Bianco	Carta adesiva	17 mm	87 mm	-	24 rotoli	22,80 €	•	•
D25.DK112040	DK-11204 - Conf. 400	Nero ■	Bianco	Carta adesiva	17 mm	54 mm	-	24 rotoli	17,30 €	•	•
D25.DK112080	DK-11208 - Conf. 400	Nero ■	Bianco	Carta adesiva	38 mm	90 mm	-	24 rotoli	34,50 €	•	•
D25.DK112090	DK-11209 - Conf. 800	Nero ■	Bianco	Carta adesiva	29 mm	62 mm	-	24 rotoli	35,00 €	•	•
D25.DK112210	DK-11221 - Conf. 1000	Nero ■	Bianco	Carta adesiva	23 mm	23 mm	-	24 rotoli	36,30 €	•	•
D25.DK112190	DK-11219 - Conf. 1200	Nero ■	Bianco	Carta adesiva	Ø 12 mm	-	-	24 rotoli	36,20 €	•	•
D25.DK442050	DK-44205 - Removibile	Nero ■	Bianco	Carta adesiva	62 mm	-	30,48 mt	24 rotoli	52,40 €	•	•
D25.DK446050	DK-44605	Nero ■	Giallo	Carta adesiva	62 mm	-	30,48 mt	24 rotoli	57,40 €	•	•
D25.DKN55224	DKN-55224	Nero ■	Bianco	Carta non adesiva	54 mm	-	30,48 mt	24 rotoli	38,70 €	•	•
D25.DK222050	DK-22205	Nero ■	Bianco	Carta adesiva	62 mm	-	30,48 mt	24 rotoli	45,40 €	•	•
D25.DK222100	DK-22210	Nero ■	Bianco	Carta adesiva	29 mm	-	30,48 mt	24 rotoli	27,30 €	•	•
D25.DK222230	DK-22223	Nero ■	Bianco	Carta adesiva	50 mm	-	30,48 mt	24 rotoli	38,00 €	•	•
D25.DK222250	DK-22225	Nero ■	Bianco	Carta adesiva	38 mm	-	30,48 mt	24 rotoli	33,60 €	•	•
D25.DK222510	DK-222510	Nero/Rosso ■ ■	Bianco	Carta adesiva	62 mm	-	15,2 mt	24 rotoli	60,00 €	•	•
D25.DK222110	DK-22211	Nero ■	Bianco	Pellicola adesiva	29 mm	-	15,24 mt	24 rotoli	57,90 €	•	•
D25.DK222120	DK-22212	Nero ■	Bianco	Pellicola adesiva	62 mm	-	15,24 mt	24 rotoli	115,70 €	•	•
D25.DK221130	DK-22113	Nero ■	Trasparente	Pellicola adesiva	62 mm	-	15,24 mt	24 rotoli	163,90 €	•	•
D25.DK226060	DK-22606	Nero ■	Giallo	Pellicola adesiva	62 mm	-	15,24 mt	24 rotoli	163,90 €	•	•
D25.DK112070	DK-11207*	Nero ■	Trasparente	Pellicola adesiva	Ø 58 mm	-	-	24 rotoli	57,90 €	•	•

* Rotolo adesivo pellicola da 100 etichette

CASSETTE PORTAVALORI MODELLO 67

- 2 chiavi in dotazione
- Scomparti in polistirolo antiurto
- Divisori interni in plastica
- Imballo in scatola di cartone

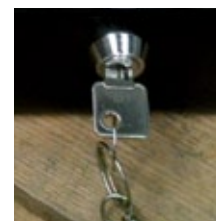
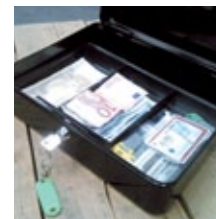

CODICE	MODELLO	DIMENSIONI (LARGHEZZA X LUNGHEZZA X ALTEZZA)	PREZZI SPECIALI PER QUANTITÀ	PREZZO CAD
D12.A0000671	67/1	mm 152 x 115 x 80		20,30 €
D12.A0000672	67/2	mm 200 x 160 x 90		23,00 €
D12.A0000673	67/3	mm 200 x 180 x 90		27,10 €
D12.A0000674	67/4	mm 300 x 240 x 90		34,20 €

ARMADIO PORTACHIAVI IN FERRO DA 24 A 200 CHIAVI MODELLO 60

- Chiusura con chiave
- Completo di portachiavi numerati
- **Tutti i modelli:** in dotazione 2 tasselli e 2 viti
- **Modello 60/200:** in dotazione 4 tasselli e 4 viti
- Imballo in scatola di cartone



* Prezzo completo di portachiavi

CODICE	MODELLO	PORTACHIAVI PER ARMADIO	DIMENSIONI (ALTEZZA X LARGHEZZA X PROFONDITÀ)	PREZZO CAD
D12.C0060024	60/24	24	mm 250 x 180 x 60	32,20 €*
D12.C0060036	60/36	36	mm 250 x 180 x 60	34,70 €*
D12.C0060048	60/48	48	mm 250 x 180 x 80	38,50 €*
D12.C0060060	60/60	60	mm 250 x 180 x 80	42,50 €*
D12.C0060090	60/90	90	mm 300 x 240 x 80	50,50 €*
D12.C0060108	60/108	108	mm 300 x 240 x 80	56,20 €*
D12.C0060140	60/140	140	mm 370 x 280 x 80	87,50 €*
D12.C0060200	60/200	200	mm 550 x 380 x 140	232,90 €*

PREZZI SPECIALI PER QUANTITÀ

PORTACHIAVI CON GIVOLARE

- Modello: 601
- Codice: D12.C000000T
- **PREZZO: 0,22 € cad.**

- Givolare cromato
- Colori: assortiti
- Confezione: 200 pezzi

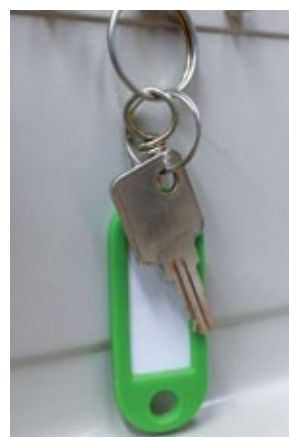

LACCIO DI SICUREZZA

- Modello: LACCIO DI SICUREZZA
- Codice: 26B.0000FNST
- Colore: neutro
- Lunghezza: 125 mm
- Scatola: 5.000 pezzi
- **PREZZO: 5,10 € (al mille)**

- Flessibile, resistente, monouso, chiusura a scatto
- Ideale per etichettare occhiali, ombrelli, articoli sportivi

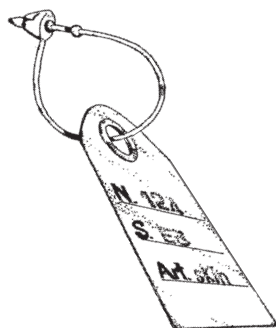

PINZA PER FILI TEXILON

- Modello: PINZA PER FILI TEXILON
- Codice: 260.PF0000DG
- **PREZZO: 17,10 €**

- Progettata per l'impiego nel settore tessile
- Contrassegna qualsiasi tipo di prodotto



FILI TEXILON

- Fili texilon in polietilene
- Caricatori con lunghezza da 15 a 65 mm
- Adatti per settore tessile
- Scatola da 5.000 pezzi

CODICE	LUNGHEZZA	PREZZO AL MILLE
26B.0000FN25	25 mm	1,62 €
26B.0000FN45	40 - 45 mm	1,67 €
26B.0000FN75	65 mm	1,71 €

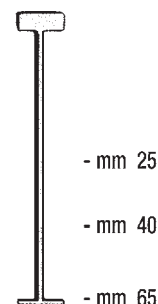



SPIRALINA ZINCATA

- Modello: SPIRALINA ZINCATA
- Codice: 290.000000SZ
- **PREZZO: 22,70 € al kg**

- Sostituisce lo spago nella chiusura con piombini quando è richiesta una maggiore resistenza o impieghi all'aperto
- Confezione in rocchetti da kg 1 circa



PINZE PER PIOMBI

- Codice: 29D.PP000018
- Lunghezza: 180 mm
- **PREZZO: 56,30 € cad.**

- Codice: 29D.PP000020
- Lunghezza: 200 mm
- **PREZZO: 66,00 € cad.**



SIGILLI AUTOMATICI

- Codice: 29G.S000015A
- Tipo: 15 Acciaio
- Scatola: 1.000 pezzi
- **PREZZO: 37,60 € al mille**

- Codice: 29G.S000018A
- Tipo: 18 Acciaio
- Scatola: 1.000 pezzi
- **PREZZO: 38,60 € al mille**

- Codice: 29G.S000020A
- Tipo: 20 Acciaio
- Scatola: 1.000 pezzi
- **PREZZO: 46,80 € al mille**

PIOMBINI A DUE FORI

- Per pacchi postali, salumi



CODICE	MODELLO	DIAMETRO	SCATOLE	PREZZO AL KG
29E.000PBBA5	A5	19,5 mm	5 kg	13,90 €
29E.000PBBB4	B4	16,5 mm	5 kg	13,90 €
29E.000PBBC3	C3	14,0 mm	5 kg	13,90 €
29E.000PBBD2	D2	13,0 mm	5 kg	13,90 €
29E.000PBBE1	E1	11,5 mm	5 kg	13,90 €
29E.000PBBF0	F0	10,0 mm	5 kg	13,90 €
29E.000PBBG0	G0	8,0 mm	5 kg	13,90 €
29E.000PBBH0	H0	7,0 mm	5 kg	13,90 €

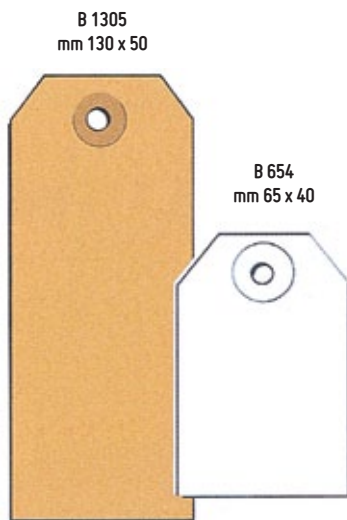

CARTELLINI

- Modello: B 654
- Codice: 270.00006541
- **PREZZO: 48,30 € (al mille)**

- Modello: B 1305
- Codice: 270.00013051
- **PREZZO: 53,10 € (al mille)**

- Cartellini in cartone con foro sono utilissimi per identificare e spedire dei prodotti
- Confezioni da 1.000 pezzi, due diversi formati:
- **Mod. B 654:** colore bianco
- **Mod. B 1305:** colore

Inviolabili

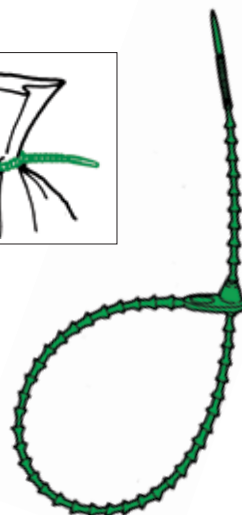
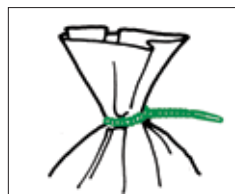

LACCIO DI SICUREZZA PB 28

- Modello: PB 28
- Codice: 230.0000LZZ1
- Colore: verde
- Lunghezza: 28 cm
- Scatola: 5.000 pezzi
- **PREZZO: 43,50€ (al mille)**

- Laccio scorrevole in materiale plastico
- **Assolutamente inviolabile**, per aprirlo è necessario tagliarlo
- Adatto per legare prodotti con un Ø massimo di 7 cm, per chiudere sacchi industriali, per applicazione di etichette e per impieghi agricoli

Inviolabili, con numerazione progressiva univoca e non ripetibile

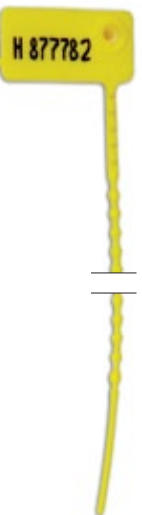

Altri colori a richiesta



SIGILLI DI SICUREZZA IN NYLON

- Modello: V 88L
- Codice: 290.000000PL
- Sigillo - lunghezza x Ø (mm): 213 x 2,3
- Targhetta - larghezza x h (mm): 34 x 17,3
- Confezione sacchetto: 200 pezzi
- **PREZZO: 0,51 € cad.**

- **Saldatura a ultrasuoni**
- Targhetta con numerazione progressiva e personalizzabile
- **Inviolabili** e disponibili in vari colori
- Adatti per la chiusura di borse, buste, sacchetti, sacchi, cisterne e fusti

BARBERO E GP BATTERIES: INSIEME A PIENA CARICA

 Scarica l'intero catalogo
"Sinergia = Energia"
 GP Batteries-Barbero Pietro

GP SUPER

- GP Super è una batteria alcalina standard perfetta per la maggior parte dei prodotti con medio alto assorbimento
- Non contengono mercurio o piombo
- Per coloro che utilizzano molte batterie
- Lunga durata (prima dell'uso): 10 anni

STANDARD MEDIO-ALTO ASSORBIMENTO

BLISTER					
Codice	Unità	Descrizione	IEC	Imballo	Prezzo x unità
48N.GP005516	1	bs. 1 - Super transistor alcalina 9V	6LF22/9V	10-200	3,30 €
48N.GP151031	1	bs. 1 - Super alcalina 3LR12 4,5V	3LR12	10-60	5,28 €
48N.GP005501	2	bs. 2 - Super torcia alcalina D	LR20/D	10-80	5,28 €
48N.GP005503	2	bs. 2 - Super mezza torcia alcalina C	LR14/C	10-80	4,22 €
48N.GP005513	2	bs. 2 - Super mini stilo alcalina LR1	LR1	10-80	2,38 €
48N.GP151023	2	bs. 2 - Super micro stilo alcalina LR61	LR61/AAAA	10-80	2,64 €
48N.GP005505	4	bs. 4 - Super stilo alcalina AA	LR6/AA	10-80	2,77 €
48N.GP005507	4	bs. 4 - Super mini stilo alcalina AAA	LR03/AAA	10-80	2,77 €
48N.GP151232	4+4	bs. 4+4 - Super stilo alcalina AA	LR6/AA	8-64	5,02 €
48N.GP151233	4+4	bs. 4+4 - Super mini stilo alcalina AAA	LR03/AAA	8-64	5,02 €
48N.GP151201	12	bs. 12 - Super stilo alcalina AA	LR6/AA	8-64	7,26 €
48N.GP151202	12	bs. 12 - Super mini stilo alcalina AAA	LR03/AAA	8-64	7,26 €
48N.GP151050	24	Powercase 24 - Super stilo alcalina AA	LR6/AA	6-12	12,67 €
48N.GP151051	24	Powercase 24 - Super mini stilo alcalina AAA	LR03/AAA	6-12	12,67 €



GP ULTRA PLUS

- GP Ultra Plus è una batteria potente di lunga durata
- Certificata Swan e ideale per dispositivi ad alto consumo
- 35% più potenti delle standard

**TOP DI GAMMA
POTENZA ASSOLUTA**

BLISTER					
Codice	Unità	Descrizione	IEC	Imballo	Prezzo x unità
48N.GP151125	1	bs. 1 - Ultraplus transistor alcalina 9V	9V	10-200	5,28 €
48N.GP151123	2	bs. 2 - Ultraplus mezza torcia alcalina C	LR14/C	10-80	5,28 €
48N.GP151124	2	bs. 2 - Ultraplus torcia alcalina D	LR20/D	10-80	6,60 €
48N.GP151121	4	bs. 4 - Ultraplus stilo alcalina AA	LR6/AA	10-80	3,96 €
48N.GP151122	4	bs. 4 - Ultraplus mini stilo alcalina AAA	LR03/AAA	10-80	3,96 €
48N.GP151167	10	bs. 10 - Ultraplus stilo alcalina AA	LR6/AA	10-80	7,92 €
48N.GP151168	10	bs. 10 - Ultraplus mini stilo alcalina AAA	LR03/AAA	10-80	7,92 €

PROFESSIONALE



GP LITIO SPECIALISTICHE

- GP Litio è ideale per uso medico e professionale
- 40% più leggera rispetto alle altre batterie funziona in condizioni estreme
- Built-in di protezione di sicurezza
- Garantisce 10 anni

BLISTER					
Codice	Unità	Descrizione	Volt	Imballo	Prezzo x unità
48N.GP003700	1	bs. 1 - Litio 2 CR5	6,0	10-450	13,20 €
48N.GP003701	1	bs. 1 - Litio CR P2	6,0	10-450	13,20 €
48N.GP003702	1	bs. 1 - Litio CR 123A	3,0	10-450	4,62 €
48N.GP003703	1	bs. 1 - Litio CR 2	3,0	10-450	4,62 €
48N.GP103118	1	bs. 1 - Litio a bottone 3V - CR1/3N	3,0	10-720	10,56 €
48N.GP255076	1	bs. 1 - Litio Stilo 9V CRV9SD-2U1	9,0	10-450	17,16 €
48N.GP103154	4	bs. 4 - Litio Stilo AA 1,5V/15LF	1,5	10-80	18,48 €
48N.GP103173	4	bs. 4 - Litio Stilo AAA 1,5V/24LF	1,5	10-80	15,84 €
48N.GP002180	1	bs. 1 - Litio a bottone CR1220	3,0	10-100	1,32 €
48N.GP002181	1	bs. 1 - Litio a bottone CR1616	3,0	10-100	1,32 €
48N.GP002182	1	bs. 1 - Litio a bottone CR2016	3,0	10-100	1,06 €
48N.GP002183	1	bs. 1 - Litio a bottone CR2025	3,0	10-100	1,06 €
48N.GP002184	1	bs. 1 - Litio a bottone CR2032	3,0	10-100	1,06 €
48N.GP002185	1	bs. 1 - Litio a bottone CR2430	3,0	10-100	3,30 €
48N.GP002292	1	bs. 1 - Litio a bottone CR1216	3,0	10-100	1,85 €
48N.GP103121	1	bs. 1 - Litio a bottone CR2450	3,0	10-100	3,30 €
48N.GP103122	1	bs. 1 - Litio a bottone CR1620	3,0	10-100	1,72 €
48N.GP103163	1	bs. 1 - Litio a bottone 1632-C1	3,0	10-900	2,51 €
48N.GP103184	2	bs. 2 - Litio a bottone CR2430	3,0	10-480	5,28 €
48N.GP103185	2	bs. 2 - Litio a bottone CR2450	3,0	10-480	5,28 €
48N.GP103180	4	bs. 4 - Litio a bottone CR2016	3,0	10-600	3,17 €
48N.GP103181	4	bs. 4 - Litio a bottone CR2025	3,0	10-600	3,17 €
48N.GP103182	4	bs. 4 - Litio a bottone CR2032	3,0	10-600	3,17 €
48N.GP002187	5	bs. 5 - Litio a bottone CR2025	3,0	20-400	3,43 €
48N.GP002188	5	bs. 5 - Litio a bottone CR2032	3,0	20-400	3,43 €
48N.GP002191	5	bs. 5 - Litio a bottone CR1220	3,0	20-80	3,96 €
48N.GP002194	5	bs. 5 - Litio a bottone CR2430	3,0	20-400	11,88 €
48N.GP002283	5	bs. 5 - Litio a bottone CR2016	3,0	20-400	3,43 €
48N.GP103123	5	bs. 5 - Litio a bottone CR1620	3,0	20-400	7,13 €
48N.GP103132	5	bs. 5 - Litio a bottone CR1216	3,0	20-400	9,24 €
48N.GP103133	5	bs. 5 - Litio a bottone CR2450	3,0	200	11,88 €
48N.GP103135	5	bs. 5 - Litio a bottone CR1616	3,0	20-400	4,62 €

Scarica l'intero catalogo
"Sinergia = Energia"
GP Batteries-Barbero Pietro



BARBERO E GP BATTERIES: SCOPRI TUTTA LA GAMMA



GP ALCALINE SPECIALISTICHE

- Le batterie specialistiche GP soddisfano i più alti standard: sono eccellenti nei telecomandi per automobili, attrezzature fotografiche e molti altri dispositivi elettronici
- Lunga durata, vasta gamma
- 0% mercurio aggiunto

0% MERCURIO AGGIUNTO

BLISTER

Codice	Unità	Descrizione	IEC	Volt	Imballo	Prezzo x unità
48N.GP102002	1	bs. 1 - Specialistica a bottone 1,5V - LR44	LR44	1,5	10-100	0,66 €
48N.GP102003	1	bs. 1 - Specialistica a bottone 1,5V - LR43	LR43	1,5	10-100	0,66 €
48N.GP102004	1	bs. 1 - Specialistica a bottone 1,5V - LR54	LR54	1,5	10-100	0,66 €
48N.GP103008	1	bs. 1 - Specialistica 6V - 4LR44	4LR44	6	10-600	2,11 €
48N.GP103020	1	bs. 1 - Super specialistica 12V, LRV08	MN21	12	10-720	1,19 €
48N.GP103021	1	bs. 1 - Alcalina specialistica 12V - 27AF	27AF	12	10-600	1,58 €
48N.GP103022	1	bs. 1 - Specialistica 9V - 29A	29A	9	10-1.000	2,38 €
48N.GP103023	1	bs. 1 - Specialistica a bottone alcalina LR9	LR9	1,5	10-500	1,58 €
48N.GP103136	1	bs. 1 - Ultra specialistica 11A	MN11	6	10-100	1,32 €



GP RECYKO+

- La batteria ideale, sempre pronta
- Pre-carica, GP ReCyko+ rimane potente per oltre 1 anno se non utilizzata
- Il ciclo dura fino a 500 volte: 1 pacco batterie da 4 equivale a 7.000 batterie monouso

1.000 RICARICHE = 1.000 BATTERIE

BLISTER

Codice	Unità	Descrizione	IEC	Imballo	Prezzo x unità
48N.GP201219	1	conf. 1 - ReCyko+ transistor 9V, 200 mAh,	6F22 9V	10-100	13,20 €
48N.GP201217	2	conf. 2 - ReCyko+ mezza torcia C, 3000mAh	R14/C	6-60	21,12 €
48N.GP201218	2	conf. 2 - ReCyko+ torcia D, 5700 mAh	R20/D	6-36	29,04 €
48N.GP201216	2	conf. 2 - ReCyko+ AAA, 650 mAh	LR03/AAA	10-100	7,92 €
48N.GP201215	4	conf. 4 - ReCyko+ AAA, 950 mAh AA	LR03/AAA	10-100	12,54 €
48N.GP201213	4	conf. 4 - ReCyko+ AA, 1300 mAh AA	LR6/AA	10-100	11,22 €
48N.GP201212	4	conf. 4 - ReCyko+ 2100 mAh AA	LR6/AA	10-100	18,48 €
48N.GP201210	4	conf. 4 - ReCyko+ AA, 2700 mAh	LR6/AA	10-100	21,12 €



GP CHARGE ANYWAY

- Modello: GP Charge Anyway
- Codice: 48N.GP202222
- Batterie: 4 GP ReCyko+ 2600 mAh (NiMH)
- **PREZZO (batterie incluse): 52,80 €**

- Caricabatterie rapido, ricaricabile, con USB
- Senza litio, dà la possibilità di caricare sia batterie NiMH ricaricabili che dispositivi USB
- Adatti sia per AA che AAA, anche mix



GP RECYKO+ E411

- Modello: GP ReCyko+ E411
- Codice: 48N.GP202233
- Batterie: 4 AA GP ReCyko+ 2100 mAh
- **PREZZO (batterie incluse): 26,40 €**

- Caricabatterie USB leggero, 4 slot di ricarica
- Semplice, affidabile e sicuro per caricare le batterie a casa, in ufficio o in esterno
- Adatti sia per AA che AAA, anche mix



GP CHARGE B421

- Modello: GP Charge B421
- Codice: 48N.GP202236
- Batterie: 4 AA GP ReCyko+ 850 mAh
- **PREZZO (batterie incluse): 23,80 €**

- Compatto con sicurezza intelligente
- 4 slot di ricarica
- Carica fino a quattro batterie AA o AAA contemporaneamente

BARBERO E GP BATTERIES: SCOPRI TUTTA LA GAMMA

 Scarica l'intero catalogo
 "Sinergia = Energia"
 GP Batteries-Barbero Pietro

TORCIA ERICIUS CP21

- Modello: Ericius CP21
- Codice: 48N.GP450050
- Batteria: 1 x AAA (inclusa)
- **PREZZO: 14,50 €**

- Compatta, corpo resistente in alluminio anodizzato
- Completa di clip per appenderla ad abiti e/o zaini
- Resistente all'acqua (IPX4)
- Ideale in ogni condizione climatica
- Compatibile con GP ReCyko
- Lumen: **20 lm**
- Portata del fascio: **12 m**
- Ore di luce: **3**

Ricaricabile tramite USB

TORCIA URSA CR41

- Modello: Ursa CR41
- Codice: 48N.GP450053
- Batteria: 1 x Li-ion 18650 (inclusa)
- **PREZZO: 59,40 €**

- Robusta e ricaricabile, ottima presa, corpo resistente in alluminio anodizzato, resistente all'acqua (IPX7)
- Opzioni di luminosità: Intensa, 75%, 50%, SOS
- Fascio concentrabile
- Ideale in ogni condizione climatica, a casa, sul lavoro
- Lumen: **650 lm**
- Portata del fascio: **135 m**
- Ore di luce: **40**

2 diverse fonti luminose

TORCIA BERUS C34

- Modello: Berus C34
- Codice: 48N.GP450058
- Batterie: 3 x AA (incluse)
- **PREZZO: 47,50 €**

- Da lavoro compatta, corpo resistente in alluminio anodizzato, resistente all'acqua (IPX4)
- Opzioni di luminosità: Intensa, debole, luce laterale
- Portata del fascio di **12 m**
- Compatibile con GP ReCyko
- Lumen frontale: **350 lm** - Lumen laterale: **550 lm**
- Portata del fascio: **135 m**
- Ore di luce: **3**

Luce UV di altissima qualità

PENNA ODONATA CP22

- Modello: Odonata CP22
- Codice: 48N.GP455026
- Batteria: 1 x AAA (inclusa)
- **PREZZO: 21,10 €**

- Penna luminosa a raggi UV con corpo resistente in alluminio anodizzato, resistente all'acqua (IPX4)
- Opzioni di luminosità, ottimale per rilevare perdite, ideale in ogni condizione climatica
- Compatibile con GP ReCyko
- Luce UV: **365 nm**
- Ore di luce: **3,5**

LAMPADA FRONTALE BRIGHT CH32

- Modello: Bright CH32
- Codice: 48N.GP455018
- Batterie: 3 x AAA (incluse)
- **PREZZO: 19,80 €**

- Versatile, molteplici funzioni e opzioni luce
- Fascetta regolabile, resistente all'acqua (IPX4)
- Ideale da usare in casa e in giardino
- Opzioni di luminosità: Intensa, Debole, SOS
- Compatibile con GP ReCyko
- Lumen: **80 lm**
- Portata del fascio: **30 m**
- Ore di luce: **8**

**2 usi
in 1 modello
Si ricarica
tramite
USB**

LAMPADA FRONTALE PICUS CHR35

- Modello: Picus CHR35
- Codice: 48N.GP455025
- Batteria: 1 x Li-Ion 18650 (inclusa)
- **PREZZO: 68,60 €**

- Lampada frontale e torcia ricaricabile, con fascetta regolabile, resistente all'acqua (IPX4)
- 4 opzioni di luminosità: 100%, 75%, 50%, 25%
- Base magnetica sulla torcia
- Lumen: **600 lm (durata 40 secondi)**
- Portata del fascio: **130 m**
- Ore di luce: **60**



SOLLEVAMENTO E TRASPORTO

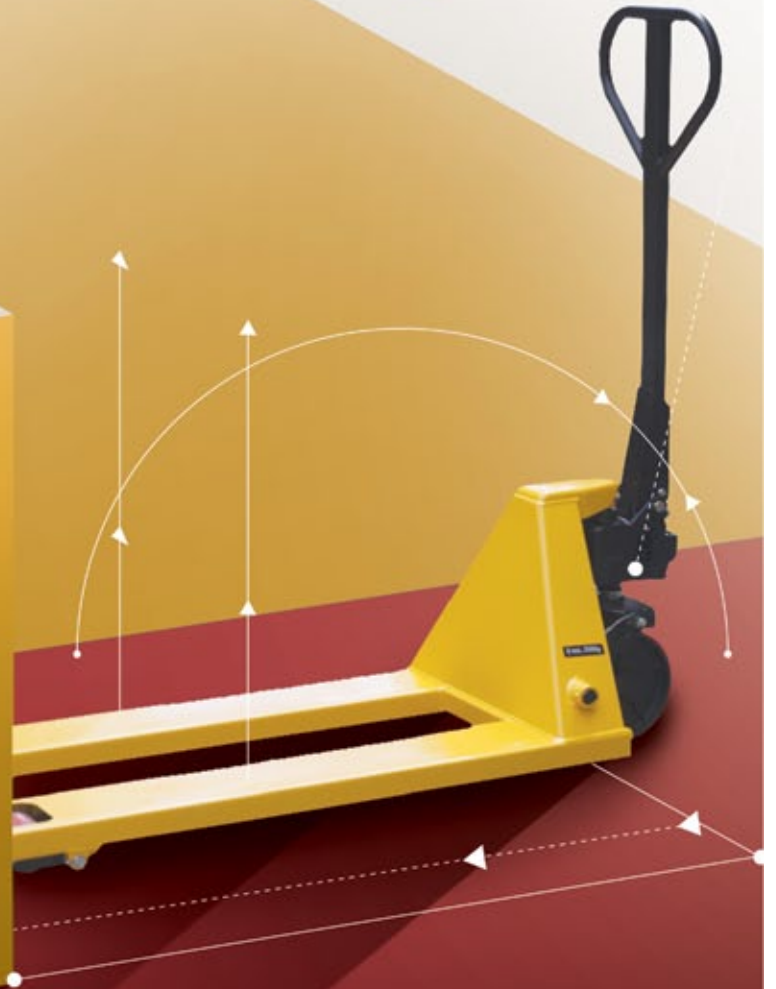

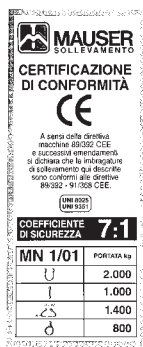

PES

F.S.	7:1
Kg	1.000
Ø	800
U	2.000
L mt	1.400
Art.	MN 1
Data	04 - 98
V80000 / 00003	
UNI 8025	CE
UNI 9351	
MAUSER SOLLEVAMENTO	



A richiesta: funi di sollevamento e guaine protettive per nastri e funi MAUSER



NASTRI DI SOLLEVAMENTO MAUSER

- I nastri MAUSER sono realizzati con un apposito nastro di sollevamento ad **alta tenacità cucito a doppio strato continuo** con asole rinforzate.
- La colorazione del nastro identifica la portata
- **Certificazione:** ogni nastro ed ogni fune è **corredato dalla propria certificazione CE**. Inoltre, su ogni prodotto, viene cucita una etichetta in plastica con indicati il simbolo CE, il modello, la lunghezza ed una tabella con la portata in funzione dell'utilizzo
- **Personalizzazione:** possiamo realizzare in breve tempo nastri con portata, dimensione e larghezza diversa dallo standard. Richiedete un preventivo
- **Imballo:** i nastri e le funi sono imballati singolarmente in un pratico sacco in rete che ne permette l'esposizione, l'identificazione del colore, della lunghezza, della portata e la presenza della propria certificazione CE

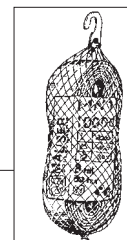

• Coefficiente di sicurezza 7:1

NASTRI A DOPPIO STRATO MN 0,5

CODICE	MODELLO	LUNGHEZZA	LARGHEZZA	PREZZO CAD.
D51.0LLMN051	MN 0,5/01	1 mt	35 mm	9,50 €
D51.0LLMN052	MN 0,5/02	2 mt	35 mm	13,10 €
D51.0LLMN053	MN 0,5/03	3 mt	35 mm	16,70 €
D51.0LLMN054	MN 0,5/04	4 mt	35 mm	20,40 €
D51.0LLMN055	MN 0,5/05	5 mt	35 mm	23,90 €
D51.0LLMN056	MN 0,5/06	6 mt	35 mm	27,60 €
D51.0LLMN058	MN 0,5/08	8 mt	35 mm	35,50 €
D51.0LLMN059	MN 0,5/10	10 mt	35 mm	41,40 €

NASTRI A DOPPIO STRATO MN 3

CODICE	MODELLO	LUNGHEZZA	LARGHEZZA	PREZZO CAD.
D51.0LLMN301	MN 3/01	1 mt	90 mm	28,70 €
D51.0LLMN302	MN 3/02	2 mt	90 mm	32,60 €
D51.0LLMN303	MN 3/03	3 mt	90 mm	42,10 €
D51.0LLMN304	MN 3/04	4 mt	90 mm	51,00 €
D51.0LLMN305	MN 3/05	5 mt	90 mm	67,00 €
D51.0LLMN306	MN 3/06	6 mt	90 mm	79,70 €
D51.0LLMN308	MN 3/08	8 mt	90 mm	141,30 €
D51.0LLMN310	MN 3/10	10 mt	90 mm	174,70 €



NASTRI A DOPPIO STRATO MN 1

CODICE	MODELLO	LUNGHEZZA	LARGHEZZA	PREZZO CAD.
D51.0LLMN101	MN 1/01	1 mt	50 mm	11,90 €
D51.0LLMN102	MN 1/02	2 mt	50 mm	13,20 €
D51.0LLMN103	MN 1/03	3 mt	50 mm	16,70 €
D51.0LLMN104	MN 1/04	4 mt	50 mm	19,70 €
D51.0LLMN105	MN 1/05	5 mt	50 mm	22,60 €
D51.0LLMN106	MN 1/06	6 mt	50 mm	25,30 €
D51.0LLMN108	MN 1/08	8 mt	50 mm	54,20 €
D51.0LLMN110	MN 1/10	10 mt	50 mm	66,60 €

NASTRI A DOPPIO STRATO MN 4

CODICE	MODELLO	LUNGHEZZA	LARGHEZZA	PREZZO CAD.
D51.0LLMN402	MN 4/02	2 mt	120 mm	50,00 €
D51.0LLMN403	MN 4/03	3 mt	120 mm	65,90 €
D51.0LLMN404	MN 4/04	4 mt	120 mm	77,40 €
D51.0LLMN405	MN 4/05	5 mt	120 mm	93,20 €
D51.0LLMN406	MN 4/06	6 mt	120 mm	108,00 €
D51.0LLMN408	MN 4/08	8 mt	120 mm	137,70 €
D51.0LLMN410	MN 4/10	10 mt	120 mm	209,50 €

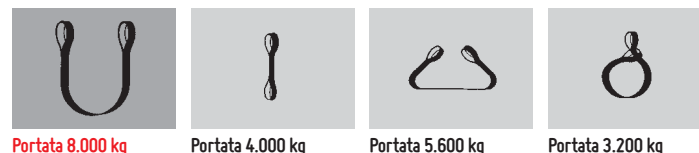

NASTRI A DOPPIO STRATO MN 2

CODICE	MODELLO	LUNGHEZZA	LARGHEZZA	PREZZO CAD.
D51.0LLMN201	MN 2/01	1 mt	60 mm	19,20 €
D51.0LLMN202	MN 2/02	2 mt	60 mm	21,80 €
D51.0LLMN203	MN 2/03	3 mt	60 mm	28,00 €
D51.0LLMN204	MN 2/04	4 mt	60 mm	33,30 €
D51.0LLMN205	MN 2/05	5 mt	60 mm	44,70 €
D51.0LLMN206	MN 2/06	6 mt	60 mm	53,60 €
D51.0LLMN208	MN 2/08	8 mt	60 mm	82,00 €
D51.0LLMN210	MN 2/10	10 mt	60 mm	98,20 €

NASTRI A DOPPIO STRATO MN 5

CODICE	MODELLO	LUNGHEZZA	LARGHEZZA	PREZZO CAD.
D51.0LLMN502	MN 5/02	2 mt	150 mm	125,70 €
D51.0LLMN503	MN 5/03	3 mt	150 mm	165,40 €
D51.0LLMN504	MN 5/04	4 mt	150 mm	204,00 €
D51.0LLMN505	MN 5/05	5 mt	150 mm	242,60 €
D51.0LLMN506	MN 5/06	6 mt	150 mm	280,00 €
D51.0LLMN508	MN 5/08	8 mt	150 mm	356,20 €
D51.0LLMN510	MN 5/10	10 mt	150 mm	436,60 €





SPAGO IN POLIPROPILENE 1/500 - 2000

- Modello: 1/500-2000 gr
- Codice: 280.CSSP0150
- **PREZZO: 8,58 € al kg**
- Ø spago: 2 mm
- Bobina da 2 kg (1.000 mt circa)
- Confezione da 8 bobine con termoretraibile (ogni bobina è anche termoretratta singolarmente)

SPAGO IN POLIPROPILENE 1/500 - 300

- Modello: 1/500-300 gr
- Codice: 280.CSSP0151
- **PREZZO: 4,5 € a bobina**
- Ø spago: 2 mm
- Bobina da 300 gr (150 mt circa)
- Confezione da 6 bobine con termoretraibile (ogni bobina è anche termoretratta singolarmente)

SPAGO IN POLIPROPILENE 1/500 L

- Modello: 1/500 L
- Codice: 280.CSSP0152
- **PREZZO: 34,56 € a conf.**
- Ø spago: 2 mm
- Gomito da 50 gr (50 mt circa)
- Confezione da 36 rotoli colori assortiti



SPAGO CANAPA/LINO

- Spago canapa/lino
- **Gomitolo da 500 gr:** confezione da 6 gomitoli con termoretraibile
- **Gomitolo da 100 gr:** confezione da 10 gomitoli con termoretraibile
- Ogni rotolo è confezionato singolarmente

SPAGO CANAPA/LINO - 500 gr

CODICE	MISURA	CONFEZIONE	PESO AL ROTOLO	PREZZO AL KG
280.CNSP0234	2 3/4	6 gomitoli	500 gr	9,68 €
280.CNSP2020	2/2	6 gomitoli	500 gr	14,32 €

SPAGO CANAPA/LINO - 100 gr

CODICE	MISURA	CONFEZIONE	PESO AL ROTOLO	PREZZO A CONF.
280.CNSP0235	2 3/4	10 gomitoli	100 gr	12,12 €
280.CNSP2011	2/1	10 gomitoli	100 gr	12,48 €
280.CNSP2021	2/2	10 gomitoli	100 gr	17,82 €
280.CNSP2040	2/4	10 gomitoli	100 gr	19,01 €
280.CNSP2060	2/6	10 gomitoli	100 gr	23,10 €



TRECCIA POLIESTERE

- Buona resistenza e di colore bianco con segnalino

TRECCIA POLIESTERE

CODICE	Ø TRECCIA	ROTOLO	PESO AL ROTOLO	PREZZO AL KG
280.CSTN0040	4 mm	500 mt	7,5 kg ca	6,47 €
280.CSTN0060	6 mm	250 mt	6,7 kg ca	6,47 €
280.CSTN0080	8 mm	160 mt	8 kg ca	6,47 €
280.CSTN0100	10 mm	250 mt	18,7 kg ca	6,47 €
280.CSTN0120	12 mm	180 mt	19,8 kg ca	6,47 €
280.CSTN0140	14 mm	160 mt	22,4 kg ca	6,47 €
280.CSTN0160	16 mm	120 mt	19,2 kg ca	6,47 €
280.CSTN0180	18 mm	110 mt	19,8 kg ca	6,47 €
280.CSTN0200	20 mm	100 mt	21 kg ca	6,47 €

TRECCIA POLIESTERE - IN SACCHETTI DI POLIETILENE CON APPENDINO PER ESPOSITORE

CODICE	Ø TRECCIA	CONFEZIONE	PREZZO A CONFEZIONE
280.CSTNS004	4 mm	15 mt	4,32 €
280.CSTNS006	6 mm	15 mt	6,84 €
280.CSTNS008	8 mm	15 mt	10,80 €
280.CSTNS005	4 mm	25 mt	5,58 €
280.CSTNS007	6 mm	25 mt	10,44 €
280.CSTNS009	8 mm	25 mt	14,76 €
280.CSTNS010	10 mm	25 mt	21,96 €
280.CSTNS012	12 mm	25 mt	29,52 €
280.CSTNS014	14 mm	25 mt	43,92 €
280.CSTNS016	16 mm	25 mt	46,80 €
280.CSTNS020	20 mm	25 mt	68,40 €



SPAGO CANDIDO

- Modello: Candido 2/6
- Codice: 280.CNSP2200
- **PREZZO: 29,52 € a conf.**

- Misura: 2/6
- Peso a rotolo: 100 gr
- Per alimenti
- Confezione da 10 gomitoli



TRECCIA RILOGA POLIPROPILENE

- Colore bianco
- Ø treccia: 2,5 mm

CODICE	BOBINA	PREZZO A BOBINA
280.CSTN0004	500 mt	28,80 €
280.CSTN0000	100 mt	5,94 €
280.CSTN0001	50 mt	5,58 €



TRECCIA VENEZIANA IN POLIPROPILENE

- Colore bianco
- Ø treccia: 3 mm

CODICE	BOBINA	PREZZO A BOBINA
280.CSTV0300	500 mt	41,64 €
280.CSTV0301	100 mt	12,14 €
280.CSTV0302	50 mt	7,08 €



DINAMOMETRI SERIE DTEN

- Dinamometro completo di grillo superiore e gancio inferiore (girevole per DTEN500/1000)
- Telecomando per gestione del dinamometro a distanza (fino a 10 metri)
- Display a led rossi alta luminosità da 30 mm
- Precisione: +/- 0,03% del fondoscala
- Tastiera multifunzione a 4 tasti
- Contenitore in alluminio pressofuso
- Temperatura di esercizio -10°C/+40°C
- Funzioni: HOLD (blocco peso visualizzato), netto/lordo, totalizzazione singole pesate e totale pesate, impostazione TARA
- Alimentazione: batteria ricaricabile interna
- Alimentatore 230V AC

CE



DTEN 5
DTEN 10

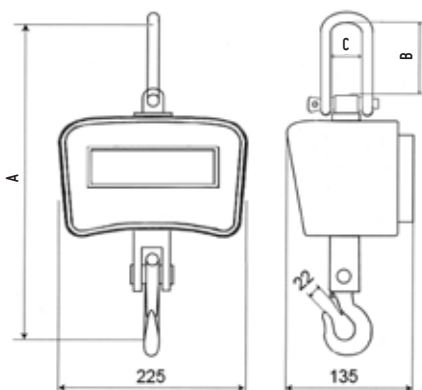

CE



DTEN 30
DTEN 50
DTEN 100
DTEN 200

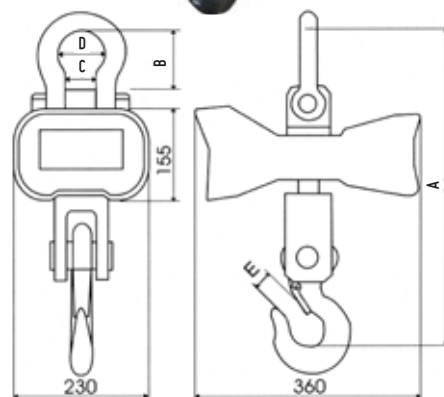

CODICE	MODELLO	PORTATA MAX	DIVISIONE	PESO	A	B	C	D	E	BATTERIA	AUTONOMIA	PREZZO CAD.
890.0DTEN005	DTEN 5	500 kg	0,1 kg	4,5 kg	360 mm	85 mm	25 mm	-	-	6V 5ah	80 ore	815,00 €
890.0DTEN010	DTEN 10	1.000 kg	0,2 kg	4,5 kg	375 mm	85 mm	25 mm	-	-	6V 5ah	80 ore	815,00 €
890.0DTEN030	DTEN 30	3.000 kg	0,5 kg	16 kg	500 mm	92 mm	41 mm	74 mm	32 mm	6V 10ah	140 ore	1.398,00 €
890.0DTEN050	DTEN 50	5.000 kg	1 kg	25 kg	590 mm	112 mm	58 mm	90 mm	35 mm	6V 10ah	140 ore	1.630,00 €
890.0DTEN100	DTEN 100	10.000 kg	2 kg	38 kg	750 mm	130 mm	60 mm	95 mm	55 mm	6V 10ah	140 ore	1.980,00 €
890.0DTEN200	DTEN 200	20.000 kg	5 kg	63 kg	950 mm	220 mm	80 mm	140 mm	75 mm	6V 10ah	140 ore	4.424,00 €



PINZE DI SOLLEVAMENTO "PB"

- Appositamente progettate per il sollevamento di lamiera in posizione verticale
- Ganasce autoserranti con dispositivo di bloccaggio a tensione costante

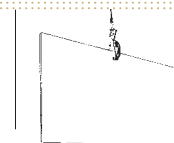

CODICE	MODELLO	PORTATA	APERTURA	PESO	PREZZO CAD.
D51.00B00750	PB 3/4	0,75 ton.	0 ÷ 13 mm	1,7 kg	561,00 €
D51.00B01000	PB 1	1,0 ton.	0 ÷ 20 mm	4,3 kg	567,00 €
D51.00B02000	PB 2	2,0 ton.	0 ÷ 35 mm	7,0 kg	820,00 €
D51.00B03000	PB 3	3,0 ton.	0 ÷ 35 mm	7,0 kg	941,00 €
D51.00B04000	PB 4	4,5 ton.	0 ÷ 45 mm	16,0 kg	1.157,00 €
D51.00B06000	PB 6	6,0 ton.	0 ÷ 50 mm	21,0 kg	1.893,00 €

A richiesta: Pinze PB con portate superiori



PINZE DI SOLLEVAMENTO "PBU"

- Appositamente progettate per il sollevamento di lamiera in posizione verticale e possibilità di aggancio in orizzontale della lamiera grazie ad un apposito snodo universale
- Ganasce autoserranti con dispositivo di bloccaggio a tensione costante

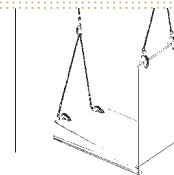

CODICE	MODELLO	PORTATA	APERTURA	PESO	PREZZO CAD.
D51.00BU0750	PBU 3/4	0,75 ton.	0 ÷ 13 mm	1,8 kg	756,00 €
D51.00BU1000	PBU 1	1,0 ton.	0 ÷ 20 mm	4,5 kg	883,00 €
D51.00BU1500	PBU 1 1/2	1,5 ton.	0 ÷ 25 mm	7,3 kg	932,00 €
D51.00BU2000	PBU 2	2,0 ton.	0 ÷ 35 mm	8,0 kg	1.278,00 €
D51.00BU3000	PBU 3	3,0 ton.	0 ÷ 35 mm	8,0 kg	1.354,00 €
D51.00BU4000	PBU 4	4,5 ton.	0 ÷ 45 mm	16,5 kg	1.736,00 €
D51.00BU6000	PBU 6	6,0 ton.	0 ÷ 50 mm	24,0 kg	2.352,00 €

A richiesta: Pinze PBU con portate superiori



• Made in Italy •

Conformi alla Normativa
EN 12 195-2

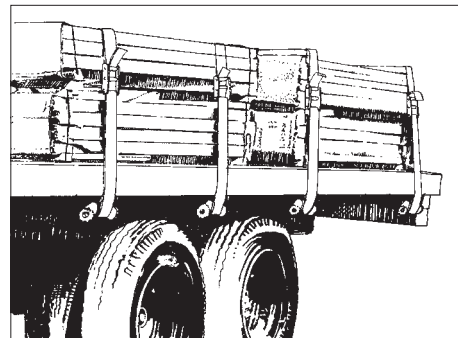

SISTEMI DI ANCORAGGIO PROFESSIONALE A DUE PUNTI

- Ancoraggio professionale composto da due parti. Il cricchetto tenditore è fissato allo spezzone più corto
- Alle estremità opposte del nastro sono cuciti due robusti ganci zincati per l'ancoraggio alla sponda degli automezzi

PREZZI
SPECIALI PER
QUANTITÀ

A richiesta:
ancoraggi con caratteristiche
diverse dallo standard



CODICE	MODELLO	RESISTENZA A U	LUNGHEZZA	LARGHEZZA NASTRO	PREZZO CAD.
BRS.000HBA05	MA 25 C/3	500 kg	0,5 + 2,5 mt	25 mm	12,40 €
D51.00MA35C0	MA 35 C	3.000 kg	0,5 + 5,5 mt	35 mm	26,70 €
D51.LLMA50C0	MA 50 C	4.000 kg	0,5 + 8,5 mt	50 mm	27,70 €
D51.00MACA50	MA 50 X	5.000 kg	0,5 + 8,5 mt	50 mm	30,00 €
D51.00MACA55	MA 50 Z	5.000 kg	0,5 + 8,5 mt	50 mm	37,20 €



SISTEMI DI ANCORAGGIO AD ANELLO MA 25 F

- Ancoraggio ad anello con fibbia metallica autobloccante
- Nastro arancio larghezza 25 mm
- Ricordiamo che i sistemi di ancoraggio non sono soggetti alle normative che disciplinano le attrezzature di sollevamento, quindi, per questi sistemi, viene indicata la resistenza media a rottura
- Generalmente non possono essere utilizzati e certificati per il sollevamento dei materiali
- Confezione: 1 pezzo (sacchetto termoretratto)

CODICE	MODELLO	RESISTENZA ANELLO	LUNGHEZZA	LARGHEZZA	PREZZO CAD.
D51.01MA25F2	MA 25 F/2,5	250 kg	2,5 mt	25 mm	3,45 €
D51.01MA25F5	MA 25 F/5	250 kg	5,0 mt	25 mm	4,90 €

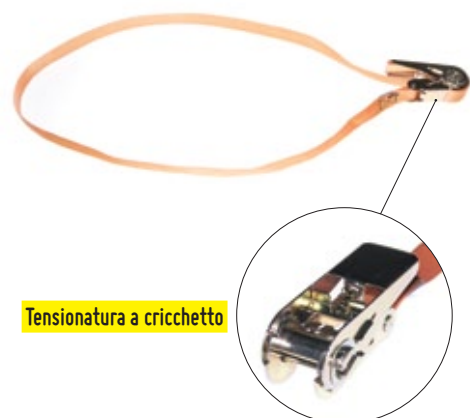

SISTEMI DI ANCORAGGIO AD ANELLO MA 25 C

- Ancoraggio ad anello con tensionatore a cricchetto
- Nastro arancio larghezza 25 mm
- Ricordiamo che i sistemi di ancoraggio non sono soggetti alle normative che disciplinano le attrezzature di sollevamento, quindi, per questi sistemi, viene indicata la resistenza media a rottura
- Generalmente non possono essere utilizzati e certificati per il sollevamento dei materiali
- Confezione: 1 pezzo (sacchetto termoretratto)

CODICE	MODELLO	RESISTENZA ANELLO	LUNGHEZZA	LARGHEZZA	PREZZO CAD.
D51.00MA25C2	MA 25 C/2,5	250 kg	2,5 mt	25 mm	7,50 €
D51.00MA25C5	MA 25 C/5	500 kg	5,0 mt	25 mm	9,20 €

CE



CRIC IDRAULICI A BOTTIGLIA SERIE CB

- Sollevamento con pompa idraulica
- Azionamento a leva, vite regolazione in altezza
- Valvola di sicurezza per discesa
- Maniglia per il trasporto
- Imballo in scatola di cartone

Codice	D54.000CB002	D54.000CB005	D54.000CB010	D54.000CB015	D54.000CB020
Modello	CB 2	CB 5	CB 10	CB 15	CB 20
Portata (ton.)	2	5	10	15	20
Altezza abbassato (mm)	181	216	230	230	242
Sollevamento utile (mm)	116	127	150	150	150
Altezza vite regolabile (mm)	48	70	80	80	60
Peso (kg)	3	5	7	9	11,5
PREZZO CAD.	32,90 €	52,20 €	73,80 €	95,70 €	112,70 €



CRIC IDRAULICO A CARRELLO CC 2

CE

- Cric a carrello **semiprofessionale**
- Pompa idraulica con azionamento a leva
- Maniglia per il trasporto
- 4 ruote: 2 girevoli e 2 fisse
- **Adatto per impieghi saltuari**
- Imballo in scatola di cartone



CRIC IDRAULICO A CARRELLO PROFESSIONALE CC 3

CE

- Cric a carrello **professionale**
- Pompa idraulica con azionamento a leva
- 4 ruote: 2 girevoli e 2 fisse
- **Adatto per impieghi intensivi**
- Imballo in scatola di cartone

CRIC IDRAULICI A CARRELLO

CODICE	MODELLO	PORTATA	ALTEZZA ABBASSATO	ALTEZZA SOLLEVATO	DIMENSIONI	PESO	PREZZO CAD.
D54.000CC002	CC 2	2 ton.	130 mm	350 mm	mm 492 x 218 x 132 (h)	10,5 kg	104,20 €
D54.000CC003	CC 3 professionale	3 ton.	150 mm	490 mm	mm 630 x 344 x 180 (h)	37,5 kg	346,70 €

CE



CAVALLETTI PIEGHEVOLI CP2

- Modello: CP 2
- Codice: D54.000CCP02
- **PREZZO: 45,80 € (la coppia)**
- Cavalletti di appoggio pieghevoli
- Regolabili in altezza con apposito perno di bloccaggio
- Imballo in scatola di cartone
- Portata (la coppia): **2 ton.**
- Altezza minima: **270 mm**
- Altezza max sollevato: **370 mm**

CE



KIT A: CRIC IDRAULICO, CAVALLETTI, CUNEI, RUOTE

- Modello: KIT A
- Codice: D54.KIT00000
- **PREZZO: 157,80 € (la coppia)**
- **KIT composto da:**
 - 1 cric idraulico a carrello CC2 (vedi sopra)
 - 2 cavalletti pieghevoli CP2 (vedi a fianco)
 - 2 cunei ferma ruota
- Valigetta in plastica con manico
- Imballo in scatola di cartone

CCLP2
Profilo basso
per impieghi
estremi



CCLP3
Profilo basso
per impieghi
estremi

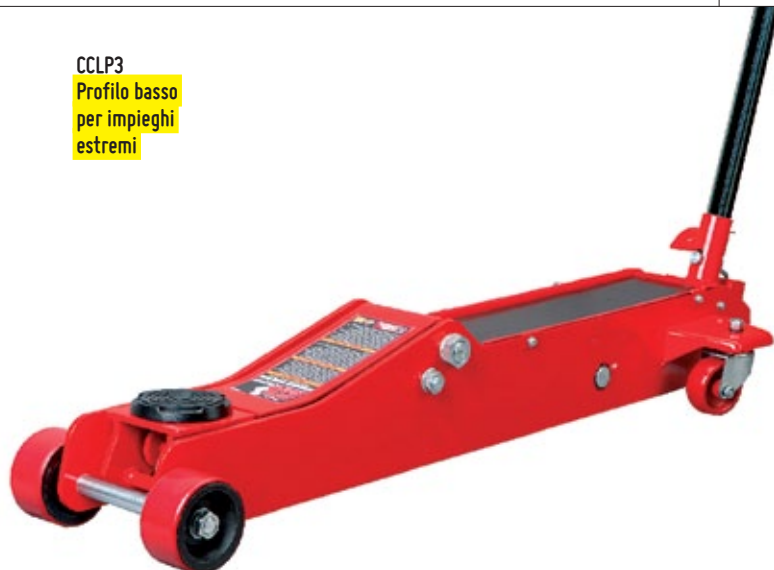

CRIC CARRELLO PROFESSIONALE A PROFILO BASSO



- Cric a carrello **professionale a profilo basso**
- Pompa idraulica con azionamento a leva
- Quattro ruote: 2 girevoli e 2 fisse
- Imballo in scatola di cartone

- **054.000CCLP2**
Dimensioni (mm):
900 x 450 x 170 (h)
- **054.000CCLP3**
Dimensioni (mm):
1.150 x 350 x 190 (h)

CODICE	MODELLO	PORTATA	H ABBASSATO	H TOTALE	PESO	PREZZO CAD.
D54.000CCLP2	CCLP2	2 ton	76 mm	510 mm	40 kg	701,70 €
D54.000CCLP3	CCLP3	3 ton	140 mm	525 mm	50 kg	942,70 €



SGABELLO PER OFFICINA SGB

- Modello: SGB
- Codice: D54.00000SGB
- **PREZZO: 59,80 €**

- Comodo seggiolino, seduta con cuscino imbottito
- Pratico ripiano per attrezzi
- 4 ruote girevoli
- Dimensioni (mm): 360 x 365 x 365 (h)
- Peso: 3,8 kg



CARRELLO SOTTOAUTO CSA

- Modello: CSA
- Codice: D54.00000CSA
- **PREZZO: 74,10 €**

- Carrello sottoauto con schienale **fisso** e poggiatesta imbottito
- 6 ruote girevoli
- Dimensioni (mm): 920 x 425 x 95 (h)
- Peso: 6 kg

Schienale regolabile



CARRELLO SOTTOAUTO CON SCHIENALE REGOLABILE CSR

- Modello: CSR
- Codice: D54.00000CSR
- **PREZZO: 89,80 €**

- Carrello sottoauto con schienale **regolabile** (35°) e poggiatesta imbottito
- 6 ruote girevoli
- Dimensioni (mm): 1.020 x 425 x 100 (h)
- Peso: 6 kg



• 20.000 argani costruiti ogni anno con un'esperienza di oltre 20 anni



Assistenza, garanzia, ricambi e riparazioni

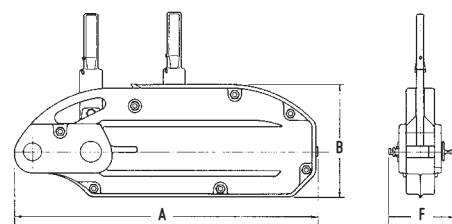

ARGANO "ALZA TIRA" A FUNE PASSANTE "ALBA"

- **Struttura in acciaio**
- Protezione contro i sovraccarichi nell'avanzamento con dispositivo di sicurezza e leve di azionamento allineate con la fune che assicurano la stabilità e migliorano la trasmissione dello sforzo
- Ogni argano è collaudato con il 125% del carico nominale
- Coefficiente di sicurezza: argano = 5:1 - fune = 6:1
- Libretto istruzioni, certificato di collaudo, certificazione CE, certificato di conformità
- Imballo in scatola di cartone

CODICE PRODOTTO	72T.00AA008A	72T.00AA016A	72T.00AA032A
MODELLO	8 A	16 A	32 A
Portata (kg)	800	1.600	3.200
Alzata per manovra (mm)	55	60	45
Peso senza fune (kg)	6,4	13,7	23,7
Lunghezza - A (mm)	430	546	663
Altezza - B (mm)	170	203	232
Larghezza - F (mm)	109	120	136
Ø fune acciaio (mm)	8,3	11,3	16,3
PREZZO SENZA FUNE	796,00 € CAD.	1.260,00 € CAD.	2.154,00 € CAD.

FUNI D'ACCIAIO COMPLETE DI AVVOLGITORE E GANCIO

LUNGHEZZA	MODELLO 8A - Ø 8,3	PREZZO CAD.	MODELLO 16A - Ø 11,3	PREZZO CAD.	MODELLO 32A - Ø 16,3	PREZZO CAD.
10 mt	72T.00CA0810	184,00 €	72T.00CA1610	281,00 €	72T.00CA3210	476,00 €
20 mt	72T.00CA0820	264,00 €	72T.00CA1620	403,00 €	72T.00CA3220	670,00 €
30 mt	72T.00CA0830	344,00 €	72T.00CA1630	523,00 €	72T.00CA3230	864,00 €
50 mt	72T.00CA0850	504,00 €	72T.00CA1650	763,00 €	72T.00CA3250	1.252,00 €



Ogni argano è dotato di 20 mt di fune

CE

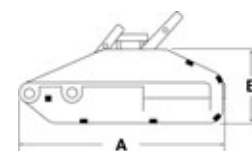
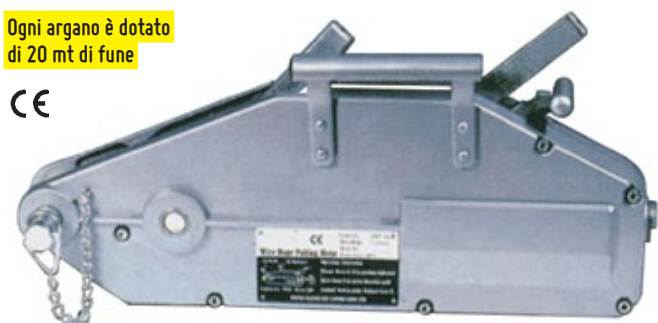

ARGANI "ALZA TIRA" A FUNE PASSANTE "GP"

- **Struttura in fusione di alluminio**
- Protezione contro i sovraccarichi nell'avanzamento con dispositivo di sicurezza
- Imballo in scatola di cartone

CODICE PRODOTTO	D72.GP080000	D72.GP160000	D72.GP320000
MODELLO	GP 0,8	GP 1,6	GP 3,2
Portata (kg)	800	1.600	3.200
Alzata per manovra (mm)	52	55	28
Peso senza fune (kg)	6	12	22
Lunghezza - A (mm)	426	545	660
Altezza - B (mm)	170	190	220
Ø fune acciaio (mm)	8,3	11,3	16,3
PREZZO CON FUNE DA 20 MT	402,00 € CAD.	563,00 € CAD.	948,00 € CAD.

CE

Imballo in scatola di cartone



ARGANO MANUALE A FUNE P10 - P20

- Trazione con doppio ingranaggio
- **Struttura in acciaio zincato**

- **P10** - Lunghezza fune: 1,80 mt
- **P20** - Lunghezza fune: 3,00 mt

CODICE	MODELLO	PORTATA	Ø FUNE	PESO	PREZZO CAD.
D72.P1000000	P10	1.000 kg	5 mm	2,1 kg	29,30 €
D72.P2000000	P20	2.000 kg	5 mm	3,1 kg	48,60 €

CE

Imballo in scatola di cartone

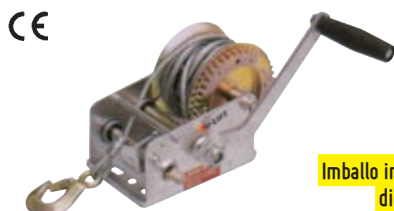

VERRICELLO MANUALE WH08 - WH12

- **Struttura in acciaio zincato**, freno completamente automatico anche quando si lascia la maniglia

CODICE	MODELLO	PORTATA	Ø FUNE	PESO	LUNGHEZZA FUNE	PREZZO CAD.
D72.WH080000	WH08	350 kg	4,2 mm	2,5 kg	10 mt	45,20 €
D72.WH120000	WH12	550 kg	4,5 mm	3,5 kg	10 mt	48,60 €



CE

ALZATIRA A CATENA HLB

- Alzatira a catena appositamente progettato per sollevare, trattenere, tirare e abbassare carichi in ogni settore industriale e agricolo
- Lunghezza catena mt 1,5
- Freno a pressione e posizione di "folle"
- Ganci girevoli con moschettoni di sicurezza

CODICE PRODOTTO	72T.OHLB075A	72T.OHLB150A	72T.OHLB300A
MODELLO	HLB 75A	HLB 150A	HLB 300A
Portata (kg)	750	1.500	3.000
∅ Catena (mm)	6	8	10
Lunghezza catena (mt)	1,5	1,5	1,5
Tiri di catena	1	1	1
Lunghezza leva azionamento (mm)	280	410	410
Distanza minima tra i ganci (mm)	320	360	470
Peso (kg)	7	11	21
PREZZO	249,00 € CAD.	314,00 € CAD.	464,00 € CAD.



CE

BINDE A CREMAGLIERA

- Binde meccaniche a cremagliera in acciaio di qualità
- Ingranaggi stampati e dentatura fresata
- Freno a pressione di carico

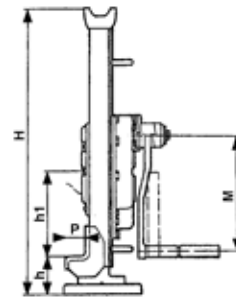

CODICE PRODOTTO	560.00001990	560.00002990	560.00003990	560.00005990
MODELLO	15025	15050	15100	15200
Portata sulla testa (ton.)	2,5	5	10	20
Portata sul piede (ton.)	1,75	3,5	7	14
Alzata - h1 (mm)	345	360	320	320
Sforzo alla manovella (kg)	39	55	55	78
h binda chiusa - H (mm)	735	765	770	960
h minima appoggio - h (mm)	73	83	90	150
Profondità piede appoggio - P (mm)	61	77	95	85
Lunghezza braccio manovella - M (mm)	250	300	300	400
Peso (Kg)	15	22	38	90
PREZZO	425,00 € CAD.	531,00 € CAD.	831,00 € CAD.	1.872,00 € CAD.



CE

BINDE IDRAULICHE HM

- Pompa idraulica con manico estraibile
- Discesa con valvola regolabile
- Posizione del piede girevole a 360°
- Portata identica sulla testa e sul piede

CODICE PRODOTTO	560.000HM050	560.000HM100	560.000HM250
MODELLO	HM 50	HM 100	HM 250
Portata (ton.)	5	10	25
Alzata minima piede abbassato (mm)	25	30	58
Sollevamento (mm)	230	260	273
Altezza totale binda abbassata (mm)	368	420	505
Altezza totale binda alzata (mm)	574	650	720
Peso (kg)	25	32	102
PREZZO	805,00 € CAD.	987,00 € CAD.	3.163,00 € CAD.



CARRELLI CM A RULLI PER GRANDI PORTATE CM 60 - CM 120 - CM 240

- Piano di appoggio in gomma
- Facilmente posizionabili sotto il carico sono dotati di una maniglia per il trasporto
- Adoperati in genere in coppia sono dotati di una barra di collegamento regolabile in larghezza da 720 a 1.500 mm
- Per un facile spostamento dei carichi si usano in accoppiamento con le piastre girevoli **Modello ST**

CODICE	MODELLO	PORTATA	NUMERO RULLI	Ø RULLI	DIMENSIONI	PESO	PREZZO (LA COPPIA)
56A.000CM060	CM 60	6 ton. (la coppia)	4+4 (Nylon)	85 x 90 mm	mm 320 x 268 x 110 (h)	30 kg (la coppia)	490,00 €
56A.000CM120	CM 120	12 ton. (la coppia)	6+6 (Nylon)	85 x 90 mm	mm 420 x 268 x 110 (h)	38 kg (la coppia)	674,00 €
56A.000CM240	CM 240	24 ton. (la coppia)	8+8 (Acciaio)	83 x 85 mm	mm 495 x 283 x 110 (h)	65 kg (la coppia)	878,00 €

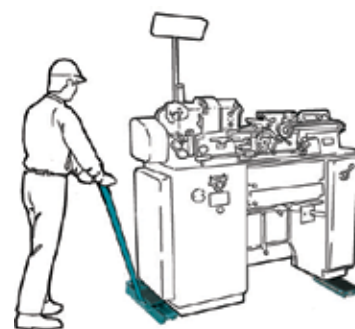

CARRELLI ST A RULLI CON PIASTRA GIREVOLE PER GRANDI PORTATE ST 30 - ST 60 - ST 120

- Piano di appoggio in gomma
- Piastra girevole su cuscinetti
- Timone per il traino lunghezza mt 1
- Per lo spostamento di carichi ingombranti si usano in accoppiamento con i carrelli a rulli **Modello CM**

CODICE	MODELLO	PORTATA	NUMERO RULLI	Ø RULLI	DIMENSIONI	PESO	PREZZO CAD.
56A.000ST030	ST 30	3 ton.	4 (Nylon)	85 x 90 mm	mm 300 x 200 x 104 (h)	15 kg	237,00 €
56A.000ST060	ST 60	6 ton.	8 (Nylon)	85 x 90 mm	mm 640 x 534 x 115 (h)	50 kg	668,00 €
56A.000ST120	ST 120	12 ton.	8 (Acciaio)	83 x 85 mm	mm 640 x 566 x 115 (h)	66 kg	744,00 €

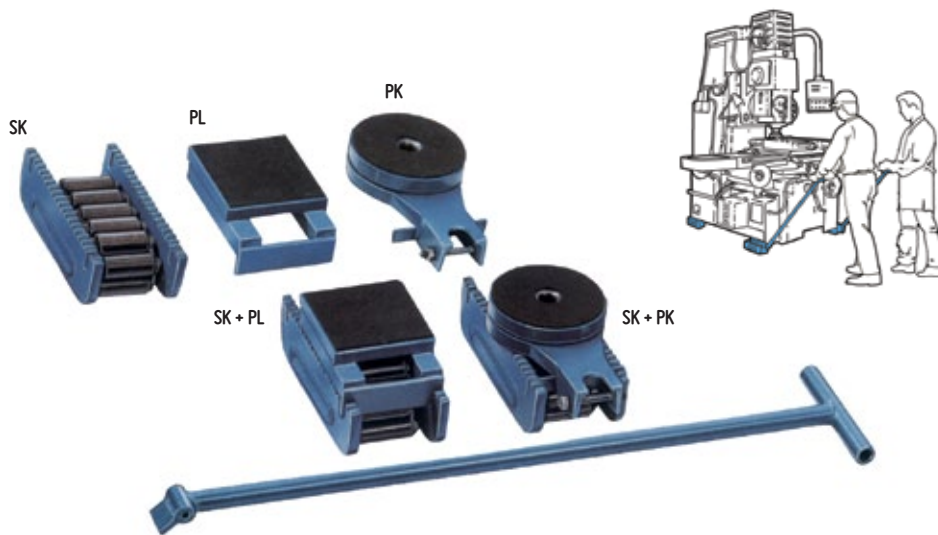

Rulli in acciaio



CARRELLI CON CATENA A RULLI PER GRANDI PORTATE

- La portata statica è pari circa a 3 volte la portata dinamica
- Telaio in acciaio di alto spessore, elettrosaldato
- Catena a rulli continui in acciaio temperato
- Ideali per effettuare percorsi rettilinei possono eseguire curve impiegando, per i carrelli anteriori, le piattaforme girevoli con comando a timone e per i carrelli posteriori piastre di livellamento per compensare la differenza di altezza
- Per un corretto impiego dei carrelli a rulli è indispensabile un esatto posizionamento e un piano di scorrimento con resistenza adeguata al carico da movimentare

CODICE	DESCRIZIONE	MODELLO	PORTATA DINAMICA	DIMENSIONI	PREZZO CAD.
56B.000SK045	Carrello a rulli	SK 45	4,5 ton.	mm 206 x 100 x 67 (h)	123,00 €
56B.000SK075	Carrello a rulli	SK 75	7,5 ton.	mm 216 x 112 x 74 (h)	162,00 €
56B.000SK145	Carrello a rulli	SK 145	14,5 ton.	mm 268 x 127 x 91 (h)	220,00 €
56B.000PK045	Piattaforma girevole	PK 45	4,5 ton.	mm Ø 128 x 40 (h)	106,00 €
56B.000PK075	Piattaforma girevole	PK 75	7,5 ton.	mm Ø 128 x 40 (h)	128,00 €
56B.000PK145	Piattaforma girevole	PK 145	14,5 ton.	mm Ø 150 x 46 (h)	163,00 €
56B.000PL045	Piastra livellamento	PL 45	4,5 ton.	mm 120 x 120 x 37 (h)	68,00 €
56B.000PL075	Piastra livellamento	PL 75	7,5 ton.	mm 120 x 120 x 37 (h)	75,00 €
56B.000PL145	Piastra livellamento	PL 145	14,5 ton.	mm 130 x 130 x 45 (h)	102,00 €
56B.000TM095	Timone	-	-	950 mm	57,00 €

PALANCHINI C 11 - C 11/L

- Modello: C 11
- Codice: 560.00000251
- **PREZZO: 386,00 €**
- **Palanchino C 11**
- Altezza manico: 1.750 mm
- **Portata 2.000 kg**
- **Unghia in acciaio**
- **Rulli in acciaio**
- Modello: C 11/L
- Codice: 560.00000253
- **PREZZO: 233,00 €**
- **Palanchino C 11/L**
- Altezza manico: 2.020 mm
- **Portata 1.500 kg**
- **Rulli in acciaio**

CARRELLI A RULLI SF

- Piano appoggio in gomma
 - Facilmente posizionabile sotto il carico
 - 1 maniglia per il trasporto
 - Per un facile spostamento dei carichi si usano in accoppiamento con le piastre girevoli
- Modello ST**

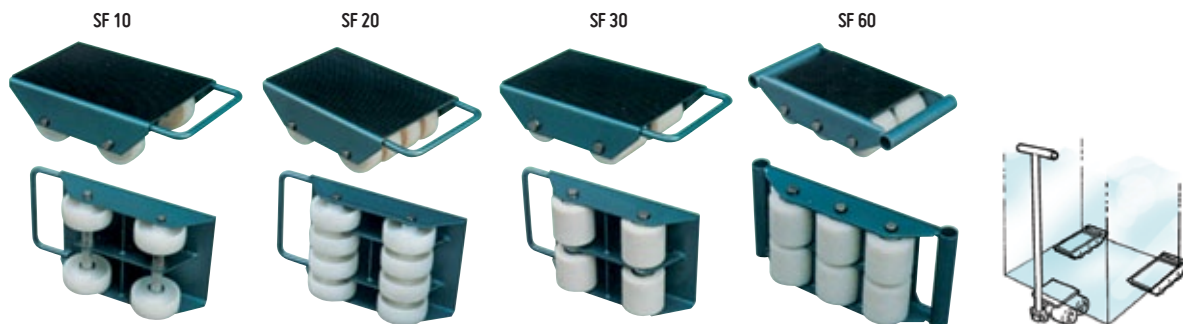

CODICE	MODELLO	PORTATA	NUMERO RULLI	Ø RULLI	DIMENSIONI	PESO	PREZZO CAD.
56A.000SF010	SF 10	1 ton.	4 (Nylon)	100 x 35 mm	mm 400 x 228 x 115 (h)	7,0 kg	143,00 €
56A.000SF020	SF 20	2 ton.	8 (Nylon)	100 x 35 mm	mm 400 x 228 x 115 (h)	8,0 kg	204,00 €
56A.000SF030	SF 30	3 ton.	4 (Nylon)	85 x 85 mm	mm 400 x 228 x 100 (h)	9,5 kg	220,00 €
56A.000SF060	SF 60	6 ton.	6 (Nylon)	85 x 85 mm	mm 415 x 210 x 100 (h)	12,0 kg	314,00 €

CARRELLO CON RUOTE GIREVOLI SC 104

- Piano appoggio in gomma
- Facilmente posizionabile sotto il carico
- 1 maniglia per il trasporto

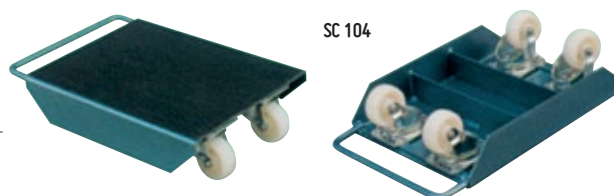

CODICE	MODELLO	PORTATA	NUMERO RULLI	Ø RULLI	DIMENSIONI	PESO	PREZZO CAD.
56A.000SC104	SC 104	1 ton.	4 girevoli (Nylon)	75 x 46 mm	mm 500 x 358 x 115 (h)	14 kg	473,00 €

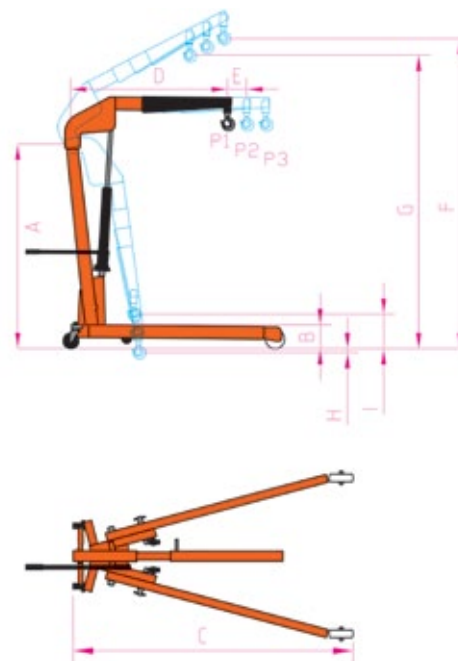
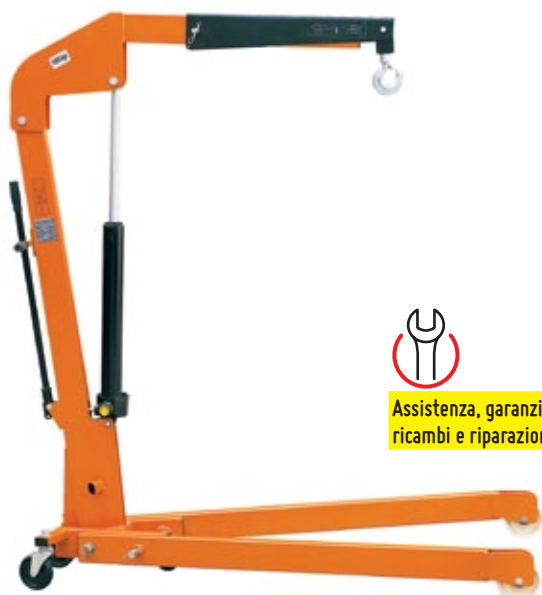

CE

GRUETTE IDRAULICHE PIEGHEVOLI

- Pieghevole
- Pompa a doppio effetto
- Braccio di carico allungabile in 3 posizioni
- Gancio girevole in acciaio con moschettoni di sicurezza

- Manico azionamento pompa girevole di 360°
- L'ingombro minimo, quando è ripiegata, consente di trasportarla facilmente con automezzi o se inutilizzata di sistemarla in spazi ridotti in magazzino

CODICE	MODELLO	Portata (3 posizioni)			Dimensioni (mm)									PESO	PREZZO CAD.
		P1	P2	P3	A	B	C	D	E	F	G	H	I		
69A.OSC0500A	SC 500 A	500	425	350	1.354	165	1.582	897	102	2.080	1.920	130	330	75 kg	998,00 €
69A.OSC1000A	SC 1000 A	1.000	800	700	1.597	90	1.749	1.231	150	2.450	2.320	-	280	115 kg	1.189,00 €
69A.OSC2000A	SC 2000 A	2.000	1.700	1.500	1.626	208	1.911	1.293	150	2.490	2.330	-	250	165 kg	1.659,00 €

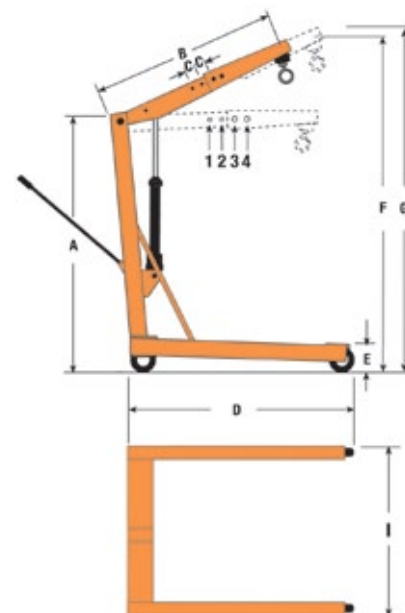

Assistenza, garanzia, ricambi e riparazioni

CE

GRUETTE IDRAULICHE SMONTABILI

- Smontabile
- Pompa a doppio effetto
- Braccio di carico allungabile in 4 posizioni
- Gancio girevole in acciaio con moschettoni di sicurezza

- Grazie alla larghezza interna gambe di mm 840 può entrare con le gambe lateralmente ai pallet standard mm 1.200 x 800
- Fornita smontata

CODICE	MODELLO	Portata (4 posizioni)				Dimensioni (mm)									PESO	PREZZO CAD.
		1	2	3	4	A	B	C	D	E	F	G	I			
69A.OOSL0500	SL 500	500	450	400	350	1.594	1.360	100	1.395	155	1.980	2.150	1.000	81 kg	1.139,00 €	
69A.OOSL1000	SL 1000	1.000	900	800	700	1.594	1.360	100	1.395	155	1.980	2.150	1.000	103 kg	1.360,00 €	



Sollevamento 18 mt



CE

PARANCHI ELETTRICI SERIE PA

- Ideali per ogni sollevamento in campo edile ed industriale questi paranchi elettrici possono risolvere economicamente ogni problema nell'ambito di costruzioni, montaggi, restauri
- Per un impiego migliore si consiglia l'uso del **braccio portaparanco con attacco girevole al palo MF25/110 e MF60/75**

• Per tutti i modelli:

- Velocità sollevamento tiro singolo: **10 mt/min.**
- Velocità sollevamento tiro doppio: **5 mt/min.**
- Alimentazione monofase: **220 V - 50 Hz**

CE

BRACCIO PER PARANCHI ELETTRICI MF

- Questi pratici bracci vengono utilizzati in abbinamento ai seguenti paranchi elettrici:

- PA 200
- PA 400
- PA 600
- PA 800

PARANCHI ELETTRICI

CODICE	MODELLO	PORTATA TIRO SINGOLO	PORTATA TIRO DOPIO	SOLLEVAMENTO TIRO SINGOLO	SOLLEVAMENTO TIRO DOPIO	POTENZA	PREZZO
69H.OPA20018	PA 200	100 kg	200 kg	18 mt	9 mt	450 Watt	234,00 €
69H.OPA40018	PA 400	200 kg	400 kg	18 mt	9 mt	750 Watt	299,00 €
69H.OPA60018	PA 600	300 kg	600 kg	18 mt	9 mt	1.050 Watt	481,00 €
69H.OPA80018	PA 800	400 kg	800 kg	18 mt	9 mt	1.350 Watt	536,00 €

BRACCIO PER PARANCHI ELETTRICI

CODICE	MODELLO	PORTATA	SBRACCIO	PREZZO
69H.MF025110	MF 25/110 (adatto per paranco elettrico Modello PA 200)	250 kg	1.100 mm	110,00 €
69H.MF060075	MF 60/75 (adatto per paranco elettrico Modello PA 400 e PA 600)	600 kg	750 mm	98,00 €
69H.MF100075	MF 100/75 (adatto per paranco elettrico Modello PA 800)	1.000 kg	750 mm	145,00 €

CE

PARANCHI A MANO

- Sollevamento: 3 mt
- Imballo in scatola
- Possono essere abbinati ai carrelli portaparanchi con avanzamento a spinta (PN)

CE

CARRELLI PORTAPARANCO A SPINTA SERIE PN

- Robusti e pratici carrelli con avanzamento a spinta
- Indispensabili per l'impiego di tutti i paranchi manuali a spinta



CODICE	MODELLO	PORTATA	PREZZO CAD.
D72.000P0500	P 500	500 kg	127,00 €
D72.000P1000	P 1000	1.000 kg	137,00 €
D72.000P1500	P 1500	1.500 kg	168,00 €
D72.000P2000	P 2000	2.000 kg	185,00 €

CODICE	MODELLO	PORTATA	ADATTO PER TRAVE	PREZZO CAD.
D72.0000PN05	PN 5	500 kg	50/150 mm	127,00 €
D72.0000PN10	PN 10	1.000 kg	65/200 mm	188,00 €
D72.0000PN15	PN 15	1.500 kg	75/200 mm	241,00 €
D72.0000PN20	PN 20	2.000 kg	90/200 mm	281,00 €



200 kg

CARRELLO C 41

- Modello: C 41
- Codice: D08.000BPC41
- **PREZZO: 88,80 €**

- Portata: 200 kg
- 2 ruote gommata: Ø 200 mm
- Impugnature di sicurezza

Con ruote
antiforatura

200 kg

CARRELLO C 42F

- Modello: C 42F
- Codice: D08.000BPC4F
- **PREZZO: 129,70 €**

- Portata: 200 kg
- 2 ruote



Ricambi ruote pneumatiche a pag. 141

- 2 ruote FOAM antiforatura: Ø 260 mm con dischi in plastica
- Impugnature di sicurezza



Ricambi ruote antiforatura a pag. 141



200 kg

CARRELLO C 3

- Modello: C 3
- Codice: 550.00000311
- **PREZZO: 170,70 €**

- Portata: 200 kg
- Trasformabile a barella per trasporto elettrodomestici e colli vari in piano e su scale
- 2 ruote antiforatura (Ø 260 mm) con dischi in plastica



200 kg

Con ruote
antiforatura**CARRELLO C 45**

- Modello: C 45
- Codice: D08.000BPC45
- **PREZZO: 116,10 €**

- Portata: 200 kg
- 2 ruote antiforatura (Ø 260 mm) con dischi in plastica
- Impugnature di sicurezza



200 kg

Con ruote
antiforatura**CARRELLO C 46**

- Modello: C 46
- Codice: D08.000BPC46
- **PREZZO: 140,00 €**

- Con slitte
- Portata: 200 kg
- 2 ruote antiforatura (Ø 260 mm) con dischi in plastica
- Impugnature di sicurezza



300 kg

Posizione
di utilizzo
a 45°Posizione
di utilizzo
orizzontale**CARRELLO C 6 MULTIUSI**

- Modello: C 6
- Codice: 540.00000200
- **PREZZO: 250,20 €**

- Portata: 300 kg
- Rapida trasformazione dalla versione da 2 ruote a 4 ruote
- 2 ruote gommata (Ø 200 mm) e 2 ruote girevoli (Ø 100 mm)

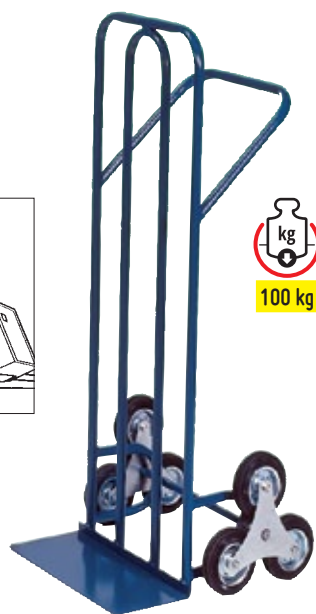

CARRELLO C 10

- Modello: C 10
- Codice: 550.00000270
- **PREZZO: 229,30 €**

- **Portata: 100 kg**
- Le 6 ruote con snodo consentono ad una sola persona di salire e scendere agevolmente i gradini delle scale



CARRELLO C 50

- Modello: C 50
- Codice: D08.000BPC50
- **PREZZO: 135,90 €**

- **Portata: 100 kg**
- Le 6 ruote con snodo consentono ad una sola persona di salire e scendere agevolmente i gradini delle scale



100 kg



CARRELLO PER SCALE C 51

- Modello: C 51
- Codice: D08.000BPC51
- **PREZZO: 170,70 €**

- **Portata: 100 kg**
- Le 6 ruote con snodo consentono ad una sola persona di salire e scendere agevolmente i gradini delle scale
- Pedana pieghevole in tubo adatta per il trasporto di colli ingombranti
- Dimensioni pedana (mm): 400 x 160

NOVITÀ



A batteria



170 kg



Potezione IP 54

CARRELLO PER SCALE A BATTERIA DME 170

- Modello: DME 170
- Codice: 550.00000272
- **PREZZO: 4.872,00 €**

- Carrello per scale a **batteria** molto silenzioso
- **Portata: 170 kg**
- 2 ruote antifuoratura Ø 260 mm
- Peso: 26 kg (compreso di batteria)
- Batteria: 48V/8.8Ah
- **Autonomia batteria: 1.200/1.400 gradini (circa 80-120 piani)**



200 kg

Super leggeri
in alluminio

CARRELLO A 45

- Modello: A 45
- Codice: D08.00000A45
- **PREZZO: 198,60 €**

- Telaio in alluminio
- **Portata: 200 kg**
- 2 ruote antifuoratura Ø 260 mm
- Impugnature di sicurezza



200 kg

Super leggeri
in alluminio

CARRELLO A 46

- Modello: A 46
- Codice: D08.00000A46
- **PREZZO: 234,10 €**

- Con slitte e telaio in alluminio
- **Portata: 200 kg**
- 2 ruote antifuoratura Ø 260 mm
- Impugnature di sicurezza

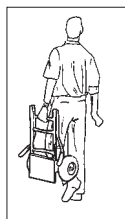

200 kg

**CARRELLO C 14**

- Modello: C 14
- Codice: 540.000018PN
- **PREZZO: 290,20 €**

- **Portata: 200 kg**
- Facile ripiegamento e stivaggio
- Ingombro carrello piegato (mm): 430 x 290 x 720 (h)
- Pedana pieghevole (mm): 320 x 250
- 2 ruote pneumatiche Ø 260 mm con dischi in acciaio



200 kg

**CARRELLO C 12**

- Modello: C 12
- Codice: 530.000015PN
- **PREZZO: 133,80 €**

- **Portata: 200 kg**
- Per cassette di acqua minerale
- 2 ruote pneumatiche Ø 260 mm con dischi in acciaio



180 kg

**CARRELLO C 30**

- Modello: C 30
- Codice: D08.HT1827AN
- **PREZZO: 129,20 €**

- **Portata: 180 kg**
- Pedana pieghevole in tubo, adatta per il trasporto di colli ingombranti
- Dimensioni pedana (mm): 350 x 500
- 2 ruote pneumatiche Ø 260 mm



100 kg

Super leggeri
in alluminio**CARRELLO C 24**

- Modello: C 24
- Codice: 540.0000C240
- **PREZZO: 75,10 €**

- **Telaio in alluminio • Peso: 7 kg**
- **Portata: 100 kg**
- Allungabile da 720 a 1.000 mm
- Pala pieghevole
- Ingombro ripiegato (mm): 380 x 190 x 720 (h)
- 2 ruote gommatae Ø 150 mm
- Imballo in scatola di cartone



45 kg

Super leggeri
in alluminio**CARRELLO C 23L**

- Modello: C 23L
- Codice: 540.0000CAR3
- **PREZZO: 67,00 €**

- **Telaio in alluminio • Peso: 2,8 kg**
- **Portata: 45 kg**
- Dimensioni aperto (mm): 380 x 380 x 960 (h)
- Dimensioni chiuso (mm): 380 x 55 x 680 (h)
- 2 ruote gommatae Ø 140 mm
- Imballo in scatola di cartone



120 kg

NUOVO MODELLO

Super leggeri
in alluminio**CARRELLO C 23P**

- Modello: C 23P
- Codice: 540.0000CAR9
- **PREZZO: 102,40 €**

- **Telaio in alluminio • Peso: 4,8 kg**
- **Portata: 120 kg**
- Dimensioni aperto (mm): 490 x 450 x 1.065 (h)
- Dimensioni chiuso (mm): 490 x 55 x 825 (h)
- Completo di elastici
- 2 ruote gommatae Ø 175 mm
- Imballo in scatola di cartone



CARRELLO C 5

- Modello: C 5
- Codice: 570.00000411
- **PREZZO: 356,90 €**

- **Portata: 200 kg**
- Allungabile e pieghevole
- Dimensioni piano carico (mm): 910 x 500
- Allungabile a 1.400 mm
- 4 ruote gommata: 2 fisse e 2 girevoli Ø 125 mm



CARRELLO C 35

- Modello: C 35
- Codice: 540.0000C350
- **PREZZO: 121,60 €**

- **Telaio in alluminio** • Peso: 8,5 kg
- **Portata: 150 kg**
- Piano di carico allungabile
- Sponda allungabile e pieghevole
- Dimensioni piano di carico (mm): 420 x 490/710
- Ingombro ripiegato (mm) 420 x 550 x 220 (h)
- 4 ruote gommata: 2 girevoli e 2 fisse Ø 100 mm
- Imballo in scatola di cartone



CARRELLI C 8 - C 8 BIG

- Modello: C 8
- Codice: 570.00000347
- **PREZZO: 86,70 €**

- **Portata: 150 kg** • Peso: 9 kg
- Piano di carico e bordi rivestiti in gomma
- Dimensioni piano (mm): 740 x 480
- 4 ruote in gomma: 2 girevoli e 2 fisse Ø 100 mm
- Imballo in scatola di cartone

- Modello: **C 8 BIG**
- Codice: 570.00000348
- **PREZZO: 152,50 €**

- **Portata: 300 kg** • Peso: 17 kg
- Piano di carico e bordi rivestiti in gomma
- Dimensioni piano (mm) 920 x 620
- 4 ruote in gomma: 2 girevoli e 2 fisse Ø 125 mm
- Imballo in scatola di cartone



CARRELLI LP 300 - DP 300

- Modello: **LP 300** (1 sponda)
- Codice: 570.000LP300
- **PREZZO: 465,90 €**

- Modello: **DP 300** (2 sponda)
- Codice: 570.000DP300
- **PREZZO: 491,30 €**

- **Portata: 300 kg**
- **LP300** - Peso: 40 kg • **DP300** - Peso: 45 kg
- Piano di carico e bordi rivestiti in gomma
- Dimensioni piano (mm): 1.160 x 760
- Altezza sponda/sponde da terra: 860 mm
- 4 ruote in gomma: 2 girevoli e 2 fisse Ø 150 mm
- Fornito con sponda/sponde smontate
- Imballo in scatola di cartone



CARRELLO C 31

- Modello: C31
- Codice: 550.00000310
- **PREZZO: 97,60 €**

- **Portata: 150 kg**
- Dimensioni (mm): 450 x 1.100 (h)
- Pedana pieghevole (mm): 450 x 600
- 2 ruote in nylon Ø 80 mm



CARRELLO 80

- Modello: 80
- Codice: 550.00000080
- **PREZZO: 819,40 €**

- Con traverse diritte a tre ruote per il trasporto di cassette di frutta e verdura
- **Portata: 400 kg**
- Larghezza (mm): 480 x 1.850/2.250 (h)
- Pala di carico (mm): 400 x 310
- Due ruote in gomma Ø 200 mm e una girevole Ø 200 mm

Spese di volume da concordare

Forniti smontati
in scatola dimensioni (mm):
1.000 x 520 x 200 (h)



CARRELLI C 59 - C 56

- | | |
|---|---|
| <ul style="list-style-type: none"> • Modello: C 59 • Codice: D08.00000C59 • PREZZO: 204,90 € | <ul style="list-style-type: none"> • Modello: C 56 • Codice: D08.00000C56 • PREZZO: 236,50 € |
| <ul style="list-style-type: none"> • Portata: 250 kg • 1 sponda in tubo • Piano in legno dimensioni (mm): 1.000 x 500 • Altezza da terra totale (mm): 880 • 4 ruote gommatae Ø 100 mm: 2 girevoli con freno, 2 fisse | <ul style="list-style-type: none"> • Portata: 250 kg • 2 sponde in tubo • Piano in legno dimensioni (mm): 1.000 x 500 • Altezza da terra totale (mm): 880 • 4 ruote gommatae Ø 100 mm: 2 girevoli con freno, 2 fisse |

Forniti smontati



CARRELLI C70 - C71 - C72

- | | | |
|--|---|---|
| <ul style="list-style-type: none"> • Modello: C 70 • Codice: D08.00000C70 • PREZZO: 416,60 € | <ul style="list-style-type: none"> • Modello: C 71 • Codice: D08.00000C71 • PREZZO: 496,40 € | <ul style="list-style-type: none"> • Modello: C 72 • Codice: D08.00000C72 • PREZZO: 446,90 € |
| <ul style="list-style-type: none"> • Portata: 500 kg • 1 sponda in rete asportabile • Piano in compensato dimensioni (mm): 1.000 x 700 • Altezza totale da terra (mm): 1.170 • 4 ruote gommatae Ø 200 mm: 2 girevoli con freno, 2 fisse | <ul style="list-style-type: none"> • Portata: 500 kg • 4 sponde in rete asportabili • Piano in compensato dimensioni (mm): 1.000 x 700 • 4 ruote gommatae Ø 200 mm: 2 girevoli con freno, 2 fisse | <ul style="list-style-type: none"> • Portata: 500 kg • 3 sponde in rete asportabili • Piano in compensato dimensioni (mm): 1.000 x 700 • 4 ruote gommatae Ø 200 mm: 2 girevoli con freno, 2 fisse |

Disponibili
in 3 misure
e 2 diverse
portate

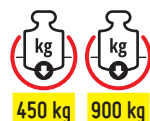

CARRELLO C 6 MULTIUSI

- | | |
|---|---|
| <ul style="list-style-type: none"> • Piano in lamiera • Altezza sponda in tubo removibile 860 mm • 4 ruote in poliuretano: 2 girevoli e 2 fisse Ø 125 mm | <ul style="list-style-type: none"> • Portata: 450 kg • Dimensioni piano (mm) 915 x 610 • Peso: 30 kg |
| <ul style="list-style-type: none"> • Modello: D30 • Codice: 570.00YF2436 • PREZZO: 436,80 € | <ul style="list-style-type: none"> • Portata: 450 kg • Dimensioni piano (mm) 1.220 x 760 • Peso: 40 kg |
| <ul style="list-style-type: none"> • Modello: D31 • Codice: 570.00YF3048 • PREZZO: 527,60 € | <ul style="list-style-type: none"> • Portata: 900 kg • Dimensioni piano (mm) 1.220 x 760 • Peso: 41 kg |



Super leggero
in alluminio

CARRELLINO PORTAMOBILI B 52

- Modello: B 52
 - Codice: 56C.0MIDI1400
 - **PREZZO: 357,00 €**
- Portata: 100 kg (set 4 pezzi)
 - Peso per set da 4 pezzi: 6,8 kg
 - Telaio in alluminio
 - Bordino laterale di contenimento
 - Altezza da terra piano di carico: 15 mm
 - Dimensioni (mm): 220 x 220 x 85 (h)
 - 3 ruote girevoli in nylon Ø 50 mm



CARRELLINO PORTAMOBILI B 53

- Modello: B 53
 - Codice: 56C.0MAXI1600
 - **PREZZO: 261,40 €**
- Portata: 150 kg (set 4 pezzi)
 - Peso per set da 4 pezzi: 9 kg
 - Telaio in acciaio
 - Bordino laterale di contenimento
 - Altezza da terra piano di carico: 15 mm
 - Dimensioni (mm) 250 x 250 x 85 (h)
 - 3 ruote girevoli in nylon Ø 50 mm



C 13

CARRELLI PORTABOMBOLE C 13 - C 15

- Modello: C 13
 - Codice: D08.000BPC13
 - **PREZZO: 178,90 €**
-
- Modello: C 15 (con cassetto porta attrezzi)
 - Codice: D08.000BPC15
 - **PREZZO: 189,80 €**
-
- Portabombole a **2 posti** per ossigeno e acetilene
 - Doppie selle di appoggio con catenelle
 - **2 ruote gommate** Ø 200 mm
 - Impugnatura di sicurezza



C 47

CARRELLI PORTABOMBOLE C 47 - C 48

- Modello: C 47
 - Codice: D08.00000C47
 - **PREZZO: 198,00 €**
-
- Modello: C 48 (con cassetto porta attrezzi)
 - Codice: D08.00000C48
 - **PREZZO: 212,90 €**
-
- Portabombole a **2 posti** per ossigeno e acetilene
 - Doppie selle di appoggio con catenelle
 - **2 ruote pneumatiche** Ø 260 mm
 - Impugnatura di sicurezza



CARRELLO PORTABOMBOLA SINGOLO C 49

- Modello: C 49
 - Codice: D08.00000C49
 - **PREZZO: 125,60 €**
-
- Portabombole a **1 posto per ossigeno e acetilene**
 - 2 ruote pneumatiche Ø 260 mm
 - Impugnatura di sicurezza



CARRELLI PORTABOMBOLE C 14

- Modello: C 14
 - Codice: D08.000BPC14
 - **PREZZO: 163,80 €**
-
- Portabombole a **1 posto per bombole di propano** con Ø fino a 400 mm
 - Doppie selle di appoggio con catenelle
 - 2 ruote gommate Ø 200 mm



70 kg

CARRELLO ALZA DAMIGIANE 220

- Modello: 220
 - Codice: 550.00000220
 - **PREZZO: 347,00 €**
-
- Carrello con montacarico manuale per damigiane
 - Portata: 70 kg
 - Sollevamento con argano a fune
 - Larghezza (mm): 600 x 1.500 (h)
 - Sollevamento utile (mm): 940
 - Pala di carico (mm): 560 x 470
 - Ruote pneumatiche Ø 260 mm



400 kg

CARRELLO PORTAFUSTI C 17

- Modello: C 17
 - Codice: 590.00000040
 - **PREZZO: 446,80 €**
-
- **Portata: 400 kg**
 - Per fusti da 200 lt - Ø 600 mm
 - Sistema di leva e gancio scorrevole che permette con minimo sforzo di caricare e trasportare fusti
 - 2 ruote gommatae Ø 250 mm



300 kg

CARRELLO PORTAFUSTI C 70

- Modello: C 70
 - Codice: 590.00000070
 - **PREZZO: 538,50 €**
-
- **Portata: 300 kg**
 - Carrello portafusti che consente all'operatore di alzare da solo il fusto in posizione orizzontale, di trasportarlo e di svuotarlo
 - Per fusti standard da 200 lt - Ø 600 mm
 - 2 ruote in nylon di cui due fisse Ø 150 mm e 2 girevoli Ø 100 mm



300 kg

CARRELLO PORTAFUSTI SD 35

- Modello: SD 35
 - Codice: 590.00000035
 - **PREZZO: 106,00 €**
-
- **Portata: 300 kg**
 - Diametro interno: 680 mm
 - 4 ruote in plastica girevoli Ø 60mm



VR2F - 310

- Nuovo modello di vasca di raccolta grigliata per 2 fusti su ruote
- Ideale in situazioni in cui si necessita lo spostamento di fusti in sicurezza
- Consentono lo stoccaggio in verticale dei fusti e con l'impiego dei supporti anche in orizzontale
- Dotata di 4 ruote: 2 fisse e 2 girevoli con freno Ø 125 mm nylon e fascia poliuretano



VASCHE DI RACCOLTA GRIGLIATE E SUPPORTI PER FUSTI

- Per lo stoccaggio di fusti d'olio o altre sostanze, sono costruite in lamiera d'acciaio con una griglia di appoggio estraibile zincata a caldo
- La capacità della vasca di raccolta, a tenuta stagna, è conforme alle norme di legge. Vengono eliminate così le eventuali perdite da fusti appoggiati sul pavimento o stoccati su pallet
- I quattro piedi di appoggio (h 100 mm) consentono di poter movimentare le vasche con transpallets o carrelli elevatori

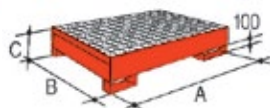

A) PF1P: supporto fusti 1 posto
B) PF2P: supporto fusti 2 posti

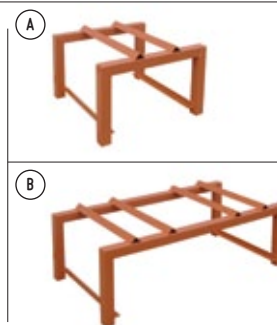

CODICE	MODELLO	DESCRIZIONE	DIMENSIONI (A X B X C)	PREZZO CAD.
590.C6000002	V2F	2 fusti Ø 600 mm	mm 1.340 x 850 x 330	674,00 €
590.C6000003	V4F	4 fusti Ø 600 mm	mm 1.340 x 1.250 x 300	760,00 €
590.C6000001	VR2F-310	2 fusti Ø 600 mm	mm 1.340 x 850 x 1.170	1.104,00 €
590.C600PF1P	PF1P	1 fusto Ø 600 mm	mm 600 x 600 x 380	189,00 €
590.C600PF2P	PF2P	2 fusti Ø 600 mm	mm 1.180 x 600 x 380	264,00 €



1 fusto
VPF 01 PE



VASCHE DI CONTENIMENTO IN PLASTICA

- Vasche di contenimento in polietilene atossico stabilizzate U.V. rotostampate con struttura autoportante, rinforzate per resistere agli urti, resistenti agli agenti chimici, dotate di piano di appoggio grigliato in polietilene asportabile per favorire una facile pulizia interna.
- Le vasche sono sovrapponibili a vuoto e movimentabili con carrello elevatore e transpallet grazie agli appositi alloggiamenti per le forche ricavati dalla sagomatura. Le vasche porta fusti in polietilene sono la soluzione più economica per rispettare l'ambiente e rispondere alle norme più severe

• Modelli disponibili:

- VPF 01 PE: per 1 fusto verticale griglia in polietilene rinforzata con anima in metallo
- VPF 02 PE: per 2 fusti verticali o fusto orizzontale con supporto opzionale in polietilene rinforzata con anima in metallo
- VPF 04 PE: per 4 fusti verticali o 2 fusti verticali + fusto orizzontale con supporto (opzionale), griglia in polietilene
- VPF1 IBC: per cisterna con griglia in polietilene rinforzata con anima in metallo



4 fusti
VPF 04 PE

CODICE	MODELLO	CAPACITÀ	DESCRIZIONE	DIMENSIONI	PREZZO CAD.
590.PEVPF1BC	VPF1 IBC	1.100 litri	Per cisterna IBC	mm 1.380 x 1.280 x 1.000 (h)	2.022,00 €
590.PE0VVF01	VPF 01 PE	120 litri	1 fusto	mm 1.240 x 840 x 230 (h)	530,00 €
590.PE0VVF02	VPF 02 PE	220 litri	2 fusti	mm 1.265 x 700 x 495 (h)	591,00 €
590.PE0VVF04	VPF 04 PE	450 litri	4 fusti	mm 1.280 x 1.280 x 485 (h)	959,00 €
590.PEVPFSUP	VPF Supporto	-	-	-	265,00 €



- Ideale per assorbire oli anche in acqua

- Un sacco da 16 kg assorbe da 45 a 120 kg di liquidi



BARBERO SORB POLVERE

- Modello: SORB POLVERE
- Codice: 97Z.WSORBP16
- Sacco: 16 kg
- **PREZZO: 57,80 € a sacco**

- **Legante in polvere**
- Assorbente legante di origine poliuretanicica per oli, idrocarburi e solventi
- **Idrofobico, assorbe l'olio anche nell'acqua**
- **Grandissima capacità di assorbimento: con il contenuto di un sacco da 16 kg si assorbono 45/120 kg di liquidi**
- Fornito su pallet da 36 pezzi



- Ideale per interventi in caso di incidenti stradali

- Un sacco da 18 kg assorbe da 60 a 160 kg di liquidi



BARBERO SORB GRANULI

- Modello: SORB GRANULI
- Codice: 97Z.WSORBG18
- Sacco: 18 kg
- **PREZZO: 57,80 € a sacco**

- **Legante in granuli**
- Assorbente legante di origine poliuretanicica per oli, idrocarburi e solventi
- **Idrofobico, assorbe l'olio anche nell'acqua**
- Ideale per intervenire in caso di incidenti stradali con fuoriuscite di liquidi pericolosi
- **Grandissima capacità di assorbimento: con il contenuto di un sacco da 18 kg si assorbono 60/160 kg di liquidi**
- Fornito su pallet da 36 pezzi



SEPIOLITE

- Modello: Sepiolite
- Codice: 97Z.W1000028
- Sacco: 10 kg
- **PREZZO: 8,90 € a sacco**

- Assorbente professionale a base di sepiolite di alta purezza
- Granulometria media, grana 15/30
- Minerale altamente poroso e a basso peso specifico, ideale per assorbire liquidi di tutti i tipi (olio, benzina, acqua, ecc.). Adatto in ambienti interni, o esterni ma in assenza di vento
- Viene utilizzato nella sua forma naturale al 100%, senza dover essere miscelato
- Prodotto essenziale per le fabbriche, le officine, i fondi stradali e le aree di lavoro in cui i liquidi fuoriusciti possono provocare incidenti, fermentazioni, pericoli e odori indesiderati
- Altamente sicuro, poiché ignifugo



Potere inertizzante:
0,413/kg solfokill = 1 lt di acido solforico



SOLFOKILL 2.0

- Solfokill è un minerale di origine magmatica incontaminata, sterile e chimicamente inattivo che assorbe e rende inerte l'acido solforico liquido e gel contenuto nelle batterie al piombo, in conformità alle direttive espresse dal Decreto Ministeriale n° 20 del 24 gennaio 2011
- Il prodotto è fornito in pratici e robusti contenitori in polietilene a tenuta stagna (omologati ONU) adatti per lo smaltimento del prodotto di risulta
- **D.M. n°20 del 24 gennaio 2011**
Regolamento recante l'individuazione delle misure delle sostanze assorbenti e neutralizzanti di cui devono dotarsi gli impianti destinati allo stoccaggio, ricarica, manutenzione, deposito e sostituzione degli accumulatori



CODICE	DESCRIZIONE	CAPACITÀ INERTIZZANTE	PREZZO CAD.
97Z.WSKILL06	Fustino PLT Solfokill 2.0 kg 6 CEONU	14,53 lt acido solforico	74,00 €
97Z.WSKILL18	Fustino PLT Solfokill 2.0 kg 18 CEONU	43,58 lt acido solforico	165,00 €
97Z.WSKILL30	Fustino PLT Solfokill 2.0 kg 30 CEONU	72,64 lt acido solforico	272,00 €
97Z.WSKILL50	Fustino PLT Solfokill 2.0 kg 50 CEONU	121,07 lt acido solforico	448,00 €



GANASCIA AUTOMATICA PF 3/A

- Modello: PF 3/A
- Codice: D65.00000PF3
- Portata: 300 kg
- **PREZZO: 506,00 €**

- **La ganascia ha una portata di 300 kg e può agganciare, sollevare, trasportare, e rilasciare automaticamente il fusto (Ø 600 mm ca.) senza alcun intervento manuale dell'operatore**
- La ganascia grazie alle due braccia a chiusura automatica in acciaio trattiene il fusto sotto una delle nervature centrali e lo rilascia quando viene depositato



• Universale
per tutti i tipi
di liquidi



NUOVO MODELLO



Panno



Rotolo



Cuscino



Salsiccio

Kit A

Kit B, C, D, E 2

GENIAL UNIVERSAL

• La linea Universal assorbe qualunque tipo di liquido su base acquosa, petrolifera, ibrida e naturale. Ideale quindi per: oli, idrocarburi, solventi, benzina, gasolio, grassi, acqua, acidi, basi, alcali detergenti e gas disciolti in acqua

• Disponibile in panni, rotolo, cuscino e salsiccio oleoassorbenti e idrorepellenti in fibra di polipropilene Meltblown e in kit di pronto intervento nelle versioni Kit A (bidone con ruote) e Kit B, C, D, E bidone

GENIAL UNIVERSAL

CODICE	FORMATO	DIMENSIONI	ASSORBIMENTO MINIMO	PEZZI	PREZZO A CONFEZIONE
D97.GUNP113	Panno	cm 40 x 50	113 lt a confezione	100 a confezione	292,00 €
D97.GUNP144	Panno	cm 40 x 50	144 lt a confezione	200 a confezione	342,00 €
D97.GUNR180	Rotolo	cm 80 x 4.000	180 lt a confezione	1 a confezione	452,00 €
D97.GUNC110	Cuscino	cm 40 x 40	110 lt a confezione	16 a confezione	375,00 €
D97.GUNS080	Salsiccio	cm 7,5 Ø x 120 (h)	80 lt a confezione	20 a confezione	358,00 €

KIT DI PRONTO INTERVENTO UNIVERSAL

CODICE	MODELLO	DESCRIZIONE	CONTENUTO	ASSORBIMENTO MINIMO	PREZZO A CONFEZIONE
D97.GUNOKITA	Kit A	Bidone	50 panni • 6 salsiccio • 10 cuscini	125 lt a confezione	783,00 €
D97.GUNKITB2	Kit B 2	Bidone	20 panni • 4 salsiccio	39 lt a confezione	355,00 €
D97.GUNKITC2	Kit C 2	Bidone	30 panni • 5 salsiccio • 4 cuscini	79 lt a confezione	425,00 €
D97.GUNKITD2	Kit D 2	Bidone	100 panni • 6 salsiccio • 4 cuscini	135 lt a confezione	615,00 €
D97.GUNKITE2	Kit E 2	Bidone	1 rotolo • 6 salsiccio	124 lt a confezione	933,00 €

• Specifico
per assorbimento oli
• Non assorbono
acqua, acidi, etc.



NUOVO MODELLO

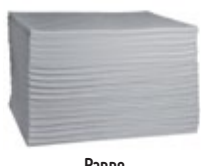

Panno



Rotolo



Cuscino



Salsiccio

Kit A OLEO

Kit B, C, D, E OLEO 2

GENIAL OLEO

• I kit di pronto intervento della linea Genial Oleo sono idrorepellenti e specifici per l'assorbimento oli, idrocarburi, solventi, benzina, gasolio, grassi, ecc. anche in acqua
• Dotati di ottima capacità di galleggiamento

• Disponibile in panni, rotolo, cuscino e salsiccio oleoassorbenti e idrorepellenti in fibra di polipropilene Meltblown e in kit di pronto intervento nelle versioni Kit A oleo (bidone con ruote) e Kit B, C, D, E oleo bidone

GENIAL OLEO

CODICE	FORMATO	DIMENSIONI	ASSORBIMENTO MINIMO	PEZZI	PREZZO A CONFEZIONE
D97.GOLP113	Panno	cm 40 x 50	113 lt a confezione	100 a confezione	260,00 €
D97.GOLP144	Panno	cm 40 x 50	144 lt a confezione	200 a confezione	286,00 €
D97.GOLR180	Rotolo	cm 80 x 4.000	180 lt a confezione	1 a confezione	419,00 €
D97.GOLC110	Cuscino	cm 40 x 40	110 lt a confezione	16 a confezione	358,00 €
D97.GOLS080	Salsiccio	cm 7,5 Ø x 120 (h)	80 lt a confezione	20 a confezione	324,00 €

KIT DI PRONTO INTERVENTO OLEO

CODICE	MODELLO	FORMATO	CONTENUTO	ASSORBIMENTO MINIMO	PREZZO CAD.
D97.GOLOKITA	Kit A OLEO 2	Bidone	50 panni • 6 salsiccio • 10 cuscini	125 lt a confezione	748,00 €
D97.GOLKITB2	Kit B OLEO 2	Bidone	20 panni • 4 salsiccio	45 lt a confezione	230,00 €
D97.GOLKITC2	Kit C OLEO 2	Bidone	30 panni • 5 salsiccio • 4 cuscini	89 lt a confezione	368,00 €
D97.GOLKITD2	Kit D OLEO 2	Bidone	100 panni • 2 salsiccio • 4 cuscini	212 lt a confezione	518,00 €
D97.GOLKITE2	Kit E OLEO 2	Bidone	1 rotolo • 4 salsiccio	292 lt a confezione	894,00 €

ARMADI DI SICUREZZA COMPONENTI

- Armadi di sicurezza componibili per lo stoccaggio di liquidi infiammabili, realizzati in lamiera di acciaio al carbonio PO2 spessore 10/10. Colore GIALLO RAL 1021
- Dotati di ripiani di contenimento regolabili in altezza e vasca di raccolta a tenuta stagna sul fondo con guarnizioni in gomma, n.2 griglie di areazione laterali e una sul tetto con sistema tagliafiamma
- Serratura ergonomica in plastica e alluminio con doppia chiave completa di chiusura ad asta
- Forniti smontati, imballo in cartone robusto
- Tempo di montaggio rapido grazie al manuale istruzioni contenuto in ogni kit
- Etichettatura di sicurezza come da disposizioni della normativa vigente

Dotati di cartelli di segnalazione pericolo



A richiesta:
armadi con
caratteristiche
e dimensioni
diverse

CODICE	MODELLO	DESCRIZIONE	DIMENSIONE	NUMERO ANTE	CAPACITÀ MAX STOCCAGGIO	N° RIPIANI	CAPACITÀ VASCA DI FONDO	PREZZO CAD.
52A.OASC001A	ASC 1A	Armadio di sicurezza	mm 575 x 500 x 1.850 h	1	78 lt	3	14 lt	1.140,00 €
52A.OASC002A	ASC 2A	Armadio di sicurezza	mm 1.075 x 500 x 1.850 h	2	144 lt	3	27 lt	1.365,00 €
52A.OASC002B	ASC 2B	Armadio di sicurezza	mm 1.075 x 500 x 1.100 h	2	123 lt	2	7 lt	1.069,00 €



TAPPETO COPRITOMBINO

- Modello: Tappeto copritombino
- Codice: D97.CT000061
- **PREZZO: 373,00 €**
- Dimensioni (cm): 61 x 61
- Spessore: 0,8 cm
- Il tappeto copritombino di sicurezza è utilizzato per **prevenire infiltrazioni**
- Semplice da usare in emergenza, basta stenderlo direttamente sul tombino
- Costruito in **PVC e polimeri pregiati è resistente e flessibile e aderisce perfettamente al suolo** anche quando questo si presenta imperfetto, granuloso e con screpolature
- È resistente all'acqua, agli idrocarburi e ai più aggressivi componenti chimici
- **Dopo l'uso è sufficiente lavarlo ed è di nuovo pronto per essere riutilizzato**

A RICHIESTA BARRIERA DI SBARRAMENTO

Diga flessibile a sezione triangolare per arginare o deviare gli sversamenti accidentali senza assorbirli



CONTENITORE QUIOIL PER OLI ESAUSTI

- Ideale per la raccolta e lo **stoccaggio degli oli esausti**, in ottemperanza alle norme di legge
- In polietilene ad alta densità, rotostampato, elevata tenuta meccanica, termica, ai raggi U.V. ed agli agenti atmosferici, per esterni e posizionabile su qualsiasi terreno e superficie piana
- **Composto da 2 vasche:** una interna per contenere il prodotto, una esterna con la funzione di vasca di sicurezza e di contenimento delle eventuali perdite del serbatoio interno
- Ampio boccaporto con coperchio ribaltabile al cui interno c'è il piano scolafiltri (A), indicatore di livello visibile esternamente (B), spia di monitoraggio (C) e verifica di presenza di liquido nell'intercapedine e una bocca (D) per estrarre l'olio con coperchio filettato, Ø 125 mm
- **Realizzato in conformità al Decreto Legislativo 27 gennaio 1992, n. 95, ed al DM 392 del 16 maggio 1996. Rispetta inoltre l'attuazione delle direttive 75/439/CEE e 87/10/CEE, relative alla eliminazione degli olii esausti**
- Dimensioni QUIOIL 300 (mm): 820 x 1.080 (Ø x h) - **Capacità: 300 lt**
- Dimensioni QUIOIL 500 (mm): 960 x 1.240 (Ø x h) - **Capacità: 500 lt**

CODICE	MODELLO	CAPACITÀ	PREZZO CAD.
D97.CQ000300	QUIOIL300 oli minerali	300 lt	924,00 €
D97.CQ000500	QUIOIL500 oli minerali	500 lt	1.016,00 €



**Forche regolabili
in larghezza**

Sollevamento manuale

**PA 05 e PA 10 con forche regolabili
Larghezza massima forche: 710 mm**

**PA 05 e PA 10 con forche regolabili
Larghezza minima forche: 346 mm**

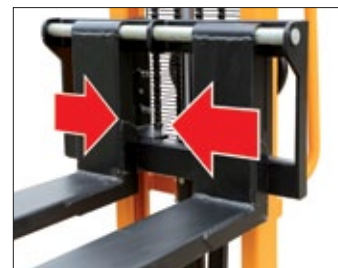
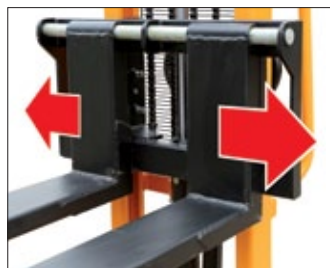

CE

CARRELLI ELEVATORI MANUALI PA 05 - PA 10 FORCHE REGOLABILI

- Sollevamento con pompa idraulica manuale
- Timone con leva a 3 posizioni: salita, discesa, neutro
- **Forche regolabili in larghezza** adatte per la movimentazione di pallet, contenitori, ecc.
- Baricentro: 600 mm
- Rullo singolo in poliuretano: Ø 80 mm
- Ruote girevoli con freno: Ø 150 mm

CODICE	650.KTPA0515	650.KTPA1015
MODELLO	PA 05	PA 10
Portata (kg)	500	1.000
Sollevamento (mm)	1.500	1.500
Lunghezza forche (mm)	1.150	1.150
Larghezza massima forche (mm)	710	710
Larghezza minima forche (mm)	346	346
Larghezza forche (mm)	160	160
Altezza forche abbassate (mm)	88	88
Larghezza carrello (mm)	680	680
Lunghezza carrello (mm)	1.550	1.550
Altezza carrello (mm)	1.950	1.950
PREZZO	2.310,00 €	2.846,00 €

NOVITÀ

Sollevamento a batteria

Traslazione manuale



Comando forche a pulsanti



Carica batterie incorporato 12



**Doppie ruote in gomma
sterzanti con staffe
extrapesanti montate su
cuscinetti**



Freno di stazionamento



Timone

CE

CARRELLI ELEVATORI SEMI ELETTRICO BETA 1016 E BETA 1025

- Sollevamento elettro - idraulico, traslazione manuale
- Elevata stabilità strutturale
- Ottimo rapporto qualità/prezzo
- Alzata libera totale (BETA 1016)
- Alzata libera 200 mm (BETA 1025)
- Rulli singoli in poliuretano

CODICE	620.BETA1016	620.BETA1025
MODELLO	BETA1016	BETA1025
Portata (kg)	1.000	1.200
Sollevamento (mm)	1.600	2.500
Lunghezza forche (mm)	1.150	1.150
Larghezza forche (mm)	160	160
Altezza forche abbassate (mm)	90	90
Larghezza carrello (mm)	755	755
Lunghezza carrello (mm)	1.755	1.810
Altezza carrello (mm)	1.990	1.740
Batteria	12 V 100 Ah	12 V 155 Ah
PREZZO	7.072,00 €	8.833,00 €



Sollevamento manuale



**Superleggero
In lega di alluminio**

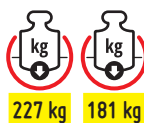

CE

**CARRELLI ELEVATORI MANUALI IN LEGA DI ALLUMINIO
WFH-227 - WFH-181**

- Telaio in lega di alluminio con peso ridottissimo
- Sollevamento manuale con verricello a cavo (A)
- Forche regolabili in larghezza fino a 500 mm
- Baricentro: 305 mm
- Altezza da terra forche: 90 mm
- Ruote gommiate posteriori: Ø 200 mm
- Ruote gemellate girevoli anteriori: Ø 50 mm

CODICE	500.00WFH227	500.00WFH181
MODELLO	WFH-227	WFH-181
Portata (kg)		
Sollevamento (mm)	1.250	2.500
Altezza telaio carrello (mm)	1.720	1.720
Larghezza totale carrello (mm)	630	630
Lunghezza forche (mm)	570	570
Peso (kg)	51	60
PREZZO	1.595,00 €	1.662,00 €



Si può facilmente smontare e rimontare e una persona sola agevolmente può caricarlo, scaricarlo, trasportarlo su qualsiasi automezzo



Si può tirare e spingere come un normale carrello a 2 o 4 ruote

CE

Sollevamento manuale



CE

**CARRELLO ELEVATORE
MANUALE CON
PIATTAFORMA M 200A**

- Sollevamento manuale con verricello a cavo
- Piano in materiale plastico
- Baricentro mm 235
- Ruote posteriori girevoli con freno: Ø 125 mm
- Ruote anteriori girevoli: Ø 80 mm

CODICE	650.000M200A
MODELLO	M 200A
Portata (kg)	200
Sollevamento (mm)	1.500
Larghezza piattaforma (mm)	600
Lunghezza piattaforma (mm)	470
Altezza telaio carrello (mm)	1.920
Larghezza totale carrello (mm)	600
Peso (kg)	60
PREZZO	1.262,00 €

Sollevamento manuale



CE

**CARRELLI ELEVATORI
MANUALI
CON PIATTAFORMA
PS 4120**

- Sollevamento con pompa idraulica manuale con azionamento a pedale (A)
- Discesa regolabile con leva
- Ruote girevoli e fisse in poliuretano
- Ruote posteriori girevoli: Ø 150 mm
- Ruote anteriori fisse: Ø 150 mm



CODICE	650.KTPS4120
MODELLO	PS 4120
Portata (kg)	400
Sollevamento (mm)	1.200
Larghezza piattaforma (mm)	550
Lunghezza piattaforma (mm)	650
Larghezza totale (mm)	590
Lunghezza totale (mm)	1.040
Altezza totale (mm)	1.300
Altezza piattaforma abbassata (mm)	200
Peso (kg)	78
PREZZO	1.511,00 €

R 500
Rulliera fissa

RG 500
Girevole a 360°
**RULLIERE PER PIATTAFORME**

- R 500 fissa
- RG 500 girevole a 360°
- Sono fornite separatamente alla piattaforma e si montano con molta facilità e senza dover forare la piattaforma

 Assistenza, garanzia,
ricambi e riparazioni
**PIATTAFORME MANUALI LINEA PROFESSIONALE**

- Sollevamento idraulico a pedale
- 2 ruote fisse e 2 girevoli con freno
- Discesa regolabile a leva
- Maniglia di spinta smontabile

C 150 B - C 250 - C 500
C 500LA - C1000 - C1000LA
Sollevamento manuale
a pantografo semplice
Sollevamento manuale
C 150 A - C 515
Sollevamento manuale
a doppio pantografo
PIATTAFORME MANUALI

CODICE	MODELLO	PORTATA	Dimensioni piano (mm)			Dimensioni totali (mm)			PESO	PREZZO CAD.
			LUNGHEZZA X LARGHEZZA	ALTEZZA MINIMA	ALTEZZA MASSIMA	LUNGHEZZA	LARGHEZZA	Ø RUOTE		
73A.0000C150	C 150 B	150 kg	700 x 450	267	755	950	450	100 mm	41 kg	842,00 €
73A.0000C300	C 250	250 kg	830 x 500	315	915	1.010	500	125 mm	78 kg	1.151,00 €
73A.0000C500	C 500	500 kg	1.010 x 520	430	1.000	1.185	520	150 mm	118 kg	1.375,00 €
73A.00BS50LB	C 500LA	500 kg	1.200 x 800	370	1.190	1.285	800	150 mm	160 kg	2.500,00 €
73A.0000C1000	C 1000	1.000 kg	1.010 x 520	445	950	1.200	520	150 mm	137 kg	1.518,00 €
73A.00BS10LB	C 1000LA	1.000 kg	1.200 x 800	425	1.225	1.285	800	150 mm	163 kg	2.684,00 €
73A.00BS150D	C 150 A	150 kg	830 x 500	435	1.430	1.010	500	125 mm	90 kg	1.262,00 €
73A.0000C515	C 515	500 kg	1.010 x 520	435	1.585	1.260	520	150 mm	168 kg	1.838,00 €

RULLIERE FISSE E GIREVOLI PER PIATTAFORME

CODICE	MODELLO	PORTATA	LUNGHEZZA X LARGHEZZA	Ø RULLO	LUNGHEZZA RULLO	INTERASSE RULLO	PER PIATTAFORMA	PREZZO CAD.
73A.0000R050	R 500	500 kg	mm 1.023 x 530	57 mm	430 mm	110 mm	C 500 - C 515	743,00 €
73A.0000RG50*	RG 500	500 kg	mm 710 x 530	57 mm	430 mm	110 mm	C 500 - C 515	875,00 €

* Girevole a 360°

Sollevamento manuale

Super leggera in alluminio peso: 23 kg

**PIATTAFORMA MANUALE IN ALLUMINIO**

- Piattaforma in alluminio ultra leggera, facilmente trasportabile
- 2 ruote fisse e 2 girevoli con freno
- Discesa regolabile a leva
- Maniglia di spinta smontabile

Sollevamento manuale a pantografo semplice

CODICE	73A.0000A100
MODELLO	AC 100
PORTATA	100 kg

Dimensioni piano (mm)	
LUNGHEZZA X LARGHEZZA	700 x 450
ALTEZZA MINIMA	265
ALTEZZA MASSIMA	755

Dimensioni totali (mm)	
LUNGHEZZA	950
LARGHEZZA	450

Ø RUOTE	100 mm
PESO	23 kg
PREZZO CAD.	1.292,00 €

• A 350
Sollevamento manuale
a doppio pantografo

• A 200 - A 500
Sollevamento manuale
a pantografo semplice



Sollevamento manuale

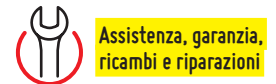

Assistenza, garanzia,
ricambi e riparazioni



**PIATTAFORME MANUALI
LINEA ECO**

- Sollevamento idraulico a pedale
- 2 ruote fisse e 2 girevoli con freno
- Discesa regolabile a leva
- Maniglia di spinta smontabile
- **Ottimo rapporto qualità/prezzo**

CODICE	MODELLO	PORTATA	Dimensioni piano (mm)			Dimensioni totali (mm)			PESO	PREZZO CAD.
			LUNGHEZZA X LARGHEZZA	ALTEZZA MINIMA	ALTEZZA MASSIMA	LUNGHEZZA	LARGHEZZA	Ø RUOTE		
73A.0000A200	A 200	200 kg	700 x 450	265	755	870	450	100 mm	44 kg	944,00 €
73A.0000A500	A 500	500 kg	852 x 502	390	910	870	502	125 mm	81 kg	1.147,00 €
73A.0000A350	A 350	350 kg	950 x 520	435	1.500	1.170	520	150 mm	125 kg	1.597,00 €

Sollevamento a batteria

• CB 1000 - CB 1000 LA
Sollevamento a batteria
a pantografo semplice

• CB 500
Sollevamento a batteria
a doppio pantografo



**PIATTAFORME
A BATTERIA**

- Sollevamento idraulico con azionamento elettrico a batteria 12V
- Potenza motore: 700 Watt
- Batteria da 70Ah 12Volt
- Caricabatteria con funzionamento 220V monofase
- Maniglia di spinta smontabile
- 2 ruote fisse e 2 ruote girevoli con freno

• **Complete di batteria
e caricabatteria**

CODICE	MODELLO	PORTATA	Dimensioni piano (mm)			Dimensioni totali (mm)			PESO	PREZZO CAD.
			LUNGHEZZA X LARGHEZZA	ALTEZZA MINIMA	ALTEZZA MASSIMA	LUNGHEZZA	LARGHEZZA	Ø RUOTE		
73A.00ES1000	CB 1000	1.000 kg	1.010 x 520	480	950	1.185	520	150 mm	169 kg	4.488,00 €
73A.00ES100L	CB 1000LA	1.000 kg	1.200 x 800	430	1.220	1.285	800	150 mm	225 kg	5.502,00 €
73A.00ES500D	CB 500	500 kg	1.010 x 520	495	1.618	1.185	520	150 mm	198 kg	4.924,00 €

Sollevamento elettroidraulico



CE

PIATTAFORME ELETTROIDRAULICHE

- Piattaforme elettroidrauliche a pantografo semplice
- Telaio di appoggio a terra
- Adatta per essere interrata per avere il piano a livello del pavimento
- Autolubrificante nei punti di snodo
- Perimetro di sicurezza in alluminio
- Valvola di sicurezza per velocità di discesa controllata
- Valvola antisovraccarico
- Pulsantiera salita e discesa
- Comandi in bassa tensione 24V
- Alimentazione trifase 380V



CODICE	73B.00HW1001	73B.00HW1004	73B.00HW1007	73B.00HW2001	73B.00HW2002	73B.00HW2007
MODELLO	HW 1001	HW 1004	HW 1007	HW 2001	HW 2002	HW 2007
Portata (kg)	1.000	1.000	1.000	2.000	2.000	2.000
Larghezza piano (mm)	820	1.000	1.500	850	1.000	1.500
Lunghezza piano (mm)	1.300	1.700	1.700	1.300	1.600	1.700
Altezza minima piano (mm)	205	240	240	230	230	250
Alzata utile (mm)	795	1.060	1.060	770	770	1.150
Alzata totale (mm)	1.000	1.300	1.300	1.000	1.000	1.400
Tempo di salita (secondi)	20-25	20-25	30-40	20-25	20-25	25-35
Peso (kg)	160	210	365	235	268	415
PREZZO CAD.	4.601,00 €	5.719,00 €	6.898,00 €	5.591,00 €	6.358,00 €	7.841,00 €



BP 10 GA
Sollevamento manuale

BP 10 GB
Sollevamento con
pompa idraulica
con azionamento
a batteria 12 Volt

 TRANSPALLETS A GRANDE ALZATA
 BP 10 GA MANUALE
 BP 10 GB A BATTERIA

- BP 10 GA
- Telaio in acciaio elettrosaldato
- Timone con leva a 3 posizioni: salita, discesa e neutro
- Sollevamento con pompa idraulica a 2 velocità e pistone a doppio snodo
- Stabilizzatori laterali che entrano in funzione quando le forche sono sollevate oltre i mm 400
- BP 10 GB
- Telaio in acciaio elettrosaldato
- Sollevamento con pompa idraulica con azionamento a batteria 12 Volt
- Tempo salita 10-12 secondi
- Comandi a 2 pulsanti per la salita e discesa delle forche
- Pistone a doppio snodo
- Stabilizzatori laterali che entrano in funzione quando le forche sono sollevate oltre i 400 mm
- Carica batteria con alimentazione monofase 220 V

CE

CODICE	MODELLO	SOLLEVAMENTO	PORTATA	LARGHEZZA	LUNGHEZZA	H ABBASSATE	H ALZATE	Ruote	Rulli	PREZZO CAD.
610.0000BP35	BP 10 GA	Manuale	1.000 kg	520 mm	1.140 mm	85 mm	800 mm	Nylon Ø 150 mm	Nylon Ø 75 mm	1.426,00 €
610.0000BP3C	BP 10 GB	A batteria	1.000 kg	520 mm	1.140 mm	85 mm	800 mm	Nylon Ø 150 mm	Nylon Ø 75 mm	4.614,00 €



Assistenza, garanzia,
ricambi e riparazioni



Pompa



Rullini ingresso



Timone

TRANSPALLETS SERIE BP EURO

- Telaio in acciaio elettrosaldato
- Pompa idraulica con valvola di sicurezza per evitare i sovraccarichi
- Timone con leva a 3 posizioni: salita, discesa, neutro



TRANSPALLETS SERIE BP EURO

CODICE	MODELLO	PORTATA	Forche				Ruote		Rulli	PREZZO CAD.
			LARGHEZZA	LUNGHEZZA	H ABBASSATE	H ALZATE	Ø (MM)	Ø X LUNGHEZZA (MM)		
610.0000BP21	BP20 Euro	2.000 kg	540 mm	1.150 mm	85 mm	200 mm	Gomma elastica Ø 200	Singoli in poliuretano Ø 80 x 90	756,00 €	
610.0000BP25	BP25 Euro	2.500 kg	540 mm	1.150 mm	85 mm	200 mm	Poliuretano Ø 200	Doppi in poliuretano Ø 80 x 70	772,00 €	
610.0000BP31	BP30 Euro	3.000 kg	540 mm	1.150 mm	85 mm	200 mm	Poliuretano Ø 200	Doppi in poliuretano Ø 80 x 70	900,00 €	

Transpallets

- Corti
- Lunghi
- Stretti
- Larghi
- Bassi



TRANSPALLETS SPECIALI SERIE BP

- Telaio in acciaio elettrosaldato
- Pompa idraulica con valvola di sicurezza per evitare i sovraccarichi
- Timone con leva a 3 posizioni: salita, discesa e neutro



Rullini ingresso



Pompa

CODICE	MODELLO	PORTATA	Forche				Ruote		Rulli	PREZZO CAD.
			LARGHEZZA	LUNGHEZZA	H ABBASSATE	H ALZATE	Ø (MM)	Ø X LUNGHEZZA (MM)		
610.0000KT31	BP 20/800	2.000 kg	540 mm	800 mm	85 mm	200 mm	Nylon Ø 200 mm	Doppi in nylon Ø 80 x 70	1.034,00 €	
610.0000KT33	BP 20/1000	2.000 kg	540 mm	1.000 mm	85 mm	200 mm	Nylon Ø 200 mm	Doppi in nylon Ø 80 x 70 mm	1.034,00 €	
610.0000KT35	BP 15/L	2.000 kg	540 mm	1.500 mm	85 mm	200 mm	Nylon Ø 200 mm	Doppi in nylon Ø 80 x 70 mm	1.273,00 €	
610.0000KT37	BP 12/L	2.000 kg	540 mm	2.000 mm	85 mm	200 mm	Nylon Ø 200 mm	Doppi in nylon Ø 80 x 70 mm	1.364,00 €	
610.0000KT41	BP 20/L	2.000 kg	685 mm	1.220 mm	85 mm	200 mm	Nylon Ø 200 mm	Doppi in nylon Ø 80 x 70 mm	1.164,00 €	
610.0000KT29	BP 10/B	1.000 kg	530 mm	1.120 mm	35 mm	95 mm	Poliuretano 160 mm	Doppi in acciaio Ø 35 x 60 mm	2.079,00 €	

CE



Portata massima di sollevamento:
2.000 KG

TRANSPALLET CON BILANCIA BP 21 CB

- Versatile e semplice nell'utilizzo
- Telaio in acciaio elettrosaldato verniciato a forno
- Timone con leva a 3 posizioni: salita/discesa/neutro, ruote e doppi rulli in poliuretano
- Pesatura elettronica con 4 celle di carico e precisione +/- 0,2% della portata
- Spegnimento automatico programmabile, indicazione livello batteria
- **Funzioni: Netto/Lordo, totalizzazione pesi, controllo +/-, pesata percentuale, contapezzi**
- **Indicatore di peso con display LCD retroilluminato a 6 cifre da 25 mm**
- Alimentazione a 4 batterie AA (stilo), con cassetto estraibile, anche ricaricabili
- Autonomia fino a circa 40 ore di funzionamento continuo oppure tre mesi per uso tipico non continuativo, grazie alla funzione di auto spegnimento
- **Divisione kg 1 fino a kg 2.000**



Con bilancia



Pompa

CODICE	610.0000KT48
MODELLO	BP 21 CB
Portata (kg)	2.000
Larghezza forche (mm)	550
Lunghezza forche (mm)	1.170
Altezza forche abbassate (mm)	85
Altezza forche alzate (mm)	200
Divisione (kg)	1
PREZZO CAD.	2.178,00 €

CE

NOVITÀ

Con stampante



Portata massima di sollevamento:
2.000 KG

TRANSPALLET CON BILANCIA E STAMPANTE BP 22 CBS

- Versatile e di semplice utilizzo il transpallet BP22CBS unisce la praticità della stampa scontrino alla semplicità e precisione della pesata
- Pesatura elettronica con 4 celle di carico e precisione +/- 0,1% della portata massima
- Struttura in acciaio di forte spessore, verniciata a forno.
- 4 celle di carico in acciaio IP67 per la versione ad uso interno.
- Indicatore di peso con **involucro impermeabile in ACCIAIO INOX IP65**, facile da pulire e resistente in ambienti gravosi e corrosivi; **display LCD da 25mm** retroilluminato, chiaramente visibile anche in condizioni di scarsa luminosità, e tastiera impermeabile e funzionale a 17 tasti, con indicazioni per richiamo rapido delle funzionalità e regolazioni principali.
- Alimentazione di serie tramite batteria ricaricabile estraibile, a lunga durata con connettore reversibile ad innesto rapido INSTAPLUG. Caricabatterie di serie.
- **Autonomia 80 ore circa di funzionamento continuato.**
- Spegnimento automatico programmabile. Indicazione livello batteria.
- Caricabatteria 230Vac 50 Hz incluso (tempo di ricarica 8 ore ca).
- **Stampante termica di serie**

- Pesatura di precisione con ricalibrazione temporanea tramite peso campione (per uso interno di fabbrica)
- Netto/Lordo - Conversione lb/kg - Fattore di conversione libero (per sistemi conta metri, conta litri etc)
- Totalizzazione pesi - Formulazione - Controllo +/-, con inserimento rapido di target e soglie
- Pesata percentuale - Contapezzi - Hold



Batteria con innovativo sistema di aggancio rapido senza fili INSTAPLUG

CODICE	610.0000KT52
MODELLO	BP 22 CBS
Portata (kg)	2.000
Larghezza forche (mm)	550
Lunghezza forche (mm)	1.150
Altezza forche abbassate (mm)	85
Altezza forche alzate (mm)	200
Divisione (kg)	1
PREZZO CAD.	3.218,00 €

CE

NOVITÀ



A batteria

A batteria e con stampante



Portata massima di sollevamento:
1.250 KG

TRANSPALLET ELETTRICO CON BILANCIA E STAMPANTE BP 23 ECB

- Innovativo transpallet pesatore dotato di timone a trazione elettrica
- **Stampante termica di serie**
- Display LCD 25 mm a 17 tasti retroilluminato
- Altissima precisione di pesata
- Massima velocità 5 km/h
- 4 celle di carico in acciaio IP67 per la versione ad uso interno
- **Scelta di modalità di lavoro con un semplice click sulla tastiera del timone:**
Elettrica: con sistema di trazione attivo
Manuale: disattiva il sistema elettrico e funziona come un transpallet pesatore manuale
- Alimentazione: tramite batteria ricaricabile estraibile, agli ioni di litio (ricarica veloce in 2 h opzionale).
- Caricabatteria 230Vac 50 Hz incluso (tempo di ricarica 8 ore ca).
- Autonomia di lavoro fino a 8 ore



CODICE	610.0000KT53
MODELLO	BP 23 ECB
Portata (kg)	1.250
Larghezza forche (mm)	550
Lunghezza forche (mm)	1.150
Altezza forche abbassate (mm)	85
Altezza forche alzate (mm)	200
Divisione (kg)	0,1
PREZZO CAD.	7.538,00€



ROLL CONTAINER

- Costruzione molto robusta in filo metallico zincato di estrema leggerezza con grande capacità di carico, sono adatti per stoccaggio e movimentazione
- 4 ruote in PPL di cui 2 fisse e 2 girevoli Ø 100 mm
- **Portata: 600 kg**

• A richiesta: terza sponda e piani in filo



Cinghia



Sponda
posteriore

CODICE	MODELLO	DIMENSIONI ESTERNE	DIMENSIONI UTILI	PREZZO CAD.
52F.00000001	M 720*	mm 715 x 805 x 1.800 (h)	mm 665 x 750 x 1.650 (h)	223,20 €
52F.00000004	SUPPLEMENTO III SPONDA			53,10 €
52F.00000006	SUPPLEMENTO PIANO IN FILO			30,70 €

* M720 con due sponde laterali e due cinghie di sicurezza



ROLL CONTAINER SICUREZZA

- Costruzione molto robusta in filo metallico zincato
- Di estrema leggerezza con grande capacità di carico, per stoccaggio e movimentazione
- **Dotato di chiusura con maniglia lucchettabile**
- 4 ruote in PPL di cui 2 fisse e 2 girevoli Ø 100 m

• A richiesta: piani in filo



Ripiano

CODICE	MODELLO	DIMENSIONI ESTERNE	DIMENSIONI UTILI	PREZZO CAD.
52F.00000007	Sicurezza*	mm 720 x 800 x 1.840 (h)	mm 660 x 730 x 1.760 (h)	592,00 €
52F.00000006	SUPPLEMENTO PIANO IN FILO			30,70 €

* Fornito con 3 sponde + 1 apribile a anta

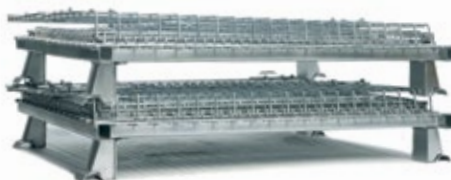

CONTENITORI PIEGHEVOLI IN RETE

- Adatti per tutte le esigenze di movimentazione, trasporto e stoccaggio
- Costruzione in filo metallico zincato Ø mm 6, permette la sovrapposibilità con anta frontale chiusa
- Anta frontale ribaltabile per agevolare l'accesso ai prodotti all'interno del contenitore
- Fiancate ripiegabili sulla base per ridurre al minimo le dimensioni d'ingombro quando non vengono utilizzati

CODICE	MODELLO	PORTATA	DIMENSIONE INTERNE	DIMENSIONE ESTERNE	PREZZO CAD.
D52.00000NS1	NS1	500 kg	mm 760 x 560 x 500 h	mm 800 x 600 x 640 h	201,40 €
D52.00000NS3	NS3	1.000 kg	mm 960 x 760 x 700 h	mm 1.000 x 800 x 840 h	277,40 €
D52.00000NS6	NS6	1.000 kg	mm 1.160 x 960 x 750 h	mm 1.200 x 1.000 x 890 h	363,20 €

CONTENITORI PALLET

- Il contenitore pallet in filo zincato e con una sponda ribaltabile a metà viene ancorato al pallet in legno con appositi ganci metallici. Quando non è utilizzato si ripiega a losanga. Possibilità di sovrapposizione fino a quattro contenitori a pieno carico
- Adatti per pallet da 1.200 x 800 e 1.200 x 1.000 mm
- **Portata: 800 kg**
- **Il pallet non è incluso**



CODICE	MODELLO	PESO	DIMENSIONI INTERNE	DIMENSIONI ESTERNE	PREZZO CAD.
52F.000000073	CP 130*	18	mm 740 x 1.150 x 400 (h)	mm 820 x 1.220 x 430 (h)	182,40 €
52F.000000074	CP 140*	24	mm 740 x 1.150 x 620 (h)	mm 820 x 1.220 x 650 (h)	256,10 €
52F.000000075	CP 150*	29	mm 740 x 1.150 x 850 (h)	mm 820 x 1.220 x 880 (h)	250,50 €
52F.000000078	CP 160**	31	mm 940 x 1.150 x 850 (h)	mm 1.020 x 1.220 x 880 (h)	254,70 €

*Per pallet da (mm): 1.200 x 800 • ** Per pallet da (mm): 1.200 x 1.000



CESTO F 80

- Modello: F 80
- Codice: 520.00000001
- **PREZZO: 312,20 € cad.**
- Portata: 100 kg
- Capacità: 260 lt
- Dimensioni interne (mm): 800 x 650 x 800 (h)
- Ø ruote in gomma: 125 mm

- Costruzione in filo metallico zincato, adatto all'esposizione, all'immagazzinamento e al trasporto dei prodotti
- Realizzati in modo da poter essere inseriti l'uno nell'altro se sono vuoti, consentendo una grande economia di spazio
- 4 ruote in gomma con supporto girevole

B 92 per uso alimentare e industriale

B 94 per solo uso industriale



A richiesta con coperchio o con 4 ruote girevoli

CASSONI IN PLASTICA INFORCABILI

- Questi cassoni sono realizzati in polietilene ad alta densità, resistente ai raggi UV. Sono robustissimi e igienici, indicati quindi per il trasporto e l'immagazzinamento di qualsiasi prodotto
- Disponiamo di cassoni grigio chiaro adatti all'uso alimentare (B 92) oppure di colore nero (B 94) per solo uso industriale
- A richiesta B 94 di colore grigio per uso alimentare
- Sono sovrapponibili, movimentabili con transpallet e carrelli elevatori. Possono essere dotati, a richiesta, di un pratico coperchio di chiusura che li rende adatti anche per lo stoccaggio in esterni e di 4 ruote girevoli per movimentazione manuale

• A richiesta: predisposizione rubinetto di scarico liquidi

CODICE	MODELLO	DIMENSIONI ESTERNE	CAPACITÀ	PESO	PREZZO CAD.
12H.00003000	B 92	mm 1.050 x 640 x 668 (h)	300 lt	13,5 kg	151,00 €
12H.00003010	Coperchio B 92	-	-	-	73,00 €
12H.00003020	4 ruote girevoli B 92	Ø 100 mm	-	-	208,00 €
12H.00006001	B 94 Eco Nero	mm 1.200 x 800 x 800 (h)	525 lt	25 kg	218,00 €
12H.00006010	Coperchio B 94	-	-	-	94,00 €
12H.00006020	4 ruote girevoli B 94	Ø 100 mm	-	-	250,00 €

CONTENITORI A VASCA RIBALTABILE

- Struttura in acciaio saldato e vasca in lamiera (spessore 3mm) bordata e rinforzata
- Comando manuale per azionare il ribaltamento automatico e svuotamento totale per gravità della vasca
- Grande volume di carico con altezza ridotta di ingombro
- Movimentabili con carrello elevatore, ideali per scarti di lavorazione, trucioli, granulari, terra, rifiuti e materiale sfuso.

CODICE	MODELLO	PORTATA	VOLUME	DIMENSIONI	PREZZO CAD.
600.00000300	V 300	400 kg	300 lt	mm 1.220 x 810 x 750 (h)	1.275,00 €
800.00000310	V 600	700 kg	800 lt	mm 1.500 x 920 x 880 (h)	1.508,00 €
800.00000320	V 900	1.000 kg	900 lt	mm 1.500 x 1.320 x 880 (h)	1.894,00 €
800.00000330	V 1100	1.200 kg	1.000 lt	mm 1.850 x 1.000 x 1.060 (h)	2.318,00 €

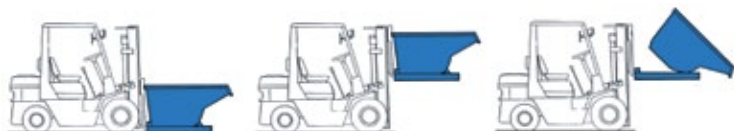

Conforme alla normativa di riferimento DLgs 80/08 testo unico sulla salute e la sicurezza sul lavoro Direttiva macchine 98/37 CE INI EN 280 Piattaforme di lavoro mobili elevabili

CONTENITORI IN RETE PER MANUTENZIONE AEREA SR 163 IN ALLUMINIO

- Modello: SR 163
- Codice: 52I.00000011
- **PREZZO: 1.373,00 €**
- Cesta porta persone in alluminio
- Ideale per effettuare lavori di riparazione e manutenzione aerea in piena sicurezza
- 1 perno di sicurezza esclude la possibilità di sfilamenti accidentali del cestello dalle forche del carrello elevatore che lo movimentata, solleva e sostiene
- Dimensioni A x B x C (mm): 860 x 860 x 2.130 (h)
- Per massimo 2 persone
- Portata: 200 kg (comprese 2 persone)

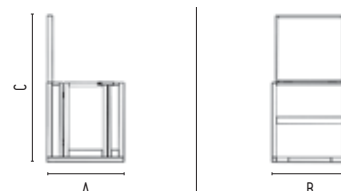

In alluminio • Peso: 28 kg



SOLLEVATORE IDRAULICO PER MOTO PTM

NUOVO MODELLO



- Adatto per il sollevamento di moto
- 2 ruote fisse e 2 girevoli per un'agevole movimentazione
- Pompa idraulica a pedale
- Morsa per bloccaggio ruota anteriore
- Botola sul pianale per facilitare lo smontaggio della ruota posteriore
- Rampa di salita incernierata

CODICE	73B.00PTM002
MODELLO	PTM
Portata (kg)	400
Altezza da terra minima (mm)	180
Altezza da terra massima (mm)	760
Dimensioni piattaforma (mm)	2.540 x 685
Rampa di salita (mm)	400 x 685
Peso (kg)	157
PREZZO CAD.	1.090,00 €



Sollevamento idraulico a pedale



RALLENTATORI DI VELOCITÀ

- Ideali per rallentare la velocità di veicoli in aree private. Realizzati in gomma riciclata
- Strisce gialle e nere e con fori per fissaggio a terra

RALLENTATORI DI VELOCITÀ

CODICE	MODELLO	LUNGHEZZA	LARGHEZZA	ALTEZZA	PREZZO CAD.
44B.G00RH600	RH 600	600 mm	500 mm	30 mm	77,10 €
44B.G00RH900	RH 900	900 mm	500 mm	50 mm	148,50 €

TERMINALI MASCHIO + FEMMINA (Disponibili a richiesta)

CODICE	MODELLO	PREZZO CAD.
44B.GRHT600M	RH-T600 - maschio 600 mm per rallentatore RH 600	39,60 €
44B.GRHT600F	RH-T600 - femmina 600 mm per rallentatore RH 600	39,60 €
44B.GRHT900M	RH-T900 - maschio 900 mm per rallentatore RH 900	74,60 €
44B.GRHT900F	RH-T900 - femmina 900 mm per rallentatore RH 900	74,60 €



SEPARATORI DI CORSIA

- Ideali per delimitare e/o riservare corsie di marcia
- Realizzati in gomma riciclata
- Con inserti riflettenti e con fori per fissaggio a terra



CODICE	MODELLO	LUNGHEZZA	LARGHEZZA	ALTEZZA	PREZZO CAD.
44B.G00DHPB5	DHPB5	900 mm	150 mm	100 mm	47,90 €
44B.G00DHPB9	DHPB9	1.200 mm	150 mm	100 mm	70,20 €



PEDANE PASSACAVI

- Adatte per il passaggio e la protezione di cavi, tubi e canaline in gomma nera ad elevata resistenza con coperchio a cerniera stampato giallo. Altamente visibile
- Dotate di fori per fissaggio a terra con tasselli (non inclusi)
- **DH-CP-3M**: passaggio per 5 canaline, mm 38 x 5 - portata 25 ton
- **DH-CP-6**: passaggio per 3 canaline, mm 65 x 3 - portata 35 ton

PEDANE PASSACAVI

CODICE	MODELLO	LUNGHEZZA	LARGHEZZA	SPESORE	PREZZO CAD.
44B.G00DHCP3	DH-CP-3M	900 mm	550 mm	55 mm	229,20 €
44B.G00DHCP6	DH-CP-6	900 mm	600 mm	75 mm	244,20 €

RUOTE SERIE "BC"

- Ruote con dischi in lamiera d'acciaio zincati con anello in gomma nera
- **Mozzo con cuscinetto a rulli e supporti girevoli e fissi zincati**



CODICE	A x B Ø ruota x larghezza fascia	PORTATA 	C Ruota sciolta Ø foro	M Ruota sciolta larghezza mozzo	H Altezza supporto da terra	D x d Piastra supporti fissi e girevoli	Ex e Interasse fori piastra	F Ø e altezza piastra	P x R Ø e altezza perno filettato	PREZZO CAD.
--------	---	--	---------------------------------	--	--------------------------------------	--	--------------------------------------	-----------------------------	--	-------------

RUOTA LIBERA										
CODICE	A x B	PORTATA	C	M	H	D x d	Ex e	F	P x R	PREZZO CAD.
DBC.R000080	80 x 32 mm	70 kg	15 mm	39 mm	-	-	-	-	-	2,31 €
DBC.R000100	100 x 32 mm	90 kg	15 mm	39 mm	-	-	-	-	-	3,06 €
DBC.R000125	125 x 37 mm	120 kg	15 mm	49 mm	-	-	-	-	-	4,86 €
DBC.R000150	150 x 37 mm	170 kg	20 mm	58 mm	-	-	-	-	-	8,46 €
DBC.R000160	160 x 40 mm	200 kg	20 mm	58 mm	-	-	-	-	-	9,41 €
DBC.R000200	200 x 50 mm	230 kg	20 mm	58 mm	-	-	-	-	-	13,28 €
DBC.R000250	250 x 50 mm	250 kg	20 mm	58 mm	-	-	-	-	-	19,10 €

RUOTA CON SUPPORTO GIREVOLE A PIASTRA										
CODICE	A x B	PORTATA	C	M	H	D x d	Ex e	F	P x R	PREZZO CAD.
DBC.PST00080	80 x 32 mm	70 kg	15 mm	39 mm	112 mm	100 x 80 mm	80 x 60 mm	13 x 9 mm	-	7,51 €
DBC.PST00100	100 x 32 mm	90 kg	15 mm	39 mm	128 mm	100 x 80 mm	80 x 60 mm	13 x 9 mm	-	8,38 €
DBC.PST00125	125 x 37 mm	120 kg	15 mm	49 mm	152 mm	100 x 80 mm	80 x 60 mm	13 x 9 mm	-	13,24 €
DBC.PST00150	150 x 37 mm	170 kg	20 mm	58 mm	189 mm	140 x 110 mm	105 x 80 mm	13 x 11 mm	-	21,35 €
DBC.PST00160	160 x 40 mm	200 kg	20 mm	58 mm	193 mm	140 x 110 mm	105 x 80 mm	13 x 11 mm	-	23,75 €
DBC.PST00200	200 x 50 mm	230 kg	20 mm	58 mm	232 mm	140 x 110 mm	105 x 80 mm	13 x 11 mm	-	29,68 €
DBC.PST00250	250 x 50 mm	250 kg	20 mm	58 mm	290 mm	140 x 110 mm	105 x 80 mm	13 x 11 mm	-	38,21 €

RUOTA CON SUPPORTO GIREVOLE A PIASTRA CON FRENO										
CODICE	A x B	PORTATA	C	M	H	D x d	Ex e	F	P x R	PREZZO CAD.
DBC.PSTFR080	80 x 32 mm	70 kg	15 mm	39 mm	112 mm	100 x 80 mm	80 x 60 mm	13 x 9 mm	-	10,20 €
DBC.PSTFR100	100 x 32 mm	90 kg	15 mm	39 mm	128 mm	100 x 80 mm	80 x 60 mm	13 x 9 mm	-	11,08 €
DBC.PSTFR125	125 x 37 mm	120 kg	15 mm	49 mm	152 mm	100 x 80 mm	80 x 60 mm	13 x 9 mm	-	15,98 €
DBC.PSTFR160	160 x 40 mm	200 kg	20 mm	58 mm	193 mm	140 x 110 mm	105 x 80 mm	13 x 11 mm	-	27,90 €
DBC.PSTFR200	200 x 50 mm	230 kg	20 mm	58 mm	232 mm	140 x 110 mm	105 x 80 mm	13 x 11 mm	-	34,34 €

RUOTA CON SUPPORTO FISSO										
CODICE	A x B	PORTATA	C	M	H	D x d	Ex e	F	P x R	PREZZO CAD.
DBC.FIX00080	80 x 32 mm	70 kg	15 mm	39 mm	112 mm	100 x 84 mm	80 x 60 mm	16 x 9 mm	-	5,55 €
DBC.FIX00100	100 x 32 mm	90 kg	15 mm	39 mm	128 mm	100 x 84 mm	80 x 60 mm	16 x 9 mm	-	6,63 €
DBC.FIX00125	125 x 37 mm	120 kg	15 mm	49 mm	152 mm	100 x 84 mm	80 x 60 mm	16 x 9 mm	-	9,89 €
DBC.FIX00150	150 x 37 mm	170 kg	20 mm	58 mm	189 mm	146 x 107 mm	105 x 80 mm	13 x 11 mm	-	16,69 €
DBC.FIX00160	160 x 40 mm	200 kg	20 mm	58 mm	193 mm	146 x 107 mm	105 x 80 mm	13 x 11 mm	-	18,53 €
DBC.FIX00200	200 x 50 mm	230 kg	20 mm	58 mm	232 mm	146 x 107 mm	105 x 80 mm	13 x 11 mm	-	24,26 €
DBC.FIX00250	250 x 50 mm	250 kg	20 mm	58 mm	290 mm	146 x 107 mm	105 x 80 mm	13 x 11 mm	-	36,69 €

RUOTA CON SUPPORTO GIREVOLE A PERNO FILETTATO										
CODICE	A x B	PORTATA	C	M	H	D x d	Ex e	F	P x R	PREZZO CAD.
DBC.FILO0080	80 x 32 mm	70 kg	15 mm	39 mm	110 mm	-	-	-	12 x 35 mm	7,51 €
DBC.FILO0100	100 x 32 mm	90 kg	15 mm	39 mm	127 mm	-	-	-	12 x 35 mm	8,78 €
DBC.FILO0125	125 x 37 mm	120 kg	15 mm	49 mm	149 mm	-	-	-	12 x 35 mm	13,19 €

RUOTA CON SUPPORTO GIREVOLE A PERNO FILETTATO CON FRENO										
CODICE	A x B	PORTATA	C	M	H	D x d	Ex e	F	P x R	PREZZO CAD.
DBC.FILFR080	80 x 32 mm	70 kg	15 mm	39 mm	110 mm	-	-	-	12 x 35 mm	10,21 €
DBC.FILFR100	100 x 32 mm	90 kg	15 mm	39 mm	127 mm	-	-	-	12 x 35 mm	11,08 €

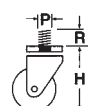
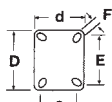

RUOTE SERIE "NPU"

- Ruote con nucleo in nylon con rivestimento in poliuretano
- Mozzo con foro passante e supporti girevoli e fissi zincati
- Ottima resistenza all'abrasione e alle sostanze corrosive



CODICE	A x B Ø ruota x larghezza fascia	PORTATA 	C Ruota sciolta Ø foro	M Ruota sciolta larghezza mozzo	H Altezza supporto da terra	D x d Piastra supporti fissi e girevoli	Ex e Interasse fori piastra	F Ø fori piastra	P x R Ø e altezza perno filettato	PREZZO CAD.
--------	---	-------------	---------------------------------	--	--------------------------------------	--	--------------------------------------	------------------------	--	-------------

RUOTA SCIOLTA

CODICE	A x B	PORTATA	C	M	H	D x d	Ex e	F	P x R	PREZZO CAD.
DNP.R0000080	80 x 30 mm	100 kg	12 mm	39 mm	-	-	-	-	-	4,40 €
DNP.R0000100	100 x 30 mm	120 kg	12 mm	39 mm	-	-	-	-	-	6,15 €
DNP.R0000125	125 x 35 mm	170 kg	14 mm	49 mm	-	-	-	-	-	8,94 €
DNP.R0000160	160 x 40 mm	300 kg	20 mm	58 mm	-	-	-	-	-	18,18 €
DNP.R0000200	200 x 50 mm	350 kg	20 mm	58 mm	-	-	-	-	-	32,35 €

RUOTA CON SUPPORTO GIREVOLE A PIASTRA

CODICE	A x B	PORTATA	C	M	H	D x d	Ex e	F	P x R	PREZZO CAD.
DNPPST00080	80 x 30 mm	100 kg	12 mm	39 mm	110 mm	100 x 80 mm	80 x 60 mm	9 x 13 mm	-	8,98 €
DNPPST00100	100 x 30 mm	120 kg	12 mm	39 mm	128 mm	100 x 80 mm	80 x 60 mm	9 x 13 mm	-	12,69 €
DNPPST00125	125 x 35 mm	170 kg	14 mm	49 mm	152 mm	100 x 80 mm	80 x 60 mm	9 x 13 mm	-	14,43 €
DNPPST00160	160 x 40 mm	300 kg	20 mm	58 mm	193 mm	140 x 110 mm	105 x 80 mm	11 x 13 mm	-	30,64 €
DNPPST00200	200 x 50 mm	350 kg	20 mm	58 mm	232 mm	140 x 110 mm	105 x 80 mm	11 x 13 mm	-	46,00 €

RUOTA CON SUPPORTO GIREVOLE A PIASTRA CON FRENO

CODICE	A x B	PORTATA	C	M	H	D x d	Ex e	F	P x R	PREZZO CAD.
DNPPSTFR080	80 x 30 mm	100 kg	12 mm	39 mm	110 mm	100 x 80 mm	80 x 60 mm	9 x 13 mm	-	10,94 €
DNPPSTFR100	100 x 30 mm	120 kg	12 mm	39 mm	128 mm	100 x 80 mm	80 x 60 mm	9 x 13 mm	-	14,56 €
DNPPSTFR125	125 x 35 mm	170 kg	14 mm	49 mm	152 mm	100 x 80 mm	80 x 60 mm	9 x 13 mm	-	15,64 €
DNPPSTFR160	160 x 40 mm	300 kg	20 mm	58 mm	193 mm	140 x 110 mm	105 x 80 mm	11 x 13 mm	-	34,09 €
DNPPSTFR200	200 x 50 mm	350 kg	20 mm	58 mm	232 mm	140 x 110 mm	105 x 80 mm	11 x 13 mm	-	49,64 €

RUOTA CON SUPPORTO FISSO

CODICE	A x B	PORTATA	C	M	H	D x d	Ex e	F	P x R	PREZZO CAD.
DNPFIX00080	80 x 30 mm	100 kg	12 mm	39 mm	110 mm	100 x 84 mm	80 x 60 mm	9 x 16 mm	-	7,91 €
DNPFIX00100	100 x 30 mm	120 kg	12 mm	39 mm	128 mm	100 x 84 mm	80 x 60 mm	9 x 16 mm	-	9,99 €
DNPFIX00125	125 x 35 mm	140 kg	14 mm	49 mm	152 mm	100 x 84 mm	80 x 60 mm	9 x 16 mm	-	13,34 €
DNPFIX00160	160 x 40 mm	220 kg	20 mm	58 mm	193 mm	146 x 107 mm	105 x 80 mm	11 x 13 mm	-	27,7 €
DNPFIX00200	200 x 50 mm	260 kg	20 mm	58 mm	232 mm	146 x 107 mm	105 x 80 mm	11 x 13 mm	-	43,41 €

RUOTA CON SUPPORTO GIREVOLE A PERNO FILETTATO

CODICE	A x B	PORTATA	C	M	H	D x d	Ex e	F	P x R	PREZZO CAD.
DNPFIL00080	80 x 30 mm	100 kg	12 mm	39 mm	108 mm	-	-	-	12 x 35 mm	8,74 €
DNPFIL00100	100 x 30 mm	120 kg	12 mm	39 mm	127 mm	-	-	-	12 x 35 mm	10,80 €
DNPFIL00125	125 x 35 mm	170 kg	12 mm	49 mm	150 mm	-	-	-	12 x 35 mm	14,13 €

RUOTA CON SUPPORTO GIREVOLE A PERNO FILETTATO CON FRENO

CODICE	A x B	PORTATA	C	M	H	D x d	Ex e	F	P x R	PREZZO CAD.
DNPFILFR080	80 x 30 mm	100 kg	12 mm	39 mm	108 mm	-	-	-	12 x 35 mm	10,65 €
DNPFILFR100	100 x 30 mm	120 kg	12 mm	39 mm	127 mm	-	-	-	12 x 35 mm	12,69 €
DNPFILFR125	125 x 35 mm	170 kg	12 mm	49 mm	150 mm	-	-	-	12 x 35 mm	16,59 €

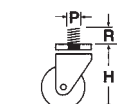
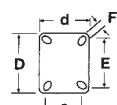
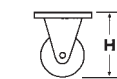
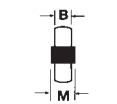

**RUOTE SERIE "BPU"
E SERIE "BPM" A MEDIA PORTATA**

- Ruote con dischi in lega di alluminio pressofuso con rivestimento in poliuretano
- **Mozzo con cuscinetti a sfere e supporti girevoli e fissi zincati**

**Massima
scorrevolezza**



CODICE	A x B Ø ruota x larghezza fascia	MODELLO	PORTATA 	C Ruota sciolta Ø foro	M Ruota sciolta larghezza mozzo	H Altezza supporto da terra	D x d Piastra supporti fissi e girevoli	E x e Interasse fori piastra	F Ø fori piastra	PREZZO CAD.
--------	---	---------	--	---------------------------------	--	--------------------------------------	--	---------------------------------------	------------------------	-------------

RUOTA SCIOLTA										
CODICE	A x B	MODELLO	PORTATA	C	M	H	D x d	E x e	F	PREZZO CAD.
DBM.R0000080	80 x 32 mm	BPM	120 kg	10 mm	36 mm	-	-	-	-	14,84 €
DBM.R0000100	100 x 32 mm	BPM	125 kg	10 mm	36 mm	-	-	-	-	20,66 €
DBM.R0000125	125 x 32 mm	BPM	200 kg	10 mm	36 mm	-	-	-	-	23,90 €
DBP.R0000125	125 x 50 mm	BPU	250 kg	20 mm	58 mm	-	-	-	-	33,88 €
DBM.R0000150	150 x 50 mm	BPM	250 kg	20 mm	56 mm	-	-	-	-	40,09 €
DBP.R0000160	160 x 50 mm	BPU	380 kg	20 mm	58 mm	-	-	-	-	45,24 €
DBP.R0000200	200 x 50 mm	BPU	500 kg	20 mm	58 mm	-	-	-	-	61,23 €
DBM.R0000250	250 x 50 mm	BPM	400 kg	25 mm	60 mm	-	-	-	-	120,71 €

RUOTA CON SUPPORTO GIREVOLE A PIASTRA										
CODICE	A x B	MODELLO	PORTATA	C	M	H	D x d	E x e	F	PREZZO CAD.
DBM.PST00080	80 x 32 mm	BPM	100 kg	-	-	105 mm	105 x 80 mm	80 x 60 mm	9 x 11 mm	20,74 €
DBM.PST00100	100 x 32 mm	BPM	120 kg	-	-	128 mm	105 x 80 mm	80 x 60 mm	9 x 11 mm	26,81 €
DBM.PST00125	125 x 32 mm	BPM	150 kg	-	-	155 mm	105 x 80 mm	80 x 60 mm	9 x 11 mm	30,41 €
DBP.PST00125	125 x 50 mm	BPU	250 kg	20 mm	58 mm	161 mm	140 x 110 mm	105 x 80 mm	11 x 13 mm	41,86 €
DBM.PST00150	150 x 50 mm	BPM	200 kg	-	-	190 mm	135 x 110 mm	105 x 80 mm	11 x 11 mm	47,81 €
DBP.PST00160	160 x 50 mm	BPU	320 kg	20 mm	58 mm	197 mm	140 x 110 mm	105 x 80 mm	11 x 13 mm	51,53 €
DBP.PST00200	200 x 50 mm	BPU	350 kg	20 mm	58 mm	232 mm	140 x 110 mm	105 x 80 mm	11 x 13 mm	66,51 €
DBM.PST00250	250 x 50 mm	BPM	300 kg	-	-	290 mm	135 x 110 mm	105 x 80 mm	11 x 13 mm	138,85 €

RUOTA CON SUPPORTO GIREVOLE A PIASTRA CON FRENO										
CODICE	A x B	MODELLO	PORTATA	C	M	H	D x d	E x e	F	PREZZO CAD.
DBM.PSTFR080	80 x 32 mm	BPM	100 kg	-	-	105 mm	105 x 80 mm	80 x 60 mm	9 x 11 mm	24,31 €
DBM.PSTFR100	100 x 32 mm	BPM	120 kg	-	-	128 mm	105 x 80 mm	80 x 60 mm	9 x 11 mm	30,80 €
DBM.PSTFR125	125 x 32 mm	BPM	150 kg	-	-	155 mm	105 x 80 mm	80 x 60 mm	9 x 11 mm	35,75 €
DBP.PSTFR125	125 x 50 mm	BPU	250 kg	20 mm	58 mm	161 mm	140 x 110 mm	105 x 80 mm	11 x 13 mm	48,68 €
DBM.PSTFR150	150 x 50 mm	BPM	200 kg	-	-	190 mm	135 x 110 mm	105 x 80 mm	11 x 11 mm	53,44 €
DBP.PSTFR160	160 x 50 mm	BPU	320 kg	20 mm	58 mm	197 mm	140 x 110 mm	105 x 80 mm	11 x 13 mm	68,24 €
DBP.PSTFR200	200 x 50 mm	BPU	350 kg	20 mm	58 mm	232 mm	140 x 110 mm	105 x 80 mm	11 x 13 mm	73,25 €
DBM.PSTFR250	250 x 50 mm	BPM	300 kg	-	-	290 mm	135 x 110 mm	105 x 80 mm	11 x 13 mm	147,75 €

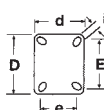
RUOTA CON SUPPORTO FISSO										
CODICE	A x B	MODELLO	PORTATA	C	M	H	D x d	E x e	F	PREZZO CAD.
DBM.FIX00080	80 x 32 mm	BPM	100 kg	-	-	105 mm	105 x 80 mm	80 x 60 mm	9 x 11 mm	19,16 €
DBM.FIX00100	100 x 32 mm	BPM	120 kg	-	-	128 mm	105 x 80 mm	80 x 60 mm	9 x 11 mm	25,40 €
DBM.FIX00125	125 x 32 mm	BPM	150 kg	-	-	155 mm	105 x 80 mm	80 x 60 mm	9 x 11 mm	29,15 €
DBP.FIX00125	125 x 50 mm	BPU	250 kg	20 mm	58 mm	161 mm	146 x 107 mm	105 x 80 mm	11 x 13 mm	38,84 €
DBM.FIX00150	150 x 50 mm	BPM	200 kg	-	-	190 mm	135 x 110 mm	105 x 80 mm	11 x 13 mm	47,19 €
DBP.FIX00160	160 x 50 mm	BPU	320 kg	20 mm	58 mm	197 mm	146 x 107 mm	105 x 80 mm	11 x 13 mm	48,71 €
DBP.FIX00200	200 x 50 mm	BPU	350 kg	20 mm	58 mm	232 mm	146 x 107 mm	105 x 80 mm	11 x 13 mm	63,74 €
DBM.FIX00250	250 x 50 mm	BPM	300 kg	-	-	290 mm	135 x 110 mm	105 x 80 mm	11 x 13 mm	134,94 €



Massima scorrevolezza **RUOTE
SERIE "PPI"**

- Ruote con nucleo in polipropilene con rivestimento in poliuretano, supporti girevoli e fissi zincati
- Ruote Ø 50 mm e 75 mm **con foro passante**
- Ruote Ø 100 mm e 125 mm **con cuscinetti a rulli**

CODICE	A x B Ø ruota x larghezza fascia	PORTATA 	H Altezza supporto da terra	D x d Dimensione piastra	Ex e Interasse fori	F Ø e altezza perno filettato	P x R Ø e altezza perno filettato	PREZZO CAD.
--------	---	--	--------------------------------------	--------------------------------	---------------------------	--	--	-------------

RUOTA CON SUPPORTO GIREVOLE A PIASTRA

CODICE	A x B	PORTATA	H	D x d	Ex e	F	P x R	PREZZO CAD.
DPP.PST00050	50 x 20 mm	45 kg	69,5 mm	60 x 60 mm	43 x 43 mm	13 x 6,3 mm	-	2,70 €
DPP.PST00075	75 x 23,5 mm	80 kg	100 mm	60 x 60 mm	43 x 43 mm	13 x 6,3 mm	-	5,23 €
DPP.PST00100	100 x 30 mm	120 kg	134 mm	76 x 76 mm	55 x 55 mm	15 x 8,5 mm	-	9,03 €
DPP.PST00125	125 x 30 mm	150 kg	157 mm	76 x 76 mm	55 x 55 mm	15 x 8,5 mm	-	11,10 €

RUOTA CON SUPPORTO GIREVOLE A PIASTRA CON FRENO

CODICE	A x B	PORTATA	H	D x d	Ex e	F	P x R	PREZZO CAD.
DPP.PSTFR050	50 x 20 mm	45 kg	69,5 mm	60 x 60 mm	43 x 43 mm	13 x 6,3 mm	-	3,30 €
DPP.PSTFR075	75 x 23,5 mm	80 kg	100 mm	60 x 60 mm	43 x 43 mm	13 x 6,3 mm	-	5,90 €
DPP.PSTFR100	100 x 30 mm	120 kg	134 mm	76 x 76 mm	55 x 55 mm	15,5 x 8,5 mm	-	10,13 €
DPP.PSTFR125	125 x 30 mm	150 kg	157 mm	76 x 76 mm	55 x 55 mm	15,5 x 8,5 mm	-	12,51 €

RUOTA CON SUPPORTO FISSO

CODICE	A x B	PORTATA	H	D x d	Ex e	F	P x R	PREZZO CAD.
DPP.FIX00050	50 x 20 mm	45 kg	69,5 mm	60 x 60 mm	43 x 43 mm	13 x 6,3 mm	-	2,33 €
DPP.FIX00075	75 x 23,5 mm	80 kg	100 mm	60 x 60 mm	43 x 43 mm	13 x 6,3 mm	-	4,10 €
DPP.FIX00100	100 x 30 mm	120 kg	134 mm	76 x 76 mm	55 x 55 mm	15,5 x 8,5 mm	-	7,69 €
DPP.FIX00125	125 x 30 mm	150 kg	157 mm	76 x 76 mm	55 x 55 mm	15,5 x 8,5 mm	-	10,31 €

RUOTA CON SUPPORTO GIREVOLE A PERNO FILETTATO

CODICE	A x B	PORTATA	H	D x d	Ex e	F	P x R	PREZZO CAD.
DPP.FILO0050	50 x 20 mm	45 kg	68 mm	-	-	-	10 x 30 mm	2,74 €
DPP.FILO0075	75 x 23,5 mm	80 kg	98 mm	-	-	-	12 x 25 mm	5,30 €
DPP.FILO0100	100 x 30 mm	120 kg	131,5 mm	-	-	-	12 x 25 mm	8,86 €
DPP.FILO0125	125 x 30 mm	150 kg	154,5 mm	-	-	-	12 x 25 mm	11,05 €

RUOTA CON SUPPORTO GIREVOLE A PERNO FILETTATO CON FRENO

CODICE	A x B	PORTATA	H	D x d	Ex e	F	P x R	PREZZO CAD.
DPP.FILFR050	50 x 20 mm	45 kg	68 mm	-	-	-	10 x 30 mm	3,43 €
DPP.FILFR075	75 x 23,5 mm	80 kg	98 mm	-	-	-	12 x 25 mm	5,99 €
DPP.FILFR100	100 x 30 mm	120 kg	131,5 mm	-	-	-	12 x 25 mm	9,98 €
DPP.FILFR125	125 x 30 mm	150 kg	154,5 mm	-	-	-	12 x 25 mm	12,45 €



CODICE	A x B Ø ruota x larghezza mozzo	PORTATA 	C Ø foro cuscinetto	B Larghezza mozzo	PREZZO CAD.
DRP.R0080060	80 x 60 mm	250 kg	20 mm	60 mm	16,68 €
DRP.R0080070	80 x 70 mm	320 kg	20 mm	70 mm	18,34 €
DRP.R0080080	80 x 80 mm	350 kg	20 mm	80 mm	22,09 €
DRP.R0080090	80 x 90 mm	380 kg	20 mm	90 mm	22,11 €
DRP.R0080100	80 x 100 mm	500 kg	20 mm	100 mm	23,70 €

RULLI SERIE "RPU"

- Rulli con nucleo in acciaio con **cuscinetti a sfere** e rivestimento in poliuretano
- Ricambi per transpallets e carrelli elevatori

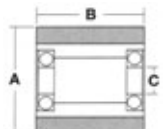

RUOTE SERIE "GG"

• Ruote in gomma grigia antitraccia, con supporti girevoli e fissi in acciaio zincato



CODICE	A x B ∅ ruota x larghezza fascia	PORTATA 	H Altezza supporto da terra	D x d Dimensione piastra	E x e Interasse fori	F ∅ fori	P x R ∅ e altezza perno filettato	PREZZO CAD.
--------	---	-------------	--------------------------------------	--------------------------------	----------------------------	-------------	--	-------------

RUOTA CON SUPPORTO GIREVOLE A PIASTRA



CODICE	A x B	PORTATA	H	D x d	E x e	F	P x R	PREZZO CAD.
DGG.PST00050	50 x 16 mm	20 kg	mm	50 x 50 mm	36 x 36 mm	12 x 6,2 mm	-	2,51 €
DGG.PST00075	75 x 21 mm	30 kg	mm	65 x 65 mm	49 x 49 mm	12 x 6,2 mm	-	4,88 €
DGG.PST00100	100 x 26 mm	45 kg	mm	75 x 75 mm	55 x 55 mm	15 x 8,5 mm	-	8,45 €
DGG.PST00120	120 x 27 mm	50 kg	mm	75 x 75 mm	55 x 55 mm	15 x 8,5 mm	-	9,81 €

RUOTA CON SUPPORTO GIREVOLE A PIASTRA CON FRENO



CODICE	A x B	PORTATA	H	D x d	E x e	F	P x R	PREZZO CAD.
DGG.PSTFR050	50 x 16 mm	40 kg	72 mm	50 x 50 mm	36 x 36 mm	12 x 6,2 mm	-	3,13 €
DGG.PSTFR075	75 x 21 mm	60 kg	104 mm	65 x 65 mm	49 x 49 mm	12 x 6,2 mm	-	5,85 €
DGG.PSTFR100	100 x 26 mm	80 kg	134 mm	75 x 75 mm	55 x 55 mm	15 x 8,5 mm	-	10,38 €
DGG.PSTFR120	120 x 27 mm	100 kg	158 mm	75 x 75 mm	55 x 55 mm	15 x 8,5 mm	-	12,20 €

RUOTA CON SUPPORTO FISSO



CODICE	A x B	PORTATA	H	D x d	E x e	F	P x R	PREZZO CAD.
DGG.FIX00050	50 x 16 mm	40 kg	72 mm	50 x 50 mm	36 x 36 mm	12 x 6,2 mm	-	1,61 €
DGG.FIX00075	75 x 21 mm	60 kg	104 mm	65 x 65 mm	49 x 49 mm	12 x 6,2 mm	-	3,81 €
DGG.FIX00100	100 x 26 mm	80 kg	134 mm	75 x 75 mm	55 x 55 mm	15 x 8,5 mm	-	6,54 €
DGG.FIX00120	120 x 27 mm	100 kg	158 mm	75 x 75 mm	55 x 55 mm	15 x 8,5 mm	-	8,60 €

RUOTA CON SUPPORTO GIREVOLE A PERNO FILETTATO



CODICE	A x B	PORTATA	H	D x d	E x e	F	P x R	PREZZO CAD.
DGG.FILO0050	50 x 16 mm	20 kg	70 mm	-	-	-	10 x 30 mm	2,51 €
DGG.FILO0075	75 x 21 mm	30 kg	101 mm	-	-	-	10 x 30 mm	4,86 €
DGG.FILO0100	100 x 26 mm	45 kg	132 mm	-	-	-	12 x 30 mm	8,34 €
DGG.FILO0120	120 x 27 mm	50 kg	155 mm	-	-	-	12 x 30 mm	9,98 €

RUOTA CON SUPPORTO GIREVOLE A PERNO FILETTATO CON FRENO



CODICE	A x B	PORTATA	H	D x d	E x e	F	P x R	PREZZO CAD.
DGG.FILFR050	50 x 16 mm	40 kg	70 mm	-	-	-	10 x 30 mm	3,14 €
DGG.FILFR075	75 x 21 mm	60 kg	101 mm	-	-	-	10 x 30 mm	5,84 €
DGG.FILFR100	100 x 26 mm	80 kg	132 mm	-	-	-	12 x 30 mm	10,39 €
DGG.FILFR120	120 x 27 mm	100 kg	155 mm	-	-	-	12 x 30 mm	11,99 €

RUOTE SERIE "GGD"

• Ruote doppie in gomma grigia antitraccia, con supporti girevoli in acciaio zincato



CODICE	A x B ∅ ruota x larghezza fascia	PORTATA 	H Altezza supporto da terra	D x d Dimensione piastra	E x e Interasse fori	F ∅ fori	P x R ∅ e altezza perno filettato	PREZZO CAD.
--------	---	-------------	--------------------------------------	--------------------------------	----------------------------	-------------	--	-------------

SUPPORTO GIREVOLE A PIASTRA CON RUOTE DOPPIE



CODICE	A x B	PORTATA	H	D x d	E x e	F	P x R	PREZZO CAD.
DGD.PST00075	75 x 22 mm	80 kg	103 mm	77 x 67 mm	55 x 48 mm	16 x 9,5 mm	-	10,25 €

SUPPORTO GIREVOLE A PERNO FILETTATO CON FRENO CON RUOTE DOPPIE



CODICE	A x B	PORTATA	H	D x d	E x e	F	P x R	PREZZO CAD.
DGD.FILFR075	75 x 22 mm	80 kg	102 mm	-	-	-	12 x 25 mm	11,08 €

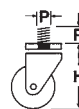
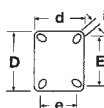
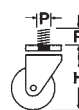
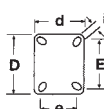
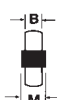



RUOTE SERIE "PL"

- Ruote in plastica colore bianco
- Supporti girevoli e fissi in acciaio zincato

CODICE	A x B ∅ ruota x larghezza fascia	PORTATA 	H Altezza supporto da terra	D x d Dimensione piastra	Ex e Interasse fori	F ∅ fori	P x R ∅ e altezza perno filettato	PREZZO CAD.
--------	---	--	--------------------------------------	--------------------------------	---------------------------	-------------	--	-------------

RUOTA CON SUPPORTO GIREVOLE A PIASTRA

CODICE	A x B	PORTATA	H	D x d	Ex e	F	P x R	PREZZO CAD.
DPL.PST00025	25 x 14 mm	10 kg	34 mm	38 x 33 mm	29 x 23 mm	4,0 mm	-	0,80 €
DPL.PST00030	30 x 14 mm	15 kg	37 mm	38 x 33 mm	29 x 23 mm	4,0 mm	-	0,90 €
DPL.PST00038	38 x 17 mm	25 kg	54 mm	45 x 40 mm	35 x 28,5 mm	5,0 mm	-	1,16 €
DPL.PST00050	50 x 22 mm	40 kg	65 mm	58 x 47 mm	46 x 35 mm	6,0 mm	-	1,84 €
DPL.PST00065	65 x 23 mm	50 kg	84 mm	65 x 54 mm	51 x 38 mm	7,0 mm	-	2,84 €

RUOTA CON SUPPORTO FISSO

CODICE	A x B	PORTATA	H	D x d	Ex e	F	P x R	PREZZO CAD.
DPL.FIX00025	25 x 14 mm	10 kg	34 mm	37 x 18 mm	29 x 23 mm	4,0 mm	-	0,66 €
DPL.FIX00030	30 x 14 mm	15 kg	37 mm	37 x 21 mm	29 x 23 mm	4,0 mm	-	0,80 €
DPL.FIX00050	50 x 22 mm	40 kg	65 mm	58 x 48 mm	46 x 35 mm	6,0 mm	-	1,23 €
DPL.FIX00065	65 x 23 mm	50 kg	84 mm	65 x 54 mm	51 x 38 mm	7,0 mm	-	2,01 €

RUOTA CON SUPPORTO GIREVOLE A PERNO FILETTATO

CODICE	A x B	PORTATA	H	D x d	Ex e	F	P x R	PREZZO CAD.
DPL.FILO0038	38 x 17 mm	20 kg	79 mm	-	-	-	10 x 25 mm	1,55 €
DPL.FILO0050	50 x 22 mm	30 kg	90 mm	-	-	-	10 x 25 mm	2,26 €
DPL.FILO0065	65 x 23 mm	35 kg	119 mm	-	-	-	10 x 35 mm	2,85 €



RUOTE SERIE "PLD"

- Ruote doppie in plastica colore nero con supporti girevoli in acciaio zincato

CODICE	A x B ∅ ruota x larghezza fascia	PORTATA 	H Altezza supporto da terra	D x d Dimensione piastra	Ex e Interasse fori	F ∅ fori	P x R ∅ e altezza perno filettato	PREZZO CAD.
--------	---	--	--------------------------------------	--------------------------------	---------------------------	-------------	--	-------------

SUPPORTO GIREVOLE A PIASTRA CON RUOTE DOPPIE

CODICE	A x B	PORTATA	H	D x d	Ex e	F	P x R	PREZZO CAD.
DLD.PST00050	50 x 17 mm	70 kg	71 mm	60 x 60 mm	43 x 43 mm	13 x 6,3 mm	-	3,44 €

SUPPORTO GIREVOLE A PIASTRA CON FRENO CON RUOTE DOPPIE

CODICE	A x B	PORTATA	H	D x d	Ex e	F	P x R	PREZZO CAD.
DLD.PSTFR050	50 x 17 mm	70 kg	71 mm	60 x 60 mm	43 x 43 mm	13 x 6,3 mm	-	4,51 €

SUPPORTO GIREVOLE A PERNO FILETTATO CON RUOTE DOPPIE

CODICE	A x B	PORTATA	H	D x d	Ex e	F	P x R	PREZZO CAD.
DLD.FILO0050	50 x 17 mm	70 kg	71 mm	-	-	-	12 x 25 mm	3,16 €

SUPPORTO GIREVOLE A PERNO FILETTATO CON FRENO CON RUOTE DOPPIE

CODICE	A x B	PORTATA	H	D x d	Ex e	F	P x R	PREZZO CAD.
DLD.FILFR050	50 x 17 mm	70 kg	71 mm	-	-	-	12 x 25 mm	4,30 €



RUOTE SERIE "TPR"

- Ruote sferiche in plastica
- Rivestimento grigio antitraccia con supporti girevoli in acciaio zincato

CODICE	A x B ∅ ruota x larghezza fascia	PORTATA 	H Altezza supporto da terra	D x d Dimensione piastra	Ex e Interasse fori	F ∅ fori	P x R ∅ e altezza perno filettato	PREZZO CAD.
--------	---	--	--------------------------------------	--------------------------------	---------------------------	-------------	--	-------------

RUOTA CON SUPPORTO GIREVOLE A PIASTRA

CODICE	A x B	PORTATA	H	D x d	Ex e	F	P x R	PREZZO CAD.
DTP.PST00040	40 mm	40 kg	52 mm	38 x 38 mm	27 x 27 mm	5,2 mm	-	1,95 €
DTP.PST00050	50 mm	60 kg	60 mm	38 x 38 mm	27 x 27 mm	5,2 mm	-	2,73 €

RUOTA CON SUPPORTO GIREVOLE A PERNO FILETTATO

CODICE	A x B	PORTATA	H	D x d	Ex e	F	P x R	PREZZO CAD.
DTP.FILO0040	40 mm	40 kg	52 mm	-	-	-	10 x 15 mm	1,96 €
DTP.FILO0050	50 mm	60 kg	60 mm	-	-	-	10 x 15 mm	2,75 €

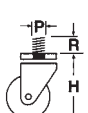
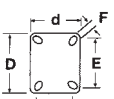
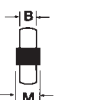
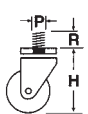
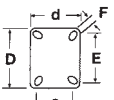
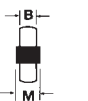
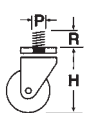
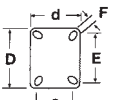
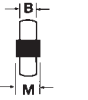

RUOTE SERIE "NL"

- Ruote in nylon
- Mozzo con foro passante e supporti girevoli e fissi zincati
- Ottima resistenza alle sostanze corrosive, all'abrasione e agli urti



Massima scorrevolezza

CODICE	A x B ∅ ruota x larghezza fascia	PORTATA 	C Ruota sciolta ∅ foro	M Ruota sciolta larghezza mozzo	H Altezza supporto da terra	D x d Piastra supporti fissi e girevoli	E x e Interasse fori piastra	F ∅ fori piastra	PREZZO CAD.
--------	---	--	---------------------------------	--	--------------------------------------	--	---------------------------------------	------------------------	-------------

RUOTA SCIOLTA									
CODICE	A x B	PORTATA	C	M	H	D x d	E x e	F	PREZZO CAD.
DNL.R000080	80 x 30 mm	150 kg	12 mm	38 mm	-	-	-	-	3,03 €
DNL.R000100	100 x 32 mm	200 kg	11,5 mm	38 mm	-	-	-	-	5,15 €
DNL.R000125	125 x 38 mm	270 kg	15 mm	47 mm	-	-	-	-	7,80 €
DNL.R000150	152 x 40 mm	350 kg	20 mm	58 mm	-	-	-	-	13,05 €
DNL.R000200	200 x 48 mm	400 kg	20 mm	58 mm	-	-	-	-	23,26 €

RUOTA CON SUPPORTO GIREVOLE A PIASTRA									
CODICE	A x B	PORTATA	C	M	H	D x d	E x e	F	PREZZO CAD.
DNL.PST00080	80 x 30 mm	150 kg	12 mm	38 mm	110 mm	100 x 80 mm	80 x 60 mm	9 x 13 mm	7,84 €
DNL.PST00100	100 x 32 mm	200 kg	12 mm	38 mm	128 mm	100 x 80 mm	80 x 60 mm	9 x 13 mm	10,66 €
DNL.PST00125	125 x 38 mm	270 kg	15 mm	47 mm	152 mm	100 x 80 mm	80 x 60 mm	9 x 13 mm	13,80 €
DNL.PST00150	152 x 40 mm	350 kg	20 mm	58 mm	189 mm	146 x 110 mm	105 x 80 mm	11 x 13 mm	26,81 €
DNL.PST00200	200 x 48 mm	400 kg	20 mm	58 mm	232 mm	146 x 110 mm	105 x 80 mm	11 x 13 mm	35,24 €

RUOTA CON SUPPORTO FISSO									
CODICE	A x B	PORTATA	C	M	H	D x d	E x e	F	PREZZO CAD.
DNL.FIX00080	80 x 30 mm	150 kg	12 mm	38 mm	110 mm	100 x 84 mm	80 x 60 mm	9 x 16 mm	5,98 €
DNL.FIX00100	100 x 32 mm	200 kg	12 mm	38 mm	128 mm	100 x 84 mm	80 x 60 mm	9 x 16 mm	9,56 €
DNL.FIX00125	125 x 38 mm	270 kg	15 mm	47 mm	152 mm	100 x 84 mm	80 x 60 mm	9 x 16 mm	12,60 €
DNL.FIX00150	152 x 40 mm	350 kg	20 mm	58 mm	189 mm	146 x 107 mm	105 x 80 mm	11 x 13 mm	23,89 €
DNL.FIX00200	200 x 48 mm	400 kg	20 mm	58 mm	232 mm	146 x 107 mm	105 x 80 mm	11 x 13 mm	32,96 €

RUOTE SERIE "PA"

- Ruote in nylon colore nero
- Supporti girevoli a piastra e vite



CODICE	A x B ∅ ruota x larghezza fascia	PORTATA 	H Altezza supporto da terra	D x d Dimensione piastra	E x e Interasse fori	F ∅ fori	P x R ∅ e altezza perno filettato	PREZZO CAD.
--------	---	--	--------------------------------------	--------------------------------	----------------------------	-------------	--	-------------

RUOTA CON SUPPORTO GIREVOLE A PIASTRA								
CODICE	A x B	PORTATA	H	D x d	E x e	F	P x R	PREZZO CAD.
DPA.PST00040	40 x 38 mm	20 kg	51 mm	38 x 38 mm	25 x 25 mm	5 mm	-	0,64 €
DPA.PST00050	50 x 45 mm	25 kg	61 mm	38 x 38 mm	25 x 25 mm	5 mm	-	0,80 €

RUOTA CON SUPPORTO GIREVOLE A PIASTRA CON FRENO								
CODICE	A x B	PORTATA	H	D x d	E x e	F	P x R	PREZZO CAD.
DPA.PSTF0040	40 x 38 mm	20 kg	51 mm	38 x 38 mm	25 x 25 mm	5 mm	-	0,71 €
DPA.PSTF0050	50 x 45 mm	25 kg	61 mm	38 x 38 mm	25 x 25 mm	5 mm	-	0,88 €

RUOTA CON SUPPORTO GIREVOLE A PERNO FILETTATO 8 x 15								
CODICE	A x B	PORTATA	H	D x d	E x e	F	P x R	PREZZO CAD.
DPA.FILO0048	40 x 38 mm	25 kg	66 mm	-	-	-	8 x 15 mm	0,64 €
DPA.FILO0058	50 x 45 mm	25 kg	76 mm	-	-	-	8 x 15 mm	0,80 €

RUOTA CON SUPPORTO GIREVOLE A PERNO FILETTATO 8 x 15 CON FRENO								
CODICE	A x B	PORTATA	H	D x d	E x e	F	P x R	PREZZO CAD.
DPA.FILF0048	40 x 38 mm	25 kg	66 mm	-	-	-	8 x 15 mm	0,71 €
DPA.FILF0058	50 x 45 mm	25 kg	76 mm	-	-	-	8 x 15 mm	0,86 €

RUOTA CON SUPPORTO GIREVOLE CON PERNO FILETTATO 10 x 15								
CODICE	A x B	PORTATA	H	D x d	E x e	F	P x R	PREZZO CAD.
DPA.FILO0040	40 x 38 mm	25 kg	66 mm	-	-	-	10 x 15 mm	0,63 €
DPA.FILO0050	50 x 45 mm	25 kg	76 mm	-	-	-	10 x 15 mm	0,80 €

RUOTA CON SUPPORTO GIREVOLE A PERNO FILETTATO 10 x 15 CON FRENO								
CODICE	A x B	PORTATA	H	D x d	E x e	F	P x R	PREZZO CAD.
DPA.FILF0040	40 x 38 mm	25 kg	66 mm	-	-	-	10 x 15 mm	0,71 €
DPA.FILF0050	50 x 45 mm	25 kg	76 mm	-	-	-	10 x 15 mm	0,86 €

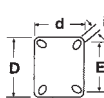
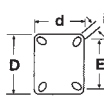

RUOTE SERIE "PN" PNEUMATICHE

- Ruote pneumatiche con nucleo in plastica o con dischi in acciaio e battistrada scolpito



Serie PN: Ø 200 mm
nucleo in plastica

Serie PN: Ø 260 mm
nucleo in plastica

Serie PN: Ø 260 mm
nucleo in lamiera

RUOTE SERIE "SP" IMPERFORABILI

- Ruote con schiuma di poliuretano all'interno
- Battistrada scolpito, imperforabili, morbide e scorrevoli

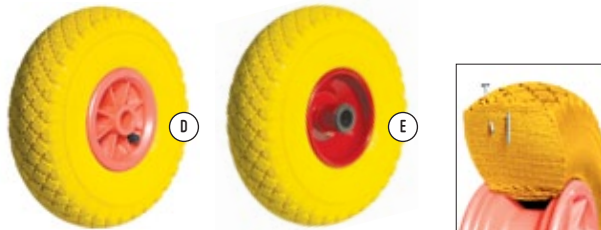

Serie SP: Ø 260 mm
nucleo in plastica

Serie SP: Ø 260 mm
nucleo in lamiera

CODICE	A x B Ø ruota x larghezza fascia	PORTATA 	C Ruota sciolta Ø foro	M Ruota sciolta larghezza mozzo	NUCLEO	PREZZO CAD.
--------	--	-------------	------------------------------	---------------------------------------	--------	-------------

RUOTE SERIE "PN" - A - B - C - Pneumatiche

CODICE	A x B	PORTATA	C	M	NUCLEO	PREZZO CAD.
A) 800.0000R000	200 x 50 mm	120 kg	20 mm su rullini	60 mm	in plastica	12,40 €
B) 800.0000RP01	260 x 85 mm	120 kg	20 mm passante	75 mm	in plastica	12,10 €
B) 800.0000R003	260 x 85 mm	120 kg	20 mm su rullini	75 mm	in plastica	13,20 €
C) 800.0000R002	260 x 85 mm	150 kg	20 mm su rullini	75 mm	in lamiera	15,60 €

RUOTE SERIE "SP" IMPERFORABILI

CODICE	A x B	PORTATA	C	M	NUCLEO	PREZZO CAD.
D) 800.0000R004	260 x 85 mm	120 kg	20 mm su rullini	75 mm	in plastica	29,00 €
E) 800.0000R005	260 x 85 mm	150 kg	20 mm su rullini	75 mm	in lamiera	31,20 €

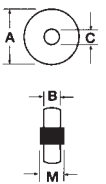

RUOTE PER CARRIOLE

- Vasta gamma di ruote per carriole
- Disponibili nelle versioni:
 - Standard pneumatica, Standard antifuoratura
 - Per impresa: con perno lunghezza 170/210 mm e filetto 12 MA con battistrada scolpito e battistrada rigato



Battistrada scolpito

Battistrada rigato



Serie Standard
Pneumatica
Ø 400 mm

Serie Standard
Antifuoratura
Ø 400 mm

Ruota per carriola
battistrada scolpito
Ø 360 mm

Ruota per carriola
battistrada rigato
Ø 360 - 400 mm

CODICE	A x B Ø ruota x larghezza fascia	PORTATA 	C Ruota sciolta Ø foro	M Ruota sciolta larghezza mozzo	ALBERO	NUCLEO	PREZZO CAD.
--------	--	-------------	------------------------------	---------------------------------------	--------	--------	-------------

RUOTE PER CARRIOLA STANDARD PNEUMATICA - A

CODICE	A x B	PORTATA	C	M	ALBERO	NUCLEO	PREZZO CAD.
A) 800.0000PN09	400 x 100 mm	150 kg	20 mm su rullini	75 mm	-	in plastica	28,60 €

RUOTA PER CARRIOLA STANDARD ANTIFUORATURA - B

CODICE	A x B	PORTATA	C	M	ALBERO	NUCLEO	PREZZO CAD.
B) 800.0000SP06	400 x 85 mm	140 kg	20 mm su rullini	75 mm	-	in plastica	64,70 €

RUOTE PER CARRIOLA CON BATTISTRADA SCOLPITO PER IMPRESA - C

CODICE	A x B	PORTATA	C	M	ALBERO	NUCLEO	PREZZO CAD.
C) 600.00000084	360 x 85 mm Pneumatica	170 kg	12 mm	115 mm	170 mm	in lamiera	29,80 €
C) 600.00000085	360 x 85 mm Pneumatica	170 kg	12 mm	155 mm	210 mm	in lamiera	29,80 €

RUOTE PER CARRIOLA CON BATTISTRADA RIGATO PER IMPRESA - D

CODICE	A x B	PORTATA	C	M	ALBERO	NUCLEO	PREZZO CAD.
D) 600.00000080	360 x 85 mm Pneumatica	150 kg	12 mm	150 mm	210 mm	in lamiera	29,00 €
D) 600.00000083	360 x 85 mm Semipneumatica	140 kg	12 mm	150 mm	210 mm	in lamiera	43,00 €
D) 600.00000086	360 x 85 mm Antifuoratura	140 kg	12 mm	150 mm	210 mm	in lamiera	59,50 €
D) 600.00000088	400 x 100 mm Antifuoratura	140 kg	12 mm	150 mm	210 mm	in lamiera	71,00 €

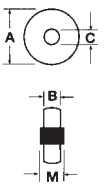

SET RICAMBIO CAMERA D'ARIA E COPERTURA

CODICE	DESCRIZIONE	PREZZO CAD.
800.R00CP200	Copertura per ruota pneumatica - Ø 200 mm	5,50 €
800.R00CA200	Camera d'aria ruota pneumatica - Ø 200 mm	3,20 €
800.R00CP260	Copertura per ruota pneumatica - Ø 260 mm	6,10 €
800.R00CA260	Camera d'aria ruota pneumatica - Ø 260 mm	3,50 €
800.R00CP360	Copertura ruota per carriola - Ø 360 mm - Battistrada rigato	6,70 €
800.R00CP361	Copertura ruota per carriola - Ø 360 mm - Battistrada scolpito	13,20 €
800.R00CA360	Camera d'aria per ruota carriola - Ø 360 mm	4,60 €
800.R00CP400	Copertura ruota pneumatica - Ø 400 mm	9,40 €
800.R00CA400	Camera d'aria per ruota pneumatica - Ø 400 mm	5,60 €



Carrelli, ruote pneumatiche e antifuoratura da pag. 112

**PESATURA
ATTREZZATURE
PER OFFICINA
ELETTRICITA'**





Indicatore di peso DFWPXP
con stampante solidale
per modello WFLK



Indicatore di peso DFWL
per modelli FL e FLP



Nuovo modello
con indicatore di peso
e colonna di sostegno
solidali

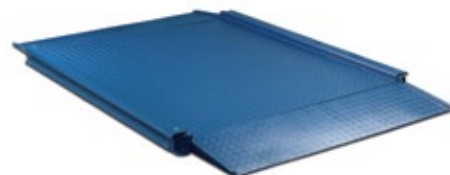

WEFL - WEFLK



CE

PIATTAFORME DI PESATURA FLP E WEFL

- Piattaforme elettroniche monoblocco adatte per pesare in applicazioni industriali e commerciali di ogni tipo e collegabili a qualsiasi indicatore di peso per celle di carico
- **Indicatore di peso DFWL e DFWPXP (con stampante) inclusi nel prezzo (vedi tabella)**
- Funzionamento con 4 celle di carico omologate OIML R60 con protezione da polvere e umidità, secondo norme IP 65 (resistenza ingresso 350 ohm)
- Struttura monoblocco in tubolari di acciaio verniciati a forno, piedini di appoggio regolabili e bolla di livello
- Piano di carico fisso in lamiera d'acciaio lobato
- **FLP:** Con rampa di salita
- **WEFL:** senza rampa di salita, disponibile anche nella versione WEFLBK con display e stampante solidale

- **Optional: a richiesta omologazione CE-M anche in doppia scala da richiedere in fase di ordine**

PIATTAFORME DI PESATURA SERIE WE

- Piattaforme elettroniche di pesatura, da banco o da pavimento, monocella, di piccola e media portata. Robuste, adatte per realizzare bilance e sistemi automatici di controllo peso. Estremamente semplici da utilizzare e versatili, sono particolarmente indicate per l'industria e il commercio
- Versione standard con cella omologata
- Funzionamento con cella di carico "Single Point" in alluminio, omologata secondo norme OIML R60 C3 (3000 divisioni), grado di protezione IP65
- Struttura in tubolari di acciaio verniciati a forno di colore blu, piedini di appoggio regolabili e bolla di livello
- **Piano di carico in acciaio INOX**
- Staffa di fissaggio ad inclinazione regolabile e colonna di supporto indicatore compresa con le seguenti altezze: **500 mm (WEQ)** e **700 mm (WEX e WEE)**
- Cavo di collegamento schermato da **3 mt** con connettori per collegamento all'indicatore

- **Optional: a richiesta omologazione CE-M da richiedere in fase di ordine**

PIATTAFORME DI PESATURA FLP - WEFL - WEFLK

CODICE	MODELLO	DIMENSIONE PIATTO	PORTATA MASSIMA	DIVISIONE	INDICATORE DI PESO	RAMPA	PREZZO CAD.
D89.AFLPA200	FLPA 2000 con rampa	1.000 x 1.250 x h 52 mm	1.500 kg	1 kg	SI	SI	3.266,00 €* 3.815,00 €* 2.165,00 €* 2.303,00 €* 2.938,00 €* 3.073,00 €* 135,00 € 175,00 €
D89.AFLPB200	FLPB 2000 con rampa	1.250 x 1.500 x h 52 mm	2.000 kg	1 kg	SI	SI	
890.WEFLB150	WEFLB 1500	1.250 x 1.250 x h 120 mm	600/1.500 kg	0,2/0,5 kg	SI	No	
890.WEFLD3000	WEFLD 3000	1.250 x 1.500 x h 120 mm	1.500/3.000 kg	0,5/1 kg	SI	No	
890.WEFLBK15	WEFLBK 1500 con stampante	1.250 x 1.250 x h 120 mm	600/1.500 kg	0,2/0,5 kg	SI	No	
890.WEFLDK30	WEFLBK 3000 con stampante	1.250 x 1.500 x h 120 mm	1.500/3.000 kg	0,5/1 kg	SI	No	
-	Supplemento Omologazione CE - M singola scala						135,00 €
-	Supplemento omologazione CE - M doppia scala						175,00 €

* Prezzo compreso di indicatore di peso DFWL

PIATTAFORME DI PESATURA WE

CODICE	MODELLO	DIMENSIONE PIATTO	PORTATA MASSIMA	DIVISIONE	INDICATORE DI PESO	RAMPA	PREZZO CAD.
890.P00WEQ60	WEQ 60	400 x 400 x 140 (h)	60 kg	20 gr	SI	No	931,00 €* 931,00 €* 1.206,00 €* 1.206,00 €* 1.206,00 €* 1.753,00 €* 1.826,00 €* 135,00 €
890.P0WEQ150	WEQ 150	400 x 400 x 140 (h)	150 kg	50 gr	SI	No	
890.P0WEX060	WEX 60	600 x 600 x 150 (h)	60 kg	20 gr	SI	No	
890.P0WEX150	WEX 150	600 x 600 x 150 (h)	150 kg	50 gr	SI	No	
890.P0WEX300	WEX 300	600 x 600 x 150 (h)	300 kg	100 gr	SI	No	
890.P0WEE300	WEE 300	800 x 800 x 165 (h)	300 kg	100 gr	SI	No	
890.P0WEE600	WEE 600	800 x 800 x 165 (h)	600 kg	200 gr	SI	No	
-	Supplemento omologazione CE - M singola scala						135,00 €

* Prezzo compreso di indicatore di peso DFWL

ACCESSORI A RICHIESTA per modelli: FL - WEFL - WEFLK

CODICE	DESCRIZIONE	PREZZO CAD.
890.SCS00AFW	Colonna sostegno lamiera per indicatore DFWL	193,00 €

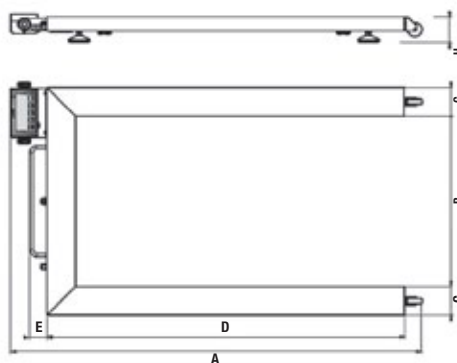

Dimensioni:
 A) 1.451 mm
 B) 600 mm
 C) 100 mm
 D) 1.263 mm
 E) 61 mm
 H) 85 mm

PESA PALLET A "U" EPWL 2000

- Modello: EPWL 2000
- Codice: 890.T000EPWN
- **PREZZO: 1.931,00 € cad.**

- **Dimensione piatto (mm): 1.200 x 800 x 85**
- **Portata massima (kg): 600 - 1.500 - 2.000**
- **Divisione kg: 0,2/0,5/1,0**

- Bilance pesapallet veloci, precise, facili da utilizzare e trasportare. Indicatore di peso integrato, completo di cavo di collegamento allungabile, facilmente posizionabile secondo le proprie esigenze di pesata
- **Le ruote e le maniglie** di trasporto in dotazione permettono di spostare e utilizzare la bilancia più vicino ad ogni luogo dove occorre pesare
- Cavo di connessione all'indicatore lungo 3 metri
- **Indicatore di peso** con staffa regolabile e tastiera impermeabile funzionale a 5 tasti, adatto per installazione su colonna, a parete, a banco o solidale alla struttura

- **Display LCD Serie DFWL** retroilluminato da 25 mm con 6 cifre, ad alto contrasto
- **Portata** > Divisione **kg 0,2** = fino a 600 kg • Divisione **kg 0,5** = fino a 1.500 kg Divisione **kg 1** = fino a 2.000 kg
- **Struttura portante** della bilancia pesapallet in acciaio al carbonio verniciato a forno, completa di piedini regolabili, bolla di livello, ruote e maniglia
- **Alimentazione da 5 a 12Vdc.** Indicatore di serie con cassetto estraibile per alloggiamento di 4 batterie tipo AA (non incluse), anche ricaricabili, e connettore standard per collegamento ad alimentatore esterno (se connesso esclude l'alimentazione a batteria)
- **Funzioni:** netto/lordo, conversione kg/lb, totalizzazione pesi
- **Porta** bidirezionale RS 232/C configurabile per connessione a stampante o etichettatrice

• **Accessori a richiesta: telecomando e colonna di sostegno**



Scontrino personalizzabile



DFWKRP

- Indicatore di peso in valigia di trasporto con stampante integrata
- 4 connettori per collegamento fino a 4 piattaforme
- Orologio e calendario
- Peso: 5 kg

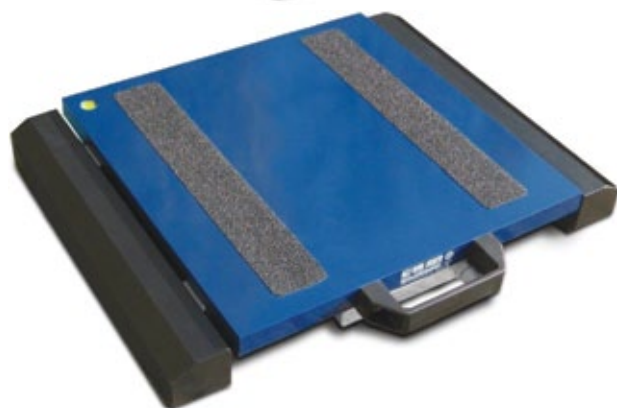

PIATTAFORME PORTATILI PER PESATURA DEI VEICOLI WWS

- Le piattaforme di pesatura WWS trovano impiego in tutte le applicazioni in cui occorre pesare con rapidità e semplicità veicoli o strutture aventi più punti di appoggio
- Peso ridotto (14,5 kg ognuna) possono essere spostate facilmente per creare, su una qualsiasi superficie piana, una stazione di pesatura
- Ogni piattaforma è dotata di prolunga di 10 mt per collegamento all'indicatore completa di connettore



Sistema componibile da 2 a 20 piattaforme

CODICE	MODELLO	DIMENSIONE PIATTO	PORTATA MASSIMA	DIVISIONE	INDICATORE DI PESO	PREZZO CAD.
D89.WWSB0600	WWSB 600	400 x 400 x 58 (h)	600 kg	0,2 kg	NO	1.569,00 €* 1.569,00 €* 1.255,00 €* 1.255,00 €* 1.255,00 €* 1.255,00 €*
D89.WWSB1500	WWSB 1500	400 x 400 x 58 (h)	1.500 kg	0,5 kg	NO	
D89.DFWKRP00	DFWKRP - Indicatore di peso					



BILANCE "COMPACT SCALES" SERIE MB

- **Tastiera** impermeabile a 3 tasti
- **Piatto** in acciaio Inox, dimensioni: Ø 120 mm
- **Alimentazione:** 2 batterie estraibili tipo AA da 1,5V (in dotazione)
- **Dimensione imballo (mm):** 220 x 170 x 52 - Peso: 440 g ca
- **Funzioni:** conversione unità di misura (g, oz); tara, zero, avviso batteria scarica

CODICE	MODELLO	DIMENSIONI PIATTO	PORTATA MASSIMA	DIVISIONE	PREZZO CAD.
890.B1000MB5	MB5	Ø 120 mm	5 kg	0,5 gr	284,00 €



BILANCIA POSTALE E PESA PACCHI APN 15

- Bilancia da banco con indicatore di peso solidale alla piattaforma
- Display LCD retroilluminato a 6 cifre da 22 mm
- Tastiera impermeabile a membrana a 6 tasti
- Piatto in acciaio Inox
- Struttura robusta, in ABS
- Maniglia per trasporto agevolato
- Batteria interna ricaricabile (autonomia 40h circa), carica batterie in dotazione
- **Disponibile anche in versione CE-M OMOLOGATA**

CODICE	MODELLO	DIMENSIONI PIATTO	PORTATA MASSIMA	DIVISIONE	PREZZO CAD.
890.C00APN15	APN 15	280 x 325 mm	6/15 kg	2/5 gr	523,00 €



PIATTAFORME PESA PACCHI SERIE KS

- Piatto in **acciaio Inox**
- **Display LCD** a 6 cifre
- **Funzioni:** accensione, autospegnimento, conversione kg/lb
- **Alimentazione:** 6 batterie AA (non incluse) oppure con alimentatore di rete a 230 Volt in dotazione
- **Dimensioni piatto (mm):** 330 x 320

CODICE	MODELLO	PORTATA MASSIMA	DIVISIONE	PREZZO CAD.
890.C000KS30	KS 30	30 kg	10 gr	350,00 €
890.C000KS60	KS 60	60 kg	20 gr	350,00 €
890.C00KS150	KS 150	150 kg	50 gr	350,00 €

NOVITÀ



BILANCIA ELETTRONICA APM

- Bilance da banco dotata di **grande display LCD** retroilluminato a 5 cifre da 50mm.
- Tastiera impermeabile a membrana a 7 tasti.
- Indicatore solidale, remotizzabile tramite cavo estensibile fino a circa 50 cm di distanza
- Piatto in **acciaio inox, dimensioni (mm): 280 x 330**
- Maniglia di trasporto integrata.
- Batteria interna ricaricabile (autonomia 300h circa) e alimentatore 230Vac.
- Temperatura di lavoro -10°C + 40°C.
- Peso bilancia: 6kg.
- **Funzioni:** Azzeramento - Tara semiautomatica - Tara automatica - Tara manuale (PT) - Totalizzazione - Pesatura animali - Conteggio pezzi - Controllo peso HI-OK-LO - Conversione kg/lb

CODICE	MODELLO	PORTATA MASSIMA	DIVISIONE	PREZZO CAD.
890.E0APM150	APM 150	60/150 kg	20/50 gr	726,00 €

BILANCE DA BANCO SERIE NWL



- **Display LCD** retro illuminato 28 mm
- **Piatto in acciaio Inox**
- **Tastiera impermeabile** funzionale a 8 tasti: cali., model, unit, set, zero, tare, (freccia in su), enter
- **Funzioni:** zero, tara autopesata, pesata %, controllo Hi-low (+/-)
- **Alimentazione:** con batteria interna ricaricabile (autonomia 300 ore) e con alimentatore di rete a 230 Volt in dotazione
- Disponibile anche in versione CE-M omologato

CODICE	MODELLO	DIMENSIONI PIATTO	PORTATA MASSIMA	DIVISIONE	PREZZO CAD.
890.D00NWL6K	NWL 6	235 x 335 mm	6 kg	2 gr	330,00 €
890.D00NWL15K	NWL 15	235 x 335 mm	15 kg	5 gr	330,00 €
890.D00NWL30K	NWL 30	235 x 335 mm	30 kg	10 gr	330,00 €



MODELLO KSD

Altamente professionale

- **Piatto in acciaio inox**, robusta (**struttura completamente in acciaio inox**) e versatile
- **Display LCD** da 40mm, con retroilluminazione a colori per controllo visivo del peso
- **Maniglie laterali ergonomiche**
- **Il nuovo programma multifunzione offre all'operatore la possibilità di scegliere il modo desiderato, per contare pezzi, eseguire controlli, pesare in percentuale oppure sommare più pesate per conoscere il totale**
- Possibilità di interagire direttamente dal display sulle tolleranze richieste
- Alimentazione della bilancia tramite batteria interna ricaricabile con autonomia di lavoro di 40h circa oppure alimentatore esterno/caricabatterie



Facile da trasportare grazie alle maniglie laterali ergonomiche



Il colore della retroilluminazione, nel funzionamento di controllo tolleranza, cambia automaticamente in funzione del peso

CODICE	MODELLO	DIMENSIONI PIATTO	PORTATA MASSIMA	DIVISIONE	PREZZO CAD.
890.C00KSD30	KSD	250 x 340 mm	15/30 kg	5/10 gr	1.501,00 €



BILANCE CONTAPEZZI NCL

- Bilancia conta pezzi, piatto in **acciaio inox**, compatta, ideale per inventari
- **Display** multiplo a 3 display LCD retro illuminato per la visualizzazione di peso, peso medio unitario e numero pezzi
- **Tastiera impermeabile**
- **Funzioni:** conteggio pezzi, inserimento libero di pezzi di campionamento, inserimento peso medio unitario (memoria per 7 PMU richiamabili)
- Piedini regolabili e bolla di livello
- **Alimentazione:** con batteria interna ricaricabile (autonomia 100 h circa) e con alimentatore di rete a 230 Volt in dotazione
- **Dimensioni imballo (mm):** 380 x 370 x 138
- **Peso:** 4 kg

CODICE	MODELLO	DIMENSIONE PIATTO	PORTATA MASSIMA	DIVISIONE	P.M.U. MINIMO*	PREZZO CAD.
890.H00NCL3K	NCL 3	235 x 335 mm	3 kg	0,1 gr	0,05 gr (raccomandato)	383,00 €
890.H00NCL6K	NCL 6	235 x 335 mm	6 kg	0,2 gr	0,1 gr (raccomandato)	383,00 €
890.H00NCL15K	NCL 15	235 x 335 mm	15 kg	0,5 gr	0,25 gr (raccomandato)	383,00 €
890.H00NCL30K	NCL 30	235 x 335 mm	30 kg	1,0 gr	0,5 gr (raccomandato)	383,00 €

* PMU: peso medio unitario prodotto da contare



BILANCE MULTIFUNZIONE AWM

- Bilancia compact scales multifunzione professionale e contapezzi
- **Display LCD** retroilluminato a 6 cifre da 24 mm e tastiera impermeabile, a 7 tasti
- Piatto in **acciaio Inox**
- Bolla di livello e piedini regolabili
- Batteria interna ricaricabile (autonomia 70h circa) e alimentatore 230Vac.
- **Dimensioni imballo (mm):** 415 x 380 x 190 - Peso: 5 kg circa.
- **Funzioni:** conteggio pezzi, pesata %, controllo peso, pezzi o %, a due soglie, con segnalazione acustica, totalizzazione peso, conversione di unità di misura (kg, g, lb, oz), azzeramento, autospegnimento, avviso batteria scarica

CODICE	MODELLO	DIMENSIONE PIATTO	PORTATA MASSIMA	DIVISIONE	P.M.U. MINIMO*	PREZZO CAD.
890.F000AWM3	AWM 3	230 x 300 mm	3 kg	1 gr	0,05 gr (raccomandato)	543,00 €
890.F00AWM30	AWM 30	230 x 300 mm	30 kg	10 gr	0,5 gr (raccomandato)	543,00 €
-	Supplemento omologazione bilancia CE -M					135,00 €

* PMU: peso medio unitario prodotto da contare

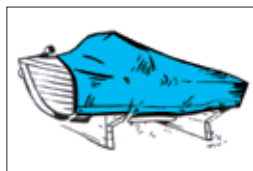

TELONI OCCHIELLATI IMPERMEABILI IMPERTEX DA 70 gr/m² (CA.) E 140 gr/m²

- Materiale: **rafia in polipropilene politenata**
- Colori: un lato blu, un lato verde
- Bordi orlati e rinforzati
- Perfetto ancoraggio grazie agli occhielli metallici
- Impermeabili, economici, robusti
- Confezione singola in busta di polietilene

TELONI OCCHIELLATI IMPERMEABILI – 70 gr/m² (ca.)

CODICE	DIMENSIONI	CONFEZIONE	PREZZO CAD.
BRL.TT002003	2 x 3 mt	25 pezzi	4,95 €
BRL.TT003004	3 x 4 mt	20 pezzi	9,89 €
BRL.TT004005	4 x 5 mt	10 pezzi	16,49 €
BRL.TT004006	4 x 6 mt	10 pezzi	19,87 €
BRL.TT005008	5 x 8 mt	5 pezzi	32,96 €
BRL.TT006010	6 x 10 mt	4 pezzi	49,42 €
BRL.TT008012	8 x 12 mt	2 pezzi	79,34 €

TELONI OCCHIELLATI IMPERMEABILI – 140 gr/m²

CODICE	DIMENSIONI	CONFEZIONE	PREZZO CAD.
BRL.TP002003	2 x 3 mt	30 pezzi	9,74 €
BRL.TP003004	3 x 4 mt	20 pezzi	19,46 €
BRL.TP004005	4 x 5 mt	10 pezzi	32,36 €
BRL.TP005008	5 x 8 mt	5 pezzi	64,71 €
BRL.TP006010	6 x 10 mt	3 pezzi	97,08 €
BRL.TP008012	8 x 12 mt	2 pezzi	155,55 €

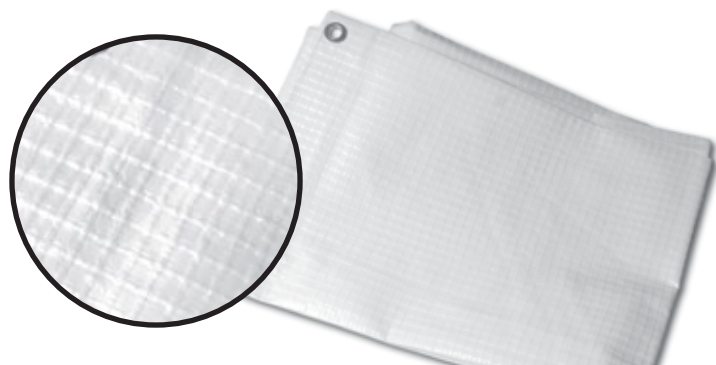

TELONI OCCHIELLATI TRASPARENTI "RINFORZATI" 160 gr/m²

- Materiale: **polietilene rinforzato trasparente**
- Bordi orlati e rinforzati e perfetto ancoraggio grazie agli occhielli metallici
- Impermeabili, economici, robusti
- Confezione singola in busta di polietilene

CODICE	DIMENSIONI	CONFEZIONE	PREZZO CAD.
BRL.TTR02003	2 x 3 mt	20 pezzi	14,82 €
BRL.TTR03004	3 x 4 mt	10 pezzi	29,69 €
BRL.TTR04005	4 x 5 mt	5 pezzi	49,68 €
BRL.TTR04010	4 x 10 mt	3 pezzi	99,34 €

TELI COPRITUTTO TRASPARENTI IN POLIETILENE

- Ogni telo è confezionato singolarmente in una busta appendibile e litografata
- Teli in polietilene "LD": spessore 20 my
- Teli in polietilene "HD": spessore 7 my

TELI COPRITUTTO TRASPARENTI IN POLIETILENE "LD" – Spessore 20 my

CODICE	DIMENSIONI	SUPERFICIE	CONFEZIONE	PREZZO CAD.
BRL.TT000010	2,5 x 4 mt	10 m ²	50 pezzi	2,75 €
BRL.TT000016	4 x 4 mt	16 m ²	40 pezzi	3,54 €

TELI COPRITUTTO TRASPARENTI IN POLIETILENE "HD" – Spessore 7 my

CODICE	DIMENSIONI	SUPERFICIE	CONFEZIONE	PREZZO CAD.
BRL.HT002504	2,5 x 4 mt	10 m ²	50 pezzi	1,07 €
BRL.HT004004	4 x 4 mt	16 m ²	50 pezzi	1,47 €
BRL.HT004005	4 x 5 mt	20 m ²	50 pezzi	1,84 €
BRL.HT004006	4 x 6 mt	24 m ²	20 pezzi	2,17 €
BRL.HT004025	25 x 4 mt	100 m ²	20 pezzi	9,04 €

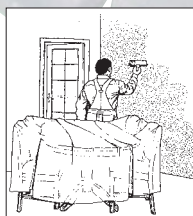
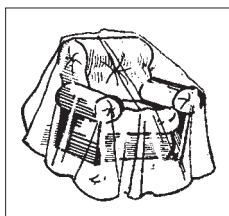

**A richiesta:
Big Bag
con dimensioni
e caratteristiche
diverse**



ONU



SACCONI BIG BAG

- Contenitori flessibili in tessuto di rafia polipropilenica, adatti al trasporto e allo stoccaggio dei più svariati materiali: sfarinati, materiali ferrosi, concimi, granaglie, materiali edili
- Disponibili a magazzino con fondo chiuso e apertura superiore con chiusura a caramella
- 4 bretelle di sollevamento e fondo chiuso
- Bocca di carico con chiusura a caramella
- Fattore di sicurezza 5:1

- Questi sacchi sono disponibili nelle seguenti versioni
- **STANDARD:** completo di fodera in polietilene adatta a prodotti polverosi o parzialmente umidi
- **ECO:** senza fodera interna per tutti gli altri prodotti
- **CON VALVOLA DI SCARICO:** dal Ø di 35/37 cm senza fodera
- **OMOLOGATO ONU:** stampa con omologazione UN 13H3/Y



Bocca inferiore con valvola di scarico

CODICE	MODELLO	PORTATA	LATO	LATO	ALTEZZA	CAPACITÀ	PREZZO CAD.
33B.09090110	Big-Bag Standard con fodera	1.000 kg	90 cm	90 cm	120 cm	1 m ³	18,20 €
33B.09090120	Big-Bag Standard con fodera	1.500 kg	90 cm	90 cm	120 cm	1 m ³	22,10 €
33B.09090111	Big-Bag Eco senza fodera	1.000 kg	90 cm	90 cm	120 cm	1 m ³	13,10 €
33B.09090123	Big-Bag Eco senza fodera	1.500 kg	90 cm	90 cm	120 cm	1 m ³	16,00 €
B33.B90912FV	Big-Bag con valvola di scarico	1.500 kg	90 cm	90 cm	120 cm	1 m ³	16,60 €
33B.09090112*	Big-Bag omologato ONU con fodera	1.000 kg	90 cm	90 cm	120 cm	1 m ³	19,60 €
33B.09090121*	Big-Bag omologato ONU con fodera	1.500 kg	90 cm	90 cm	120 cm	1 m ³	26,10 €

* A richiesta per un ordine minimo di 100 pezzi



PORTA BIG BAG SMONTABILE ZINCATO

- Modello: **Porta Big-Bag**
- Codice: **33B.00000PBZ**
- **PREZZO: 699,00 € cad.**

- Pallet porta Big Bag sovrapponibile
- Fondo in rete con montanti sfilati
- Costruzione in acciaio al carbonio zincato a caldo
- Idoneo al contenimento di Big Bag da 1.000 litri
- **Dimensione (cm): 107 cm x 107 cm x 135 cm (h)**



TIRALEGACCI E LEGACCI ZINCATI

- Modello: **TIRALEGACCI**
- Codice: **230.000000TL**
- **PREZZO: 44,60 € cad.**

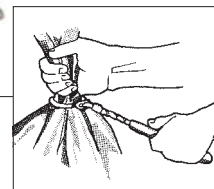

- Ideali per una chiusura rapida di sacchi di qualsiasi materiale, trovano molteplici impieghi nell'industria e nell'edilizia. L'utilizzo è semplice: posizionato il legaccio attorno al collo del sacchetto e agganciato l'apposito tiralegacci ai due occhielli, con una sola operazione automaticamente stringe e attorciglia il legaccio sigillando il sacco

LEGACCI ZINCATI

CODICE	LUNGHEZZA	CONFEZIONE	PREZZO AL MILLE
230.0000LP12	12 cm	2.500 pezzi	16,47 €
230.0000LP14	14 cm	2.500 PEZZI	17,55 €
230.0000LP16	16 cm	2.500 pezzi	17,89 €
230.0000LP18	18 cm	2.500 pezzi	19,21 €
230.0000LP20	20 cm	2.500 pezzi	20,63 €
230.0000LP25	25 cm	2.500 pezzi	23,05 €
230.0000LP30	30 cm	2.500 pezzi	26,96 €

**PREZZI
SPECIALI PER
QUANTITÀ**



A richiesta:
reti tubolari di altre
misure/colori
e possibilità di
tagli a misura



RETE TUBOLARE PROTETTIVA

- Struttura reticolare elastica
- Resistente ad acidi e solventi
- Adatta all'imballo di utensili e pezzi meccanici



Nuovo
Confezionamento

CODICE	TIPO	COLORE	CAMPO DI UTILIZZO - Ø MINIMO / Ø MASSIMO	ROTOLO	PREZZO AL METRO
D16.00008215	RP1	Arancione	10 / 20 mm	250 mt	0,300 €
D16.00008216	RP2	Neutra	20 / 50 mm	250 mt	0,260 €
D16.00008219	RP2/G	Gialla	40 / 60 mm	150 mt	0,630 €
D16.00008220	RP3	Marrone	50 / 80 mm	100 mt	0,700 €
D16.00008211	RP4	Rossa	80 / 130 mm	100 mt	0,938 €
D16.00008223	RP5	Ocra	100 / 180 mm	100 mt	0,880 €
D16.00008225	RP6	Verde	140 / 220 mm	150 mt	0,930 €
D16.00008224	RP7	Viola	130 / 200 mm	150 mt	1,480 €
D16.00008226	RP8	Neutra	120 / 250 mm	40 mt	1,400 €



TANCHE METALLICHE OMOLOGATE

- Tanche per carburanti
- Omologazione GU/TUV
- Certificate anche per nuovi carburanti E 10
- Verniciatura alta qualità a polvere sia interna che esterna



Bocchettone



FERRO



- Lamiera verniciata a polvere internamente ed esternamente
- La verniciatura a polvere previene il distacco di particelle che compromettono la qualità del liquido contenuto
- OMOLOGATE per il trasporto via terra (strada/ferrovia), via mare e via aerea

CODICE	DESCRIZIONE	DIMENSIONI	PESO	CAPACITÀ	CONFEZIONE	PREZZO CAD.
BRL.00TANC05	Tanica metallica 5 lt	mm 247 x 106 x 275 (h)	1,7 kg	5 lt	5 taniche	43,50 €
BRL.00TANC10	Tanica metallica 10 lt	mm 282 x 130 x 390 (h)	2,8 kg	10 lt	5 taniche	49,00 €
BRL.00TANC20	Tanica metallica 20 lt	mm 345 x 165 x 468 (h)	4,2 kg	20 lt	5 taniche	55,30 €
BRL.00TANS20	Tanica metallica safari SAFARI 20 lt	mm 360 x 170 x 470 (h)	4,2 kg	20 lt	5 taniche	68,00 €
BRL.00TANC2F	Tanica metallica safari FOREST 20 lt	mm 360 x 170 x 470 (h)	4,2 kg	20 lt	5 taniche	68,00 €
BRL.00TANC01	Bocchettone tanica metallica	-	-	-	25 pezzi	19,90 €

Sacchi in rafia



A richiesta:
SACCHI IN JUTA



A richiesta:
SACCHI IN RAFIA
"RETE"



SACCHI IN RAFIA SINTETICA

- Resistenti alla corrosione chimica
- Robusti e riutilizzabili
- Non assorbono acqua

SACCHI IN RAFIA SINTETICA - CONFEZIONE DA 100 PEZZI

CODICE	BOCCA x LUNGHEZZA	PREZZO CAD.
330.09100010	27 x 45 cm	0,323 €
330.09100130	35 x 55 cm	0,363 €
330.09106060	45 x 75 cm	0,561 €
330.09118270	55 x 95 cm	0,748 €
330.09138490	60 x 110 cm	0,770 €
330.09145690	70 x 120 cm	1,093 €

**FILO DI FERRO ZINCATO
APPENDINO IN CARTONE**

CODICE	DIMENSIONI Ø	CONFEZIONE	IMBALLO	PREZZO CAD.
D09.GOFZ0840	0,8 mm	40 mt	30 pezzi	1,30 €
D09.GOFZ1027	1,0 mm	27 mt	30 pezzi	3,42 €
D09.GOFZ1515	1,5 mm	15 mt	30 pezzi	2,02 €

**FILO DI FERRO ZINCATO
CONFEZIONE DISPENSER**

CODICE	DIMENSIONI Ø	CONFEZIONE	IMBALLO	PREZZO CAD.
D09.HFZ08100	0,8 mm	100 mt	20 pezzi	3,69 €
D09.HFZ10050	1,0 mm	50 mt	20 pezzi	3,42 €
D09.HFZ15030	1,5 mm	30 mt	20 pezzi	4,82 €

**FILO DI FERRO PLASTIFICATO
APPENDINO IN CARTONE**

CODICE	DIMENSIONI Ø	CONFEZIONE	IMBALLO	PREZZO CAD.
D09.AOFP0740	0,7/1,2 mm	40 mt	30 pezzi	1,82 €
D09.AOFP1027	1/1,5 mm	27 mt	30 pezzi	3,42 €
D09.AOFP1520	1,5/2 mm	20 mt	30 pezzi	3,36 €

**FILO DI FERRO PLASTIFICATO
CONFEZIONE DISPENSER**

CODICE	DIMENSIONI Ø	CONFEZIONE	IMBALLO	PREZZO CAD.
D09.IOFP1250	0,7/1,2 mm	50 mt	20 pezzi	2,17 €
D09.IOFP1550	1/1,5 mm	50 mt	20 pezzi	3,32 €
D09.IOFP2030	1,5/2 mm	30 mt	20 pezzi	4,92 €

**FILO DI OTTONE
APPENDINO IN CARTONE**

CODICE	DIMENSIONI Ø	CONFEZIONE	IMBALLO	PREZZO CAD.
D09.BOF00812	0,8 mm	12 mt	30 pezzi	1,97 €
D09.BOF01007	1,0 mm	7 mt	30 pezzi	1,76 €

**FILO DI OTTONE
CONFEZIONE DISPENSER**

CODICE	DIMENSIONI Ø	CONFEZIONE	IMBALLO	PREZZO CAD.
D09.COF00850	0,8 mm	50 mt	20 pezzi	8,06 €

**FILO DI RAME
APPENDINO IN CARTONE**

CODICE	DIMENSIONI Ø	CONFEZIONE	IMBALLO	PREZZO CAD.
D09.JOFR0812	0,8 mm	12 mt	30 pezzi	1,35 €
D09.JOFR1007	1,0 mm	7 mt	30 pezzi	1,76 €

**FILO DI RAME
CONFEZIONE DISPENSER**

CODICE	DIMENSIONI Ø	CONFEZIONE	IMBALLO	PREZZO CAD.
D09.DOFR0850	0,8 mm	50 mt	20 pezzi	5,69 €

**PIATTINA ANIMATA
PIATTINA ANIMATA TWIST**

- Nastrino in plastica rinforzato con un'anima metallica per la chiusura e legatura manuale
- Colore verde

A) PIATTINA ANIMATA - CONFEZIONE DISPENSER CON APPENDINO E TAGLIERINA

CODICE	LUNGHEZZA	CONFEZIONE	IMBALLO	PREZZO CAD.
D09.EODPA025	25 mt	-	20 pezzi	1,62 €
D09.EODPA050	50 mt	-	20 pezzi	2,81 €
D09.EODPA100	100 mt	-	20 pezzi	4,63 €

B) PIATTINA ANIMATA - IN SACCHETTO DI POLIETILENE E APPENDINO

CODICE	LUNGHEZZA	CONFEZIONE	IMBALLO	PREZZO CAD.
D09.FOBPA010	10 cm	100 pezzi	50 confezioni	1,30 €
D09.FOBPA015	15 cm	100 pezzi	50 confezioni	1,11 €
D09.FOBPA020	20 cm	100 pezzi	50 confezioni	1,42 €
D09.FOBPA025	25 cm	100 pezzi	50 confezioni	1,76 €

C) PIATTINA ANIMATA TWIST - IN MAZZETTE

CODICE	LUNGHEZZA	NUMERO PEZZI	IMBALLO	PREZZO CAD.
230.00LE6008	8 cm	1.000 a mazzetta	100 mazzette	2,02 €
230.00LE6010	10 cm	1.000 a mazzetta	75 mazzette	3,49 €
230.00LE6012	12 cm	1.000 a mazzetta	75 mazzette	2,95 €
230.00LE6015	15 cm	1.000 a mazzetta	50 mazzette	3,73 €
230.00LE6020	20 cm	1.000 a mazzetta	50 mazzette	4,88 €
230.00LE6025	25 cm	1.000 a mazzetta	35 mazzette	6,13 €
230.00LE6030	30 cm	1.000 a mazzetta	25 mazzette	7,45 €
230.00LE6035	35 cm	1.000 a mazzetta	25 mazzette	8,76 €



FASCETTE IN NYLON 66

- Colori **bianco, nero e verde**
- Confezione in buste trasparenti da 100 pezzi

Precisare il colore all'ordine



CODICE COLORE BIANCO	CODICE COLORE NERO	CODICE COLORE VERDE	MODELLO	LARGHEZZA X LUNGHEZZA	Ø SERRAGGIO MAX	PREZZO 100 PEZZI
360.BT024100	360.NT024100	-	CV 100	2,5 x 100 mm	18 mm	1,03 €
360.BT024160	360.NT024160	-	CV 165	2,5 x 160 mm	40 mm	2,13 €
360.BT036140	360.NT036140	-	CV 140	3,6 x 140 mm	33 mm	2,49 €
360.BT036200	360.NT036200	-	CV 200S	3,6 x 200 mm	50 mm	3,23 €
-	-	360.VT036200	CV 200 SV	3,6 x 200 mm	50 mm	3,47 €
360.BT036295	360.NT036295	-	CV 292	3,6 x 295 mm	76 mm	4,76 €
-	-	360.VT036295	CV 292 SV	3,6 x 295 mm	76 mm	5,03 €
360.BT036370	360.NT036370	-	CV 368 S	3,6 x 370 mm	102 mm	9,11 €
-	-	360.VT036370	CV 368 SV	3,6 x 370 mm	102 mm	9,58 €
360.BT048160	360.NT048160	-	CV 160 L	4,8 x 160 mm	38 mm	3,32 €
360.BT048188	360.NT048188	-	CV 190	4,8 x 188 mm	43 mm	3,67 €
360.BT048250	360.NT048250	-	CV 250	4,8 x 250 mm	66 mm	6,29 €
360.BT048300	360.NT048300	-	CV 300 S	4,8 x 300 mm	76 mm	7,23 €
360.BT048370	360.NT048370	-	CV 368	4,8 x 370 mm	102 mm	9,36 €
360.BT076200	360.NT076200	-	CV 200 L	7,6 x 200 mm	50 mm	10,02 €
360.BT076292	360.NT076292	-	CV 300	7,6 x 292 mm	76 mm	12,34 €
360.BT076370	360.NT076370	-	CV 380	7,6 x 370 mm	102 mm	17,42 €
360.BT090430	360.NT090430	-	CV 450	9 x 430 mm	110 mm	27,20 €
360.BT090530	360.NT090530	-	CV 550	9 x 530 mm	140 mm	34,89 €
360.BT090710	360.NT090710	-	CV 710	9 x 710 mm	190 mm	40,78 €

FASCETTE RIAPRIBILI IN NYLON 66

- Rimangono bloccate in sicurezza fino al rilascio volontario attraverso la pressione sull'apposita linguetta
- Disponibili nei colori bianco e nero
- Confezione: 100 pezzi in buste trasparenti

Precisare il colore all'ordine



PINZA TENDI TAGLIA FASCETTE

- Modello: TF 9
- Codice: 360.0000010
- **PREZZO: 34,00 €**

CODICE COLORE BIANCO	CODICE COLORE NERO	MODELLO	LARGHEZZA X LUNGHEZZA	Ø SERRAGGIO MAX	PREZZO 100 PEZZI
360.RB076200	360.RN076200	HVC 200	7,6 x 200 mm	50 mm	10,33 €
360.RB076253	360.RN076253	HVC 253	7,6 x 253 mm	70 mm	14,92 €
360.RB076370	360.RN076370	HVC 370	7,6 x 370 mm	102 mm	28,09 €

- Per tendere e tagliare fascette da 2,5 a 9 mm

FASCETTE STRINGITUBO CON NASTRO IN ACCIAIO IMBUTITO

- Disponibili con banda in acciaio imbutito nelle seguenti qualità:
 - W2 con banda e carter in acciaio Inox AISI 430 con vite zincata
 - W4 con banda e carter e vite in acciaio Inox AISI 304

**Banda imbutita significa "alta resistenza"
ed è adatta per tubi in gomma ad elevata durezza**

- Larghezza banda: 9 mm
- Spessore: 0,65 mm
- Testa esagonale da 7 mm con taglio a cacciavite

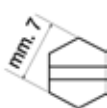

- Larghezza banda: 12,7 mm
- Spessore: 0,75 mm
- Testa esagonale da 7 mm con taglio a croce



FASCETTE STRINGITUBO IN ACCIAIO - Larghezza: 9 mm

Ø Serraggio	CONFEZIONE	ACCIAIO W2 (GM)		ACCIAIO W4 (G3)	
		CODICE	PREZZO CAD.	CODICE	PREZZO CAD.
8 - 12 mm	200 pezzi	D05.I09GM012	0,43 €	D05.I09G3012	0,78 €
8 - 16 mm	200 pezzi	D05.I09GM016	0,43 €	D05.I09G3016	0,78 €
12 - 22 mm	200 pezzi	D05.I09GM022	0,46 €	D05.I09G3022	0,82 €
16 - 27 mm	200 pezzi	D05.I09GM027	0,47 €	D05.I09G3027	0,83 €
23 - 35 mm	100 pezzi	D05.I09GM035	0,51 €	D05.I09G3035	0,85 €
25 - 40 mm	100 pezzi	D05.I09GM040	0,54 €	D05.I09G3040	0,92 €
30 - 45 mm	100 pezzi	D05.I09GM045	0,59 €	D05.I09G3045	0,94 €
35 - 50 mm	100 pezzi	D05.I09GM050	0,60 €	D05.I09G3050	0,95 €
40 - 60 mm	100 pezzi	D05.I09GM060	0,63 €	D05.I09G3060	1,00 €
50 - 70 mm	100 pezzi	D05.I09GM070	0,67 €	D05.I09G3070	1,07 €
60 - 80 mm	100 pezzi	D05.I09GM080	0,69 €	D05.I09G3080	1,10 €
70 - 90 mm	100 pezzi	D05.I09GM090	0,74 €	D05.I09G3090	1,14 €
80 - 100 mm	100 pezzi	D05.I09GM100	0,75 €	D05.I09G3100	1,22 €

FASCETTE STRINGITUBO IN ACCIAIO - Larghezza: 12,7 mm

Ø Serraggio	CONFEZIONE	ACCIAIO W2 (GM)		ACCIAIO W4 (G3)	
		CODICE	PREZZO CAD.	CODICE	PREZZO CAD.
16 - 27 mm	100 pezzi	D05.I12GM027	0,69 €	D05.I12G3027	1,12 €
20 - 32 mm	100 pezzi	D05.I12GM032	0,74 €	D05.I12G3032	1,14 €
25 - 40 mm	100 pezzi	D05.I12GM040	0,79 €	D05.I12G3040	1,23 €
30 - 45 mm	100 pezzi	D05.I12GM045	0,83 €	D05.I12G3045	1,29 €
35 - 50 mm	100 pezzi	D05.I12GM050	0,86 €	D05.I12G3050	1,33 €
40 - 60 mm	100 pezzi	D05.I12GM060	0,99 €	D05.I12G3060	1,45 €
50 - 70 mm	100 pezzi	D05.I12GM070	1,07 €	D05.I12G3070	1,51 €
60 - 80 mm	50 pezzi	D05.I12GM080	1,16 €	D05.I12G3080	1,64 €
70 - 90 mm	50 pezzi	D05.I12GM090	1,23 €	D05.I12G3090	1,76 €
80 - 100 mm	50 pezzi	D05.I12GM100	1,35 €	D05.I12G3100	1,85 €
90 - 110 mm	50 pezzi	D05.I12GM110	1,39 €	D05.I12G3110	1,94 €
100 - 120 mm	50 pezzi	D05.I12GM120	1,48 €	D05.I12G3120	2,10 €
110 - 130 mm	50 pezzi	D05.I12GM130	1,56 €	D05.I12G3130	2,21 €

COLLARI A BULLONE PER ALTE PRESSIONI E PER TUBI RINFORZATI

- Particolarmente indicati per applicazioni nell'agricoltura, irrigazione, veicoli speciali, edilizia
- Il bullone è impegnato direttamente sul barilotto filettato ed è pertanto possibile serrare i collari con avvitatori elettrici o pneumatici
- **Disponibili Qualità W2:** banda e ponte in acciaio Inox 430, bullone e rondella in acciaio rinforzato con **trattamento di zincatura esente Cromo VI (Direttiva EU RoHS)**



I collari a bullone sono fornibili a PEZZO SINGOLO senza dover rispettare il quantitativo per confezione

COLLARI - Larghezza banda: 22 mm - Spessore: 1,2 mm - Bullone 8MA

CODICE	Ø SERRAGGIO MINIMO	Ø SERRAGGIO MASSIMO	CONFEZIONE	PREZZO CAD.
D05.C2003639	36 mm	39 mm	100 pezzi	2,71 €
D05.C2004043	40 mm	43 mm	100 pezzi	2,82 €
D05.C2004447	44 mm	47 mm	100 pezzi	2,68 €
D05.C2004851	48 mm	51 mm	100 pezzi	2,85 €
D05.C2005255	52 mm	55 mm	100 pezzi	2,88 €
D05.C2005659	56 mm	59 mm	100 pezzi	2,91 €
D05.C2006063	60 mm	63 mm	100 pezzi	2,99 €
D05.C2006467	64 mm	67 mm	100 pezzi	3,02 €
D05.C2006873	68 mm	73 mm	100 pezzi	3,21 €
D05.C2007479	74 mm	79 mm	100 pezzi	3,27 €
D05.C2008085	80 mm	85 mm	100 pezzi	3,38 €
D05.C2008691	86 mm	91 mm	50 pezzi	3,45 €
D05.C2009297	92 mm	97 mm	50 pezzi	3,50 €
D05.C2098103	98 mm	103 mm	50 pezzi	3,54 €
D05.C2104112	104 mm	112 mm	50 pezzi	3,66 €
D05.C2113121	113 mm	121 mm	50 pezzi	4,11 €

COLLARI - Larghezza banda: 24 mm - Spessore: 1,2 mm - Bullone 10MA

CODICE	Ø SERRAGGIO MINIMO	Ø SERRAGGIO MASSIMO	CONFEZIONE	PREZZO CAD.
D05.C4122130	122 mm	130 mm	50 pezzi	5,66 €
D05.C4131140	131 mm	140 mm	50 pezzi	5,78 €
D05.C4140148	140 mm	148 mm	25 pezzi	5,97 €
D05.C4149161	149 mm	161 mm	25 pezzi	6,23 €
D05.C4162174	162 mm	174 mm	25 pezzi	6,30 €
D05.C4175187	175 mm	187 mm	25 pezzi	6,49 €
D05.C4188200	188 mm	200 mm	20 pezzi	6,58 €
D05.C4201213	201 mm	213 mm	20 pezzi	7,14 €
D05.C4214227	214 mm	227 mm	15 pezzi	7,61 €
D05.C4227239	227 mm	239 mm	15 pezzi	7,34 €
D05.C4240252	240 mm	252 mm	10 pezzi	7,82 €



Regolabile in altezza

CAVALLETTO PIEGHEVOLE HG-807

- Modello: HG-807
- Codice: D08.THG8070M
- **PREZZO: 62,00 €**

- Pieghevole, portata 150 kg
- Dimensioni aperto (mm): 680 x 580 x 810 (h)
- **Regolabile in altezza** da 810 a 1.300 mm
- Peso: 7 kg
- Imballo in scatola di cartone



CAVALLETTO PIEGHEVOLE HG-811

- Modello: HG-811
- Codice: D08.THG8110M
- **PREZZO: 87,90 € (prezzo a coppia)**

- Pieghevole, portata 150 kg
- Dimensioni aperto (mm): 990 x 480 x 770 (h)
- Superficie di appoggio antiscivolo (mm): 100 x 990
- Peso: 5 kg
- Imballo in scatola di cartone con 2 cavalletti



Regolabile in altezza

CAVALLETTO PIEGHEVOLE HG-811 A

- Modello: HG-811 A
- Codice: D08.THG811AM
- **PREZZO: 67,50 €**

- Pieghevole
- Portata 150 kg
- Dimensioni aperto (mm): 1.010 x 480 x 565 (h)
- **Regolabile in altezza** da 565 a 835 mm
- Superficie di appoggio antiscivolo (mm): 100 x 990
- Imballo in scatola di cartone



Regolabile in altezza

CAVALLETTO PIEGHEVOLE CON RULLO C55

- Modello: C55
- Codice: D08.0000C55M
- **PREZZO: 70,80 €**

- Pieghevole
- Portata 150 kg
- Rullo Ø 50 mm x 285 mm di larghezza
- Dimensioni aperto (mm): 440 x 480 x 770 (h)
- **Regolabile in altezza** da 770 a 1.080 mm
- Imballo in scatola di cartone



RS 84
150 kg



RL 83
100 kg



R 45
100 kg



Piani in truciolare

Montaggio
piani
ad incastro
senza viti

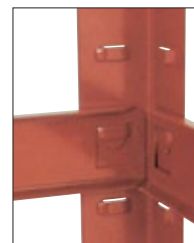

SCAFFALI CON PIANO IN TRUCIOLARE

- Modello: R 45
- Descrizione: cavalletto a 5 piani
- Codice: D08.T000R045
- **PREZZO: 115,80 €**

- Portata per piano: kg 150
- Dimensioni piani truciolare (mm): 900 x 450 x 10 (h)
- Altezza totale: 1.800 mm

- Modello: RL 83
- Descrizione: cavalletto a 4 piani
- Codice: D08.T000RL83
- **PREZZO: 82,80 €**

- Portata per piano: 100 kg
- Dimensioni piani truciolare (mm): 800 x 300 x 10 (h)
- Altezza totale: 1.500 mm

- Modello: RS 84
- Descrizione: cavalletto a 2 piani
- Codice: D08.T000RS84
- **PREZZO: 46,40 €**

- Portata per piano: 150 kg
- Dimensioni piani truciolare (mm): 800 x 400 x 10 (h)
- Altezza totale: 600 mm



200 kg

**CARRELLO PORTA UTENSILI
A 3 PIANI TC 302**

- Modello: TC 302
- Codice: 580.00001700
- **PREZZO: 174,00 €**

- Portata: 150 kg
- Tre piani dimensioni (mm): 737 x 383 x 780 (h)
- Altezza bordino: 85 mm
- Peso: 15 kg
- Ruote in plastica Ø 100 mm di cui due fisse e due girevoli con freno
- Fornito smontato in scatola di cartone



200 kg

**CARRELLO PORTA UTENSILI
A 3 PIANI TC 301-II**

- Modello: TC 301-II
- Codice: 580.00001710
- **PREZZO: 229,70 €**

- Portata: 150 kg
- Tre piani dimensioni (mm): 737 x 383 x 780 (h)
- Piano superiore liscio con cassetto
- Dimensioni (mm) 648 x 350 x 100 (h)
- Piani inferiori con bordino altezza 85 mm
- Peso: 20 kg
- Ruote in gomma Ø 100 mm di cui due fisse e due girevoli con freno
- Fornito smontato in scatola di cartone



180 kg



**CARRELLO PORTA UTENSILI
A 3 PIANI C25**

- Modello: C 25
- Codice: 580.00001663
- **PREZZO: 176,00 €**

- Portata: 100 kg
- Tre piani dimensioni (mm): 700 x 450 x 780 (h)
- Altezza bordo 30 mm
- Ruote in plastica Ø 80 mm di cui 2 fisse e 2 girevoli
- Fornito smontato in scatola di cartone

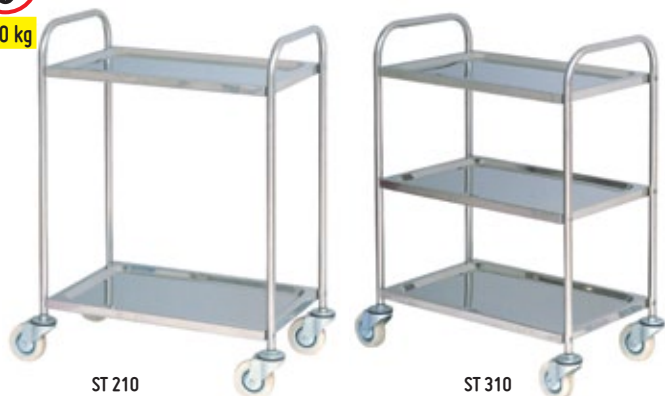

150 kg



ST 210

ST 310

Completamente in acciaio Inox
CARRELLI PORTA UTENSILI A 2 E A 3 PIANI ST 210 - ST 310

- Modello: ST 210
- Codice: 580.000ST210
- **PREZZO: 331,40 €**

- Portata 100 kg
- Completamente in acciaio Inox
- 2 piani (mm): 610 x 410 x 900 (h)
- Peso: 7 kg
- 4 ruote girevoli Ø 100 mm
- Fornito smontato in scatola di cartone

- Modello: ST 310
- Codice: 580.000ST310
- **PREZZO: 390,90 €**

- Portata 100 kg
- Completamente in acciaio Inox
- 3 piani (mm): 610 x 410 x 900 (h)
- Peso: 8,5 kg
- 4 ruote girevoli Ø 100 mm
- Fornito smontato in scatola di cartone



100 kg



UD 252

UD 253

Completamente in materiale plastico
CAVALLETTO PIEGHEVOLE CON RULLO C55

- Modello: UD 252 A 2 PIANI
- Codice: 58P000UD252
- **PREZZO: 284,60 €**

- Struttura in **materiale plastico** resistente agli urti e ammaccature
- Portata: 250 kg
- UD 252: 2 piani dimensioni (mm): 790 x 435 x 850 (h)
- UD 253: 3 piani dimensioni (mm): 790 x 435 x 850 (h)
- Bordino: 110 mm
- Angoli tutti arrotondati
- 1 manico per la spinta con vano portautensili
- Ruote Ø 125 mm di cui 2 fisse e 2 girevoli
- **Peso UD 252: 16 kg - Peso UD 253: 20,5 kg**
- Fornito smontato in scatola di cartone

- Modello: UD 253 A 3 PIANI
- Codice: 58P000UD253
- **PREZZO: 337,80 €**



TBT 2006

La cassetta TBT 2006 non è compresa nel prezzo del carrello TBR 2005-X



TBR 2005-X



CARRELLI PORTA UTENSILI A 5 CASSETTI TBR 2005-X

- Modello: TBR 2005-X
- Codice: 580.00000205
- **PREZZO: 546,00 €**

- Dimensioni (mm): 680 x 435 x 770 (h)
- Piano superiore con bordino
- **3 cassetti con cuscinetti - Dimensioni (mm): 551 x 403 x 76 (h)**
- **2 cassetti con cuscinetti - Dimensioni (mm): 551 x 403 x 155 (h)**
- Ruote in gomma Ø 100 mm di cui due fisse e due girevoli con freno
- Peso: 40 kg
- Due manici per la spinta
- Fornito smontato in scatola di cartone
- **Possibilità di inserire la cassetta TBT 2006 sul piano del carrello**

CASSETTA PORTAUTENSILI IN FERRO CON 6 CASSETTI TBT 2006

- Modello: TBT 2006
- Codice: D53.00TB2006
- **PREZZO: 335,00 €**

- Dimensioni (mm): 660 x 322 x 369 (h)
- Vano superiore con coperchio - Dimensioni (mm): 656 x 319 x 70 (h)
- **3 cassetti dimensioni (mm): 179 x 305 x 52 (h)**
- **2 cassetti dimensioni (mm): 595 x 305 x 52 (h)**
- **1 cassetto - Dimensioni (mm): 595 x 305 x 76 (h)**
- Serratura con chiave e 2 maniglie per il trasporto
- Peso: 19 kg
- Imballo in scatola di cartone
- **Possibilità di inserire la cassetta sul piano del carrello TBR 2005-X**



CASSETTIERA TBS 4007 - X

- Modello: TBS 4007 - X
- Codice: 52T.TBS4007X
- **PREZZO: 755,00 €**

- Dimensioni (mm): 458 x 426 x 844 (h)
- Piano superiore rivestito in gomma e bordino
- **5 cassetti con cuscinetti** dimensioni (mm): 410 x 313 x 74,5 (h)
- **2 cassetti con cuscinetti** dimensioni (mm): 410 x 313 x 153,5 (h)
- **Peso: 49 kg**
- Imballo in scatola di cartone



CARRELLO CON PIANO SCORREVOLE A 2 CASSETTI TC 310

- Modello: TC 310
- Codice: 580.00000206
- **PREZZO: 360,00 €**

- Dimensioni (mm): 705 x 370 x 830 (h)
- **Piano superiore scorrevole con bordino e piano in gomma**
- Serratura con chiave con bloccaggio totale anche dei cassetti
- **Vano interno dimensioni (mm): 705 x 370 x 150 (h)**
- **2 cassetti dimensioni (mm): 587 x 325 x 60 (h) con apertura singola antiribaltamento**
- Piano inferiore con bordino 85 mm (h)
- Ruote in gomma Ø 100 mm di cui 2 fisse e 2 girevole con freno
- **Peso: 28 kg**
- 1 manico per la spinta
- Fornito smontato in scatola di cartone



CASSETTA PORTAUTENSILI TBC 123

- Modello: **TBC 123**
- Codice: **D53.00TBC123**
- **PREZZO: 54,00 €**

- Cassetta porta utensili con 5 scomparti
- Dimensioni chiusa (mm): 404 x 200 x 195 (h)
- Imballo in scatola di cartone



CASSETTA PORTA UTENSILI IN FERRO CON 3 CASSETTI TBD 134

- Modello: **TBD 134**
- Codice: **D53.00TBD134**
- **PREZZO: 106,00 €**

- Dimensioni (mm): 435 x 240 x 275 (h)
- **Vano superiore (mm): 433 x 238 x 54 (h)**
- **3 cassette dimensioni (mm): 378 x 219 x 51,5 (h)**
- Coperchio superiore con doppia chiusura e maniglia per il trasporto
- Peso: 6 kg
- Imballo in scatola di cartone



In alluminio

TROLLEY IN ALLUMINIO STC 961 HT

- Modello: **STC 961 HT**
- Codice: **D53.0STC961H**
- **PREZZO: 107,20 €**

- **In alluminio con dimensioni (mm): 455 x 205 x 320 (h)**
- Cassetta portautensili Trolley, 3 scomparti interni con divisori in plastica
- Maniglione in tubo estensibile per il trasporto
- 2 ruote per trasporto
- 4 piedini in gomma per appoggio
- Imballo in scatola di cartone
- Angoli con rinforzi in plastica
- Chiusura a 2 serrature con combinazione



CARRELLO PORTA UTENSILI IN ALLUMINIO STC 501 BT

- Modello: **STC 501 BT**
- Codice: **D53.0STC501B**
- **PREZZO: 175,40 €**

- **Dimensioni (mm) 370 x 220 x 670 (h)**
- Sistema modulare composta da:
 - cassetta portautensili dimensioni (mm): 370 x 220 x 240 (h) con coperchio con maniglia per il trasporto, con 5 scomparti interni, serratura con chiave, cinghia a tracolla
 - base dimensione (mm): 370 x 220 x 445 (h) con portautensili con scomparti, vano interno con sponda ribaltabile e serratura con chiave
- Angoli arrotondati e rinforzati e manico estensibile per il trasporto
- 2 ruote gommate per il trasporto
- Imballo in scatola di cartone

In alluminio



In alluminio

SET 3 BAULI IN ALLUMINIO STC 9573 R

- Modello: **STC 9573 R**
- Codice: **D53.0STC9573**
- **PREZZO: 336,80 €**

- Il set è composto da:
 - **1 baule grande dimensioni (mm): 730 x 380 x 360 (h) con 4 ruote girevoli**
 - **1 baule medio dimensioni (mm): 680 x 310 x 320 (h)**
 - **1 baule piccolo dimensioni (mm): 475 x 260 x 210 (h)**
- I bauli sono impilabili e con angoli arrotondati e rinforzati
- 2 manici laterali per il trasporto e serratura con chiave
- Imballo in scatola di cartone



STC 902

- Modello: **STC 902**
- Codice: **D53.0STC9020**
- **PREZZO: 34,80 €**

- **In alluminio con dimensioni (mm):**
320 x 230 x 150 (h)
- Bordi arrotondati con rinforzi e serratura con chiave
- Cinghia a tracolla
- Imballo singolo in polietilene
- Scatola di cartone da 8 pezzi



STC 931

- Modello: **STC 931**
- Codice: **D53.0STC9310**
- **PREZZO: 53,10 €**

- **In alluminio con dimensioni (mm):**
455 x 330 x 152 (h)
- Bordi arrotondati con rinforzi e serratura con chiave
- Divisori interni removibili e interno coperchio con porta cacciaviti, pinze, chiavi, ecc...
- Cinghia a tracolla
- Imballo singolo in polietilene
- Scatola di cartone da 6 pezzi



STC 971R

- Modello: **STC 971R**
- Codice: **D53.0STC971R**
- **PREZZO: 65,20 €**

- **In alluminio con dimensioni (mm):**
455 x 330 x 160 (h)
- Bordi arrotondati e interamente rinforzati in plastica
- Serratura con chiave e cinghia a tracolla
- Divisori interni removibili e interno coperchio con porta cacciaviti, pinze, chiavi, ecc...
- Imballo singolo in polietilene
- Scatola di cartone da 5 pezzi



SET 3 PEZZI STC 9313OH

- Modello: **STC 9313OH**
- Codice: **D53.0STC9313**
- **PREZZO: 105,90 €**

- Set da 3 pezzi **in alluminio** verniciato così composto:
 - Valigia grande colore nero - Dimensioni (mm): 455 x 330 x 152 (h)
 - Valigia media colore verde - Dimensioni (mm): 425 x 285 x 120 (h)
 - Valigia piccola colore rosso - Dimensioni (mm): 395 x 240 x 90 (h)
- Bordi arrotondati con rinforzi e serratura con chiave
- Tutte con cinghia a tracolla
- Imballo del set in polietilene
- Scatola di cartone da 4 pezzi



STC 944

- Modello: **STC 944**
- Codice: **D53.0STC9440**
- **PREZZO: 89,00 €**

- **In alluminio con dimensioni (mm):** 365 x 220 x 250 (h)
- Bordi arrotondati con rinforzi
- 5 scomparti con divisori removibili e serratura con chiave
- Cinghia a tracolla
- Imballo singolo in polietilene
- Scatola di cartone da 4 pezzi

**CASSETTIERA 1080**

- Modello: 1080
- Codice: 930.00001080
- **PREZZO: 196,00 €**

- **Dimensioni (mm): 277 x 350 x 692 (h)**
- Struttura in acciaio saldato
- **8 cassetti in robusta plastica**
dimensioni (mm): 240 x 323 x 70 (h)
- Peso: 9,8 kg
- Imballo in scatola cartone

**CASSETTIERA 1100**

- Modello: 1100
- Codice: 930.00001100
- **PREZZO: 233,00 €**

- **Dimensioni (mm): 277 x 350 x 846 (h)**
- Struttura in acciaio saldato
- **10 cassetti in robusta plastica**
dimensioni (mm): 240 x 323 x 70 (h)
- Peso: 11,7 kg
- Imballo in scatola cartone

**CASSETTIERA 1150**

- Modello: 1150
- Codice: 930.00001150
- **PREZZO: 263,00 €**

- **Dimensioni (mm): 277 x 350 x 846 (h)**
- Struttura in acciaio saldato
- **10 cassetti in robusta plastica**
dimensioni (mm): 240 x 323 x 30 (h)
- **5 cassetti in robusta plastica**
dimensioni (mm): 240 x 323 x 70 (h)
- Peso: 12,6 kg
- Imballo in scatola cartone

**BANCO DA LAVORO TSC 5911**

- Modello: TSC 5911
- Codice: 52T.TSC05911
- **PREZZO: 765,00 €**

- **Dimensioni (mm): 1.500 x 640 x 865 (h)**
- Piano in metallo
- **2 cassetti** con dimensioni (mm): 430 x 350 x 120 (h)
- Cassetti con **serratura**
- **Peso: 71 kg**
- Fornito smontato in scatole di cartone

**BANCO DA LAVORO TSC 7911**

- Modello: TSC 7911
- Codice: 52T.TSC07911
- **PREZZO: 945,00 €**

- **Dimensioni (mm): 2.000 x 640 x 865 (h)**
- Piano in metallo
- **3 cassetti** con dimensioni (mm): 430 x 350 x 120 (h)
- Cassetti con **serratura**
- **Peso: 101 kg**
- Fornito smontato in scatole di cartone



BANCO DA LAVORO TSA 5411

- Modello: TSA 5411
- Codice: 52T.TSA05411
- **PREZZO: 789,00 €**

- **Dimensioni (mm): 1.372 x 508 x 865 (h)**
- Piano in legno con spessore di 38 mm
- **2 cassetti** con dimensione da (mm): 446 x 420 x 100 (h)
- **2 vani** aperti con due piani da (mm): 450 x 440
- **Peso: 48 kg**
- Fornito smontato in scatola di cartone

CHIAVI FISSE FA 601 V

- Cromo vanadio
- Modello lungo
- Teste lucidate
- Confezione in scatola



CODICE	MODELLO	DIMENSIONI	SCATOLE	PREZZO CAD.
D51.OFA60101	FA 601 V	6 x 7 mm	100 pezzi	1,12 €
D51.OFA60102	FA 601 V	8 x 9 mm	100 pezzi	1,18 €
D51.OFA60103	FA 601 V	10 x 11 mm	50 pezzi	1,37 €
D51.OFA60104	FA 601 V	12 x 13 mm	50 pezzi	1,58 €
D51.OFA60105	FA 601 V	14 x 15 mm	50 pezzi	1,96 €
D51.OFA60106	FA 601 V	16 x 17 mm	20 pezzi	2,66 €
D51.OFA60107	FA 601 V	18 x 19 mm	20 pezzi	2,94 €
D51.OFA60108	FA 601 V	20 x 22 mm	20 pezzi	3,70 €
D51.OFA60109	FA 601 V	21 x 23 mm	10 pezzi	4,22 €
D51.OFA60110	FA 601 V	24 x 26 mm	10 pezzi	5,85 €
D51.OFA60111	FA 601 V	25 x 28 mm	10 pezzi	6,60 €
D51.OFA60112	FA 601 V	30 x 32 mm	10 pezzi	8,20 €

CHIAVI COMBinate FA 602 V

- Cromo vanadio
- Modello lungo
- Teste lucidate
- Confezione in scatola



CODICE	MODELLO	DIMENSIONI	SCATOLE	PREZZO CAD.
D51.OFA60206	FA 602	6 mm	100 pezzi	0,97 €
D51.OFA60207	FA 602	7 mm	100 pezzi	1,12 €
D51.OFA60208	FA 602	8 mm	100 pezzi	1,13 €
D51.OFA60209	FA 602	9 mm	50 pezzi	1,23 €
D51.OFA60210	FA 602	10 mm	50 pezzi	1,30 €
D51.OFA60211	FA 602	11 mm	50 pezzi	1,36 €
D51.OFA60212	FA 602	12 mm	50 pezzi	1,76 €
D51.OFA60213	FA 602	13 mm	50 pezzi	2,02 €
D51.OFA60214	FA 602	14 mm	50 pezzi	2,08 €
D51.OFA60215	FA 602	15 mm	50 pezzi	2,19 €
D51.OFA60216	FA 602	16 mm	20 pezzi	2,23 €
D51.OFA60217	FA 602	17 mm	20 pezzi	2,50 €
D51.OFA60218	FA 602	18 mm	20 pezzi	2,94 €
D51.OFA60219	FA 602	19 mm	20 pezzi	3,09 €
D51.OFA60220	FA 602	20 mm	20 pezzi	3,51 €
D51.OFA60221	FA 602	21 mm	20 pezzi	3,62 €
D51.OFA60222	FA 602	22 mm	20 pezzi	4,00 €
D51.OFA60223	FA 602	23 mm	20 pezzi	4,59 €
D51.OFA60224	FA 602	24 mm	20 pezzi	5,24 €
D51.OFA60225	FA 602	25 mm	10 pezzi	5,61 €
D51.OFA60226	FA 602	26 mm	10 pezzi	6,28 €
D51.OFA60227	FA 602	27 mm	10 pezzi	7,00 €
D51.OFA60228	FA 602	28 mm	10 pezzi	7,79 €
D51.OFA60230	FA 602	30 mm	10 pezzi	9,26 €
D51.OFA60232	FA 602	32 mm	10 pezzi	10,58 €

CHIAVI A RULLINO FA 603

- Extra cromo vanadio
- Teste lucidate
- Imballo singolo in busta in plastica trasparente



CODICE	MODELLO	DIMENSIONI	SCATOLE	PREZZO CAD.
D51.OFA60320	FA 603	200 mm	6 pezzi	5,30 €
D51.OFA60325	FA 603	250 mm	6 pezzi	10,09 €
D51.OFA60330	FA 603	300 mm	6 pezzi	13,56 €



SET DI CHIAVI FISSE - CROMO VANADIO FA 501 V

- Modello lungo con teste lucidate
- Con clip e scatola

• Modello: FA 501 V
 • Codice: D51.0FA50108
 • Scatola: 4 set
 • **PREZZO: 15,81 € a set**

• **Set da 8 pezzi:**
 6 x 7 • 8 x 9 • 10 x 11 • 12 x 13
 14 x 15 • 16 x 17 • 18 x 19 • 20 x 22

• Modello: FA 501 V
 • Codice: D51.0FA50112
 • Scatola: 2 set
 • **PREZZO: 40,53 € a set**

• **Set da 12 pezzi:**
 6 x 7 • 8 x 9 • 10 x 11 • 12 x 13
 14 x 15 • 16 x 17 • 18 x 19 • 20 x 22
 21 x 23 • 24 x 27 • 25 x 28 • 27 x 32



SET DI CHIAVI COMBinate - CROMO VANADIO FA 502

- Modello lungo con teste lucidate
- Con clip e scatola

• Modello: FA 502
 • Codice: D51.0FA50208
 • Scatola: 4 set
 • **PREZZO: 14,62 € a set**

• **Set da 8 pezzi:**
 6 • 8 • 10 • 11 • 13 • 14 • 17 • 19

• Modello: FA 502
 • Codice: D51.0FA50212
 • Scatola: 2 set
 • **PREZZO: 21,79 € a set**

• **Set da 12 pezzi:**
 6 • 7 • 8 • 9 • 10 • 11 • 12 • 13 • 14
 17 • 19 • 22

• Modello: FA 502
 • Codice: D51.0FA50216
 • Scatola: 2 set
 • **PREZZO: 45,84 € a set**

• **Set da 16 pezzi:**
 10 • 11 • 12 • 13 • 14 • 15 • 16 • 17
 18 • 19 • 20 • 21 • 22 • 23 • 24 • 26

• Modello: FA 502
 • Codice: D51.0FA50226
 • Scatola: 1 set
 • **PREZZO: 96,97 € a set**

• **Set da 26 pezzi:**
 6 • 7 • 8 • 9 • 10 • 11 • 12 • 13 • 14 • 15
 16 • 17 • 18 • 19 • 20 • 21 • 22 • 23 • 24
 25 • 26 • 27 • 28 • 29 • 30 • 32



SET DI CHIAVI POLIGONALI - CROMO VANADIO FA 503

- Modello lungo con teste lucidate
- Con clip e scatola

• Modello: FA 503
 • Codice: D51.0FA50308
 • Scatola: 2 set
 • **PREZZO: 22,85 € a set**

• **Set da 8 pezzi:**
 6 x 7 • 8 x 9 • 10 x 11 • 12 x 13
 14 x 15 • 16 x 17 • 18 x 19 • 20 x 22

• Modello: FA 503
 • Codice: D51.0FA50312
 • Scatola: 2 set
 • **PREZZO: 47,55 € a set**

• **Set da 12 pezzi:**
 6 x 7 • 8 x 9 • 10 x 11 • 12 x 13
 14 x 15 • 16 x 17 • 18 x 19 • 20 x 22
 21 x 23 • 24 x 27 • 25 x 28 • 30 x 32



SET DI CHIAVI A TUBO - ZINCOCROMATE FA 508

- Zincocromate
- Confezione in busta di plastica



• Modello: FA 508
 • Codice: D51.0FA50808
 • Scatola: 5 set
 • **PREZZO: 21,67 € a set**

• **Set da 8 pezzi:**
 6 x 7 • 8 x 9 • 10 x 11 • 12 x 13
 14 x 15 • 16 x 17 • 18 x 19 • 20 x 22



PANNELLO PORTA ATTREZZI FORATO

- In lamiera verniciata con polveri epossidiche
- **Dimensioni (mm): 1.000 x 500 (h)**
- Disponibili in tre colori: avorio, rosso e blu

CODICE	DESCRIZIONE	CONFEZIONE	PREZZO CAD.
D52.P000S577	Avorio 	10 pezzi	30,07 €
D52.P000S578	Rosso 	10 pezzi	30,07 €
D52.P000S579	Blu 	10 pezzi	30,07 €

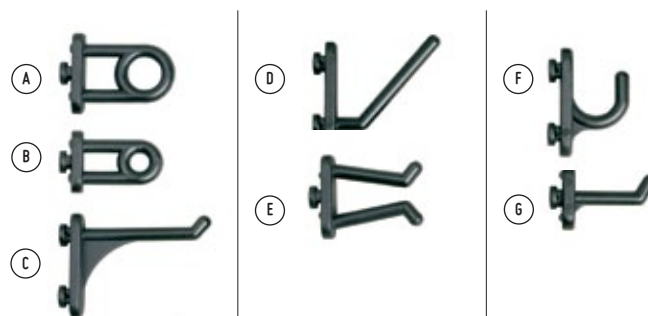

GANCI IN PLASTICA PER PANNELLI PORTA ATTREZZI

- Forati, in nylon nero
- Confezioni da 100 pezzi

CODICE	DESCRIZIONE	PREZZO CAD.
A) D52.6000S658	Gancio ad occhiello grande	0,38 €
B) D52.6000S659	Gancio ad occhiello piccolo	0,38 €
C) D52.6000S660	Gancio dritto lungo	0,38 €
D) D52.6000S661	Gancio inclinato	0,38 €
E) D52.6000S662	Gancio a molla	0,38 €
F) D52.6000S663	Gancio curvo	0,38 €
G) D52.6000S664	Gancio dritto medio	0,38 €

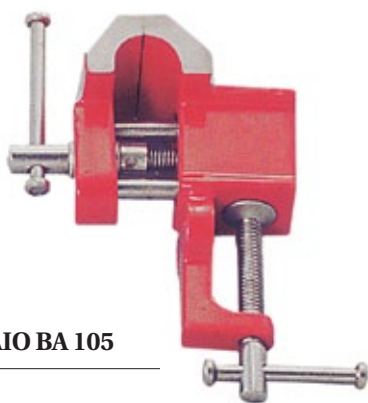

MORSE DA BANCO IN ACCIAIO BA 105

- Con base fissa e morsetto di fissaggio
- Imballo in scatola

CODICE	MODELLO	DIMENSIONI	PREZZO CAD.
D52.BA105050	BA 105	50 mm	9,00 €
D52.BA105065	BA 105	65 mm	10,50 €



MORSE DA BANCO IN ACCIAIO BA 106

- Con base girevole e morsetto di fissaggio
- Imballo in scatola

CODICE	MODELLO	DIMENSIONI	PREZZO CAD.
D52.BA106050	BA 106	50 mm	9,20 €
D52.BA106065	BA 106	65 mm	10,70 €

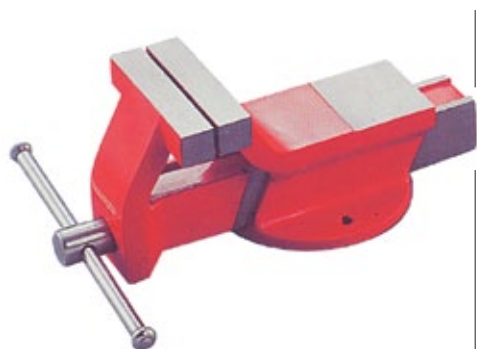

MORSE DA BANCO IN ACCIAIO BA 103

- Con base fissa
- Imballo in scatola

CODICE	MODELLO	DIMENSIONI	PREZZO CAD.
D52.BA103075	BA 103	75 mm	30,00 €
D52.BA103100	BA 103	100 mm	48,50 €
D52.BA103125	BA 103	125 mm	52,90 €
D52.BA103150	BA 103	150 mm	61,30 €



MORSE DA BANCO IN ACCIAIO BA 104

- Con base girevole
- Imballo in scatola

CODICE	MODELLO	DIMENSIONI	PREZZO CAD.
D52.BA104075	BA 104	75 mm	36,20 €
D52.BA104100	BA 104	100 mm	46,00 €
D52.BA104125	BA 104	125 mm	54,10 €
D52.BA104150	BA 104	150 mm	69,00 €



MORSE DA BANCO IN ACCIAIO BA 109

- Per trapano
- Imballo in scatola

CODICE	MODELLO	DIMENSIONI	PREZZO CAD.
D52.BA109100	BA 109	100 mm	48,10 €



LUCCHETTI IN OTTONE "LK"

- Tipo pesante
- Con 2 chiavi riproducibili (escluso mm 20)
- Confezione singola in scatola litografata
- Scatola: 6 pezzi

CODICE	MODELLO	DIMENSIONI	PREZZO CAD.
D53.LK000020	LK	20 mm	1,99 €
D53.LK000030	LK	30 mm	4,13 €
D53.LK000040	LK	40 mm	6,12 €
D53.LK000050	LK	50 mm	10,30 €
D53.LK000060	LK	60 mm	13,83 €



LUCCHETTI IN OTTONE ARCO LUNGO "LK LUNGO"

- Tipo pesante
- Con 2 chiavi riproducibili
- Confezione singola in scatola litografata
- Scatola: 6 pezzi

CODICE	MODELLO	DIMENSIONI	PREZZO CAD.
D53.LKLONG20	LK LUNGO	20 mm	4,05 €
D53.LKLONG30	LK LUNGO	30 mm	4,34 €
D53.LKLONG40	LK LUNGO	40 mm	6,43 €
D53.LKLONG50	LK LUNGO	50 mm	9,97 €
D53.LKLONG60	LK LUNGO	60 mm	13,43 €



LUCCHETTI CORAZZATI ANTISCASSO ACCIAIO "TITAN"

- Lucchetto corazzato rivestito in acciaio "TITAN"
- Con 2 chiavi riproducibili
- Imballo singolo in scatola litografata
- Scatola: 6 pezzi

CODICE	MODELLO	DIMENSIONI	PREZZO CAD.
D53.LTITAN70	TITAN 70	70 mm	41,72 €
D53.LTITAN90	TITAN 90	90 mm	46,91 €



LUCCHETTI CORAZZATI ANTISCASSO OTTONE "GE"

- Lucchetto antiscasso in ottone "GE"
- Con 2 chiavi riproducibili
- Imballo in blister
- Scatola: 6 pezzi

CODICE	MODELLO	DIMENSIONI	PREZZO CAD.
D53.LKGE0050	GE0 050	50 mm	10,30 €
D53.LKGE0060	GE0 060	60 mm	15,94 €
D53.LKGE0070	GE0 070	70 mm	21,93 €
D53.LKGE0090	GE0 090	90 mm	32,30 €

Monoposto



PORTA BICICLETTE MODULARE PMM 1

- Modello: PMM 1
- Codice: D53.L000PMM1
- PREZZO: 19,90 €
- Portabiciclette **monoposto** tubolare galvanizzato
- Modulare con possibilità di inserimento di altri portabiciclette
- Piastre per fissaggio a terra o a muro



DISSUASORE DI SOSTA RIBALTABILE DIS 1

- Modello: DIS 1
- Codice: D53.DIS10000
- PREZZO: 60,00 €
- In tubo Ø 40 mm
- Verniciato con polvere epossidica
- Piastre di fissaggio in acciaio zincato provviste di fori per lucchetto
- Larghezza (mm): 550 x 450 (h)
- Imballo singolo in scatola



CATENA DI SICUREZZA TEMPERATA "CAT"

- Rivestimento in Nylon
- Disponibile in versione con sezione maglia:
 - = 6 mm
 - = 8 mm
 - = 10 mm
- Confezione singola

CODICE	MODELLO	SEZIONE MAGLIA	LUNGHEZZA	PREZZO CAD.
D53.CAT00680	CAT	<input type="checkbox"/> 6 mm	80 cm	9,70 €
D53.CAT06100	CAT	<input type="checkbox"/> 6 mm	100 cm	11,00 €
D53.CAT08100	CAT	<input type="checkbox"/> 8 mm	100 cm	14,10 €
D53.CAT08120	CAT	<input type="checkbox"/> 8 mm	120 cm	14,80 €
D53.CAT08150	CAT	<input type="checkbox"/> 8 mm	150 cm	17,70 €
D53.CAT10120	CAT	<input type="checkbox"/> 10 mm	120 cm	21,60 €
D53.CAT10150	CAT	<input type="checkbox"/> 10 mm	150 cm	27,10 €
D53.CAT10200	CAT	<input type="checkbox"/> 10 mm	200 cm	37,00 €

Multipli

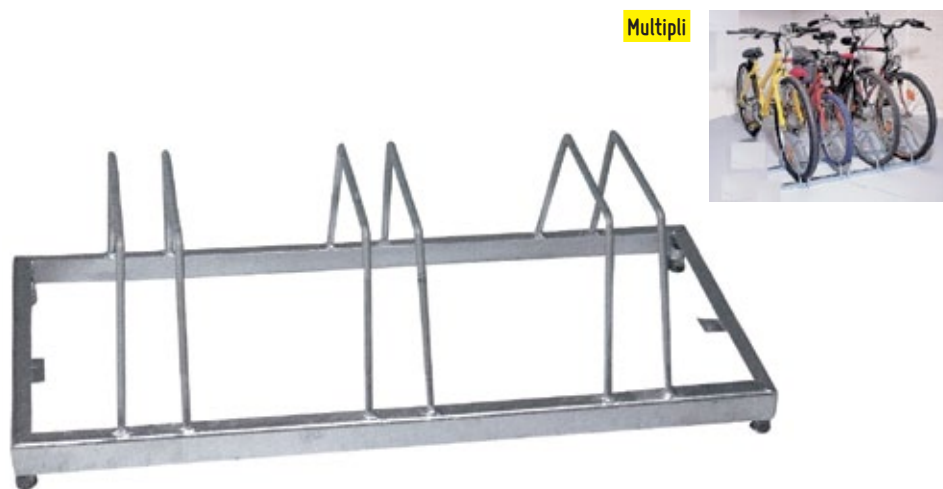

PORTA BICICLETTE MULTIPLIO

- Portabiciclette multiplo zincato a caldo con piedini in gomma
- Piastre per fissaggio a terra

CODICE	MODELLO	NUMERO BICICLETTE	LARGHEZZA	LUNGHEZZA	PREZZO CAD.
D53.L000PB2P	PB 2P	2 posti	400 mm	610 mm	60,00 €
D53.L000PB3P	PB 3P	3 posti	400 mm	860 mm	86,30 €
D53.L000PB4P	PB 4P	4 posti	400 mm	1.130 mm	109,40 €
D53.L000PB5P	PB 5P	5 posti	400 mm	1.410 mm	135,00 €



**AVVOLGITORE
BAT 10**

- Modello: BAT 10
- Codice: BRE.BRN55055
- **PREZZO: 43,00 € cad.**



- Avvolgitore per cavo da 10 mt
- Corpo del tamburo in robusta plastica
- Cavo H05VV-F3G1.5 da 10 mt
- 4 prese universali
- Spina IT16A



In plastica

**AVVOLGITORE 15 METRI
AV 15**

- Modello: AV 15
- Codice: BRE.BRN85132
- **PREZZO: 52,80 € cad.**



- Avvolgitore per cavo da 15 mt
- Corpo del tamburo in robusta plastica
- Cavo H05VV-F3G1.5 da 15 mt
- 4 prese universali
- Spina IT16A



In plastica

**AVVOLGITORE AV 25 E 50
METRI**

- Modello: AV 25
- Codice: BRE.BRN19055
- Lunghezza cavo: 25 mt
- **PREZZO: 72,70 € cad.**



- Modello: AV 50
- Codice: BRE.BRN89065
- Lunghezza cavo: 50 mt
- **PREZZO: 128,80 € cad.**

- Avvolgitore per cavo da 25 e 50 mt
- Corpo del tamburo in robusta plastica
- Cavo H05VV-F3G1.5 da 25 mt e 50 mt
- 4 prese universali
- Spina IT16A



Acciaio

**AVVOLGITORE
AV BAT SK**

- Modello: AV BAT SK
- Codice: BRE.BRN96575
- **PREZZO: 132,70 € cad.**



- Avvolgitore per cavo da 40 mt
- Corpo del tamburo in lamiera d'acciaio
- Cavo H05VV-F3G1.5 da 40 mt
- 4 prese IT10-16A e spina IT16A



Idoneo per uso
all'aperto (IP 44)

**AVVOLGITORE 25 METRI
GARANT ECOLINE**

- Modello: AV GARANT ECO
- Codice: BRE.BRN32766
- **PREZZO: 219,50 € cad.**



- Avvolgitore per cavo da 25 mt
- Per l'utilizzo all'aperto, IP 44
- Corpo del tamburo in robusta plastica
- Spina CEE, 2 prese CEE + 1 DE
- Cavo nero H07RN-F 3G2,5 da 25 mt
- Ø tamburo: 320 mm - Peso: 8 kg
- 1 presa DE 230 V/16 A con coperchi autochiudenti, IP 44, 2 prese CEE 3 poli, 230 V/16 A
- Spina CEE 3 poli, 230 V/16 A
- Protezione antisurriscaldamento



Idoneo per uso
all'aperto (IP 44)

**AVVOLGITORE
AV GARANT SK**

- Modello: AV GARANT SK
- Codice: BRE.BRN92786
- **PREZZO: 278,40 € cad.**



- Avvolgitore per cavo da 33 mt
- Per l'utilizzo all'aperto, IP 44
- Corpo del tamburo in lamiera d'acciaio zincata antiruggine su supporto metallico
- Maniglia ergonomica con asse di contenimento del cavo
- Cavo nero H07RN-F 3G2,5 da 33 mt
- Ø tamburo: 320 mm - Peso: 8 kg
- 1 presa DE 230 V/16 A con coperchi autochiudenti, IP 44, 2 prese CEE 3 poli, 230 V/16 A
- Spina CEE 3 poli, 230 V/16 A
- Protezione antisurriscaldamento



Zincato

Per aria compressa

**BOX AUTOMATICO
AIR-AF**

- Modello: Box Air-AF
- Codice: BRE.BRN20300
- **PREZZO: 144,20 € cad.**



- Box automatico per tubo flessibile con robusto alloggiamento in plastica
- Potente propulsore con molla a spirale con dispositivo di arresto a molla disattivabile
- Tubo in poliuretano resistente alla compressione e altamente flessibile adatto per aria e acqua fredda
- Filetto di allacciamento da 1/4" di pollice
- Pressione d'esercizio: 12 bar
- Per montaggio a parete e a soffitto, orientabile
- Lunghezza tubo: 10 + 2 mt di allacciamento
- Ø tubo: 8 mm



Per elettricità

**BOX AUTOMATICO ELEC-
TRIC EFG**

- Modello: Box Electric EFG
- Codice: BRE.BRN15300
- Lunghezza cavo: 20 mt
- **PREZZO: 229,90 € cad.**



- Box automatico per cavo di allacciamento con presa
- Alloggiamento robusto in plastica
- Potente propulsore con molla a spirale con dispositivo di arresto a molla disattivabile
- Per montaggio a parete e a soffitto, orientabile
- 20 m di cavo con presa
- 1,5 m di cavo di allacciamento con spina IT 16 A
- Dimensioni (mm) 330 x 162 x 380 (h)
- Cavo H07RN-F 3G1,5 in gomma nero

3 posti



6 posti

**MULTIPRESA
ECOLINE**

- Modello: Ecoline a 3 posti
 - Codice: BRE.BRN55509
 - Lunghezza cavo: 1,5 mt
 - **PREZZO: 12,50 €**
-
- Modello: Ecoline a 6 posti
 - Codice: BRE.BRN55429
 - Lunghezza cavo: 1,5 mt
 - **PREZZO: 18,40 €**
-
- Colore: nero
(bianco a richiesta)
 - 3, 6 oppure 9 posti
 - Interruttore ON/OFF
 - Cavo H05VV-F3G1,0
 - Lunghezza cavo: 1,5 mt

4 posti

**MULTIPRESA ECO 4 POSTI
CON INTERRUOTORE**

- | | |
|---|---|
| <ul style="list-style-type: none"> • Modello: MULTIPRESA ECO • Colore: Nero • Codice: BRE.BRN49114 • Cavo: 1,4 mt • PREZZO: 17,70 € | <ul style="list-style-type: none"> • Modello: MULTIPRESA ECO • Colore: Nero • Codice: BRE.BRN39314 • Cavo: 3 mt • PREZZO: 22,30 € |
| <ul style="list-style-type: none"> • Modello: MULTIPRESA ECO • Colore: Bianco • Codice: BRE.BRN49124 • Cavo: 1,4 mt • PREZZO: 17,70 € | <ul style="list-style-type: none"> • Modello: MULTIPRESA ECO • Colore: Bianco • Codice: BRE.BRN39324 • Cavo: 3 mt • PREZZO: 22,30 € |
-
- Multiprese di eccezionale qualità
 - **4 posti** con protezione bambini
 - Interruttore ON/OFF
 - **Cavo da 1,4 mt:** H05VV-F3G1,0
 - **Cavo da 3 mt:** H05VV-F3G1,5

**Con sensore di movimento
Adatto anche per esterno**
**LAMPADA SOLARE A LED
SOL 80 IP 44**

- Modello: SOL 80 IP 44
 - Codice: BRE.BRN70850
 - **PREZZO: 139,20 € cad.**
-
- **Lampada solare con 8 led luminosi** (per ampie superfici) e **segnalatore di movimento**
 - Angolo di rilevamento fino a 180°
 - Raggio d'azione: 12 mt
 - **Flusso luminoso: 350 lm**
 - Lunghezza cavo: 4,75 mt
 - Funziona indipendentemente dalla corrente elettrica
 - Autonomia: 2 ore ca. (con batteria totalmente carica)
 - **Colore: bianco (nero a richiesta)**

NUOVO MODELLO

**FARETTO ALOGENO
DA 400 W**

- Modello: BAT 2
- Codice: BRE.BRN78610
- **PREZZO: 26,40 €**



- Faretto da lavoro **8500 lumen**
- Potenza 400 W
- Con supporto divisibile
- Impugnatura espansa
- Il faretto alogeno è orientabile in continuo e può essere fissato in ogni posizione
- Con Griglia di protezione
- Cavo H05VV-F3G1,0 e Spina DE
- Imballo Cartone Display
- Incluso Lampadina a 400 W
- Classe di efficienza energetica = C
- **Colore: blu** • Lunghezza cavo: 1,5 mt

NUOVO MODELLO

**Durata batteria:
3 ore**

IP65

FARETTO MOBILE LED RUFUS

- Modello: FARETTO MOBILE LED RUFUS
- Codice: BRE.BRN10100
- **PREZZO: 91,60 €**



- Faretto da lavoro **1500 lumen**
- Consumo energetico 15 W
- Custodia in alluminio pressofuso
- **Dotato di una batteria ricaricabile incorporata**
- Tempo di ricarica: 3 h ca.
- Cavo di carica tipo A/C incluso
- Classe di protezione: IP65
- Luce di lavoro con 5 livelli di commutazione
- Funzione **Powerbank**: porta di ricarica USB 1A per dispositivi con cavo di ricarica USB come smartphone, tablet, etc.
- Resistente agli urti e alle cadute da un'altezza massima di 3 mt

NOVITÀ

CON BLUETOOTH



IP65

FARETTO LAVORO 10W LED

- Modello: FARETTO MOBILE LED RUFUS 3010
- Codice: BRE.BRN10200
- **PREZZO: 136,50 €**



- Faretto da lavoro **3000 lumen**
- Consumo energetico 30 W
- **Altoparlanti bluetooth®** integrati con ottima qualità del suono
- Cavo di carica USB Type A/C incluso
- Funzione **Powerbank**: porta di ricarica USB 1A per dispositivi con cavo di ricarica USB come smartphone, tablet, etc.
- Resistente agli urti e alle cadute da un'altezza massima di 3 mt



A richiesta:
disponibile
nella versione
IP67



DISTRIBUTORE A 3 PRESE

- Modello: **Distributore a 3 prese**
- Codice: **BRE.BRN81583**
- **PREZZO: 43,80 €**

- **Distributore a 3 prese**
- Prese: 3 x CEE 2P+T - 230V/16 A
- Spina: CEE 2P+T - 230V/16 A
- Numero poli: 3
- **Idoneo per l'utilizzo all'aperto**
- Protezione contro gli spruzzi



DISTRIBUTORE A 2 PRESE

- Modello: **Distributore a 2 prese**
- Codice: **BRE.BRN81582**
- **PREZZO: 29,10 €**

- **Distributore a 2 prese**
- Prese: 2 x CEE 2P+T - 230V/16 A
- Spina: CEE 2P+T - 230V/16 A
- Numero poli: 3
- **Idoneo per l'utilizzo all'aperto**
- Protezione contro gli spruzzi



ADATTATORE A 1 PRESA

- Modello: **Adattatore a 1 presa**
- Codice: **BRE.BRN81560**
- **PREZZO: 14,40 €**

- **Adattatore a 1 presa**
- Presa: 1 x IT10/16A+DE
- Spina: CEE 2P+T - 230V/16 A
- Numero poli: 3
- **Idoneo per l'utilizzo all'aperto**



ADATTATORE A 3 PRESE

- Modello: **Adattatore a 3 prese**
- Codice: **BRE.BRN81562**
- **PREZZO: 13,90 € cad.**

- **Adattatore a 3 prese**
- Presa: 2 x IT10/16A+1DE
- Spina: CEE 2P+IT - 230V/16 A
- Numero poli: 3
- **Idoneo per l'utilizzo all'aperto**



ADATTATORE A SPINA IT

- Modello: **Adattatore spina IT**
- Codice: **BRE.BRN81570**
- **PREZZO: 12,80 €**

- **Adattatore con spina IT 16A**
- Presa 1xCEE 230V/16A
- Spina IT16A



ADATTATORE A SPINA DE

- Modello: **Adattatore a spina DE**
- Codice: **BRE.BRN81571**
- **PREZZO: 15,30 €**

- **Adattatore a spina DE**
- Presa 1xCEE 230V/16A
- Spina DE

Timer
giornaliero

Meccanico



TIMER MECCANICO MZ 20

- Modello: **Timer meccanico MZ 20**
- Codice: **BRE.BRN06455**
- **PREZZO: 10,70 €**

- **Programmatore con timer economico con programma di 24 ore**
- 96 orari di accensione/spengimento al giorno
- Con visualizzazione a LED del funzionamento
- Apparecchio in confezione blister
- Spina: IT 16A • Presa: 10/16A



Timer
settimanale

Digitale



TIMER DIGITALE DZ20

- Modello: **Timer digitale DZ20**
- Codice: **BRE.BRN06555**
- **PREZZO: 29,40 €**

- **Timer settimanale digitale**
- 10 programmi On/Off, funzione casuale
- Apparecchio in confezione blister
- Spina: IT 16A • Presa: 10/16A



Retro
con magneti
e gancio



LUMINO NOTTE LED

- Modello: **Lumino Led**
- Codice: **BRE.BRN17329**
- **PREZZO: 39,70 €**

- **Lumino da notte con batteria NLB 02 BS e 2 Led**
- **Sensore di movimento a infrarossi**
- **Angolo di rilevamento a 100° in orizzontale**
- **Interruttore on/off push**
- Dotato di 2 magneti e un gancio • Confezione: blister



NUOVO MODELLO
Pieghevole fino a 200°

TORCIA A BATTERIA A LED

- Modello: **HL 500**
- Codice: **BRE.BRN70100**
- **PREZZO: 57,90 €**

- Lampada multifunzione a batteria ricaricabile
- 6 led SMD ad alta luminosità anteriori
- **Oltre 3 ore di autonomia** con batteria completamente carica
- Superficie rivestita in gomma per una migliore maneggevolezza
- **Base di appoggio pieghevole fino a 200°** con magnete integrato
- Gancio girevole a 360°
- 2 magneti sul lato posteriore
- Batteria ricaricabile agli ioni integrata 3,7V/2,0 Ah con spia controllo carica
- Interruttore on/off
- Incluso alimentatore 100-240V AC/50-60HZ e stazione di carica
- Ingresso di carica USB aggiuntivo
- Confezione: blister
- Dimensioni (cm): 4,2 x 6,4 x 27,5 (h)

LAMPADA PORTATILE A BATTERIA RICARICABILE A LED

- Modello: **HL 200**
- Codice: **BRE.BRN30010**
- **PREZZO: 44,90 € cad.**

- Compatta, pratica e maneggevole
- 2 potenti led anteriori extra luminosi
- Durata fino a 3 ore di luce con batteria completamente carica
- 4 led SMD ad alta luminosità
- Piede di supporto pieghevole fino a +/- 90° con magnete integrato
- Gancio retraibile e girevole a 360°
- Batteria agli ioni integrata 3,7V/650 mah con spia controllo carica
- Interruttore on/off
- Incluso cavo USB di ricarica
- Dimensioni (cm): 4,7 x 3,2 x 18,70 (h)

NUOVO MODELLO
LAMPADA 10+1 LED A BATTERIA MINI

- Modello: **SANSA 400**
- Codice: **BRE.BRN77370**
- **PREZZO: 68,90 € cad.**

- Piccola ed estremamente pratica con eccellenti prestazioni di illuminazione
- 12 led SMD super luminosi anteriori fino a 3 ore di durata con batteria completamente carica
- Superficie rivestita in gomma per una migliore maneggevolezza
- Testa della lampada flessibile e orientabile, richiudibile in formato tascabile
- 2 Magneti integrati sul retro, un gancio pieghevole nella base di sostegno
- Batteria agli ioni di litio integrata 3,7V/2,1 Ah con spia ricarica
- Inclusi alimentatore 50-60 Hz 100-240V CA e cavo ricarica da auto 12V
- Dimensioni (cm): 3,4 x 4,4 x 30 (h)

NUOVO MODELLO

LAMPADA UNIVERSALE 4+3 LED SMD

- Modello: **4+3 LED**
- Codice: **BRE.BRN20010**
- **PREZZO: 22,30 € cad.**



- 4 LED SMD ad alta luminosità anteriori con oltre 6 ore di autonomia a batteria completamente carica
- Stadio aggiuntivo di commutazione per 3 LED nella testa della lampada
- Manico in plastica con magnete integrato, pieghevole a 360° e gancio retraibile e con 360° rotazione
- Interruttore On/Off

ECO LED + LASER LIGHT

- Modello: **LED + LASER LIGHT**
- Codice: **BRE.BRN90100**
- **PREZZO: 14,80 € cad.**



- **Lampada Led con potente puntatore laser integrato**
- Alloggiamento in metallo antiscivolo
- 8 led extraluminosi
- Interruttore soft-touch con 2 funzioni:
 - accensione led
 - accensione puntatore laser

NOVITÀ

LAMPADA FRONTALE LED LUX PREMIUM KL 100

- Modello: **FARETTO PORTATILE PF 1000**
- Codice: **BRE.BRN11730**
- **PREZZO: 48,40 € cad.**



- Faretto portatile superluminoso
- 3 livelli di accensione: luce al 100%, 50% e al 10% per una durata superiore dell'illuminazione.
- Funzione Powerbank: porta di ricarica USB 1 A per dispositivi con cavo di ricarica USB come smartphone, tablet, etc.
- Staffa di supporto pieghevole regolabile per la posizione eretta o per il fissaggio su cavalletti.
- Batteria ricaricabile agli ioni di litio 3,7V/2,5 Ah con indicatore di carica
- Cavo di carica USB Typ A/C.

SCALE E TRABATTELLI



**Garanzia
3 anni**

**Conforme EN 14183
Decreto 96333**
ARTUPLAT

150 kg

- Scaletta pieghevole pratica e leggera
- Gradini in acciaio rivestiti in gomma antiscivolo
- Piedini sagomati in gomma antiscivolo

Codice	90R.00000AP2	90R.00000AP3
Modello	000AP2	000AP3
Altezza chiusa (mt)	0,9	1,15
Ingombro chiusa (mt)	0,04	0,04
Altezza piattaforma (mt)	0,47	0,70
Numero gradini	2	3
Peso (Kg)	5,2	6,5
Larghezza base (mt)	0,47	0,47
Altezza lavoro (mt)	2,35	2,55
PREZZO CAD.	44,80 €	72,80 €

**Garanzia
5 anni**

**Conforme EN 14183
Decreto 96333**
ARTUCONFORT

150 kg

- Comoda scaletta con arco di sicurezza e montante in acciaio monoblocco di 63 cm
- Gancio di sicurezza blocca piattaforma
- Gradini in acciaio rivestiti in gomma antiscivolo
- Piedini sagomati in gomma antiscivolo

Codice	90R.000ATC20	90R.000ATC30
Modello	0ATC20	0ATC30
Altezza chiusa (mt)	1,12	1,36
Ingombro chiusa (mt)	0,17	0,17
Altezza piattaforma (mt)	0,49	0,73
Numero gradini	2	3
Peso (Kg)	5,75	7,94
Larghezza base (mt)	0,53	0,53
Altezza lavoro (mt)	2,37	2,59
PREZZO CAD.	73,70 €	96,60 €

NOVITÀ
Garanzia 5 anni

**Conforme EN 14183
Decreto 96333**
SGABELLO CONFORT FISSO

150 kg

- Comoda scaletta con arco di sicurezza e montante in acciaio monoblocco di 65 cm e portautensili integrato
- Piattaforma confortevole antiscivolo 400 x 400 mm
- Gradini extra large striati antiscivolo da 200 mm
- Montante posteriore verticale per facilitare l'avvicinamento alla zona di lavoro
- Ruote di spostamento in opzione da Ø 100 mm
- Piedini sagomati in gomma antiscivolo ultralarghi

Codice	900.02374503
Modello	02374503
Altezza chiusa (mt)	1,4
Altezza piattaforma (mt)	0,70
Numero gradini	3
Peso (Kg)	8,3
Larghezza base (mt)	0,51
Altezza distesa (mt)	1,35
Ingombro aperta (mt)	1,03
Altezza lavoro (mt)	2,70
PREZZO CAD.	709,60 €

NOVITÀ
Garanzia 5 anni
**Conforme EN 14183
Decreto 96333**
SGABELLO MODUL

- Struttura in alluminio con piattaforma di lavoro da 560 x 400 mm
- Gradini in alluminio scanalato da 200 mm
- Piedini esterni antiscivolo per una massima stabilità

150 kg

Codice	900.02379832	900.02379833	900.02379834
Modello	02379832	02379833	02379834
Numero gradini	2	3	4
Peso (Kg)	4,2	5,9	7,7
Altezza piattaforma (mt)	0,40	0,60	0,80
Altezza lavoro (mt)	2,40	2,60	2,80
Ingombro aperta (mt)	0,64	0,86	1,07
PREZZO CAD.	302,50 €	397,90 €	521,00 €

**Fornito
senza
parapetti
di sicurezza
ordinabili
a richiesta**

SGABELLO PODIUM

- Sgabello con piattaforma di lavoro larga 600 x 600 mm
- Gradini da 200 mm
- Struttura in alluminio rinforzata
- Piedini esterni antiscivolo per una massima stabilità

**Conforme EN 14183
Decreto 96333**

Codice	900.02374202	900.02374203	900.02374204
Modello	02374202	02374203	02374204
Numero gradini	2	3	4
Peso (Kg)	7,2	10,00	12,30
Altezza piattaforma (mt)	0,49	0,74	0,98
Altezza lavoro (mt)	2,49	2,74	2,98
Ingombro aperta (mt)	0,92	1,09	1,25
PREZZO CAD.	486,00 €	585,60 €	700,80 €

NOVITÀ
Garanzia 5 anni

150 kg

NOVITÀ

Garanzia 5 anni



Conforme EN 14183
Decreto 96333

**SGABELLO
CONFORT PIEGHEVOLE**



150 kg

- Comoda scaletta con arco di sicurezza e montante in acciaio monoblocco di 65 cm con possibilità di portautensili (in opzione)
- Piattaforma **confortevole antiscivolo** 400 x 400 mm
- Gradini extra large striati antiscivolo da 200 mm
- Ruote di spostamento in opzione da Ø 100 mm
- Piedini sagomati in gomma antiscivolo ultralarghi
- Pieghevole, da chiusa occupa pochissimo spazio

Codice	900.02374603
Modello	02374603
Altezza chiusa (mt)	1,28
Ingombro chiusa (mt)	0,26
Altezza piattaforma (mt)	0,70
Numero gradini	3
Peso (Kg)	9,2
Larghezza base (mt)	0,51
Altezza distesa (mt)	1,36
Ingombro aperta (mt)	1,09
Altezza lavoro (mt)	2,70
PREZZO CAD.	741,80 €

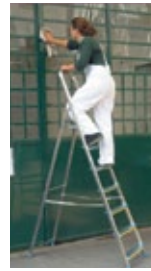

Garanzia 2 anni

Solo per uso domestico

SPESORE
MONTANTE:
40 mm



120 kg

ALU ECO PLUS APRIBILE

- Scala apribile in alluminio
- Bordatura della piattaforma antinfortunistica
- Piattaforma in acciaio antiscivolo con gancio sicurezza
- Brevetto ARTUB+ per il fissaggio dei gradini con rivetto passante
- Arco di sicurezza e montante in alluminio monoblocco
- Cinghia di sicurezza a partire da 7 gradini
- **Scala per solo uso domestico**

ALU ECO PLUS

Codice	90R.00000630	90R.00000640	90R.00000650	90R.00000660	90R.00000670	90R.00000680
Modello	630	640	650	660	670	680
Altezza chiusa (mt)	1,23	1,46	1,69	1,92	2,16	2,39
Ingombro chiusa (mt)	0,11	0,11	0,11	0,11	0,11	0,11
Altezza piattaforma (mt)	0,57	0,77	0,98	1,19	1,40	1,62
Numero gradini	3	4	5	6	7	8
Peso (Kg)	2,9	3,6	4,2	5,3	6,6	7,5
Larghezza base (mt)	0,40	0,43	0,46	0,48	0,50	0,53
Altezza distesa (mt)	0,57	0,77	0,98	1,19	1,40	1,62
Ingombro aperta (mt)	0,60	0,74	0,88	1,04	1,17	1,31
Altezza lavoro (mt)	2,57	2,77	2,98	3,19	3,40	3,62
PREZZO CAD.	47,30 €	55,10 €	63,00 €	76,10 €	98,50 €	114,30 €

ALLIUM

Codice	90R.01270203	90R.01270204	90R.01270205	90R.01270206	90R.01270207	90R.01270208
Modello	1270203	1270204	1270205	1270206	1270207	1270208
Altezza chiusa (mt)	1,23	1,46	1,69	1,92	2,16	2,39
Ingombro chiusa (mt)	0,11	0,11	0,11	0,11	0,11	0,11
Altezza piattaforma (mt)	0,57	0,77	0,98	1,19	1,40	1,62
Numero gradini	3	4	5	6	7	8
Peso (Kg)	3,0	3,8	4,5	5,4	6,2	7,5
Larghezza base (mt)	0,40	0,43	0,46	0,48	0,50	0,53
Ingombro aperta (mt)	0,60	0,74	0,88	1,04	1,17	1,31
Altezza lavoro (mt)	2,57	2,77	2,98	3,19	3,40	3,62
PREZZO CAD.	61,30 €	70,00 €	83,80 €	103,80 €	121,30 €	146,30 €

Garanzia 2 anni

Solo per uso domestico

SPESORE
MONTANTE:
40 mm

Conforme EN 131
Decreto 96333

ALLIUM

- Scala a compasso con una rampa di salita completamente in alluminio
- Articolata
- Articolazione in alluminio
- Piedini antiscivolo con fissaggio a brugola
- Arco di sicurezza e montante in alluminio monoblocco
- Piattaforma in acciaio antiscivolo con gancio sicurezza
- Gradini antiscivolo in alluminio da 80 mm
- Cinghie di sicurezza a partire da 6 gradini



150 kg

NOVITÀ

Garanzia 5 anni

Conforme EN 131
Decreto 96333

150 kg

PLATINUM DOPPIA SALITA CANTIERE

- Gradini alta profondità da 90mm
- Piattaforma di 350 x 220 mm
- Sistema anti-rotazione gradini brevettato, unione montanti rigida e sicura
- Montanti anodizzati per lavorare senza sporcarsi
- Piedini sagomati avvolgenti e intercambiabili in gomma antiscivolo
- Compasso in alluminio anti chiusura

Garanzia 5 anni

Conforme EN 131
Decreto 96333SPESSORE
MONTANTE:
50 mm

150 kg

MAXIBAT

- Scala professionale in alluminio **per uso intensivo**
- Dotata di piattaforma in alluminio pressofuso e arco di sicurezza con vaschetta portautensili
- Ideale anche per utilizzo domestico è resistente e stabile
- Gancio portasecchio (10 kg carico max)
- Piedini avvolgenti antiscivolo
- Piattaforma in alluminio pressofuso 280 x 250 mm e doppio rinforzo
- Gradini striati antiscivolo con ancoraggio al montante brevettato
- Arco di sicurezza e montante in alluminio monoblocco
- Articolazioni in alluminio pressofuso

NOVITÀ

Garanzia 5 anni

Conforme EN 131
Decreto 96333MISURA
CHIUSA:
13,4 cm

150 kg

NUOVO KOLOS

- Scala professionale per uso **ultra intensivo**
- Gradini aggraffati antiscivolo larghezza 110 mm
- Giunti monoblocco in alluminio fuso, con nervature, ultraresistenti
- Portautensili con chiusura integrata
- Piattaforma 280 x 250 mm
- Piedini avvolgenti antiscivolo
- 2 cinghie nere per i modelli con 7 e 8 gradini
- Colori montanti: nero

PLATINUM DOPPIA SALITA CANTIERE

Codice	90R.02374103	90B.02374104
Modello	02374103	02374104
Altezza chiusa (mt)	0,78	1,02
Ingombro chiusa (mt)	0,21	0,21
Altezza piattaforma (mt)	0,67	0,88
Numero gradini	3	4
Peso (Kg)	4,4	5,8
Larghezza base (mt)	0,49	0,53
Altezza lavoro (mt)	2,67	2,88
PREZZO CAD.	301,10 €	342,80 €

MAXIBAT

Codice	90B.02375104	90B.02375105	90B.02375106	90B.02375107	90B.02375108	90B.02375109	90B.02375110
Modello	2375104	2375105	2375106	2375107	2375108	2375109	2375110
Altezza chiusa (mt)	1,69	1,94	2,19	2,44	2,68	2,93	3,18
Altezza piattaforma (mt)	0,89	1,12	1,36	1,59	1,82	2,05	2,28
Numero gradini	4	5	6	7	8	9	10
Peso (Kg)	5,1	5,9	6,8	7,5	8,3	9,2	10,1
Larghezza base (mt)	0,46	0,48	0,51	0,54	0,56	0,59	0,61
Ingombro aperta (mt)	0,91	1,06	1,22	1,37	1,52	1,68	1,88
Altezza lavoro (mt)	2,89	3,12	3,36	3,59	3,82	4,05	4,28
PREZZO CAD.	143,60 €	161,30 €	176,40 €	210,50 €	240,70 €	291,10 €	322,60 €

KOLOS

Codice	900.02375813	900.02375814	900.02375815	900.02375816	900.02375817*	900.02375818*
Modello	02375813	02375814	02375815	02375816	02385717	02375818
Altezza chiusa (mt)	1,44	1,69	1,94	2,19	2,44	2,68
Altezza piattaforma (mt)	0,66	0,89	1,12	1,36	1,59	1,82
Numero gradini	3	4	5	6	7	8
Peso (Kg)	4,8	5,8	6,8	7,8	9,0	10,1
Larghezza base (mt)	0,43	0,46	0,48	0,51	0,54	0,56
Ingombro aperta (mt)	0,75	0,91	1,06	1,22	1,37	1,52
Altezza lavoro (mt)	2,66	2,89	3,12	3,36	3,59	3,82
PREZZO CAD.	192,50 €	211,10 €	240,80 €	277,70 €	303,70 €	322,50 €

* Cinghia per i modelli con 7 e 8 gradini

NOVITÀ

Garanzia 5 anni



COMPACT FIBRA ISOLANTE

150 kg

- Scala professionale per uso intensivo in vetroresina con isolamento elettrico
- Montanti in vetroresina garantiscono agli elettricisti e operatori che si trovano a lavorare in prossimità di cavi di non subire folgorazioni



Conforme EN 50528
Isolamento elettrico

NOVITÀ

Garanzia 3 anni



DFI DOPPIA SALITA ISOLANTE

150 kg

- Scala a compasso doppia salita in vetroresina con isolamento elettrico, **gradino largo da 80 mm**
- Gradino fissato con tecnologia aeronautica che garantisce l'assoluta inamovibilità nel tempo
- Gancio portasecchiello



Conforme EN 50528 > Isolamento elettrico
Conforme EN 131 > Decreto 96333

Garanzia 5 anni



Conforme EN 131
Decreto 96333



SPESORE
MONTANTE:
76 mm



DF DOPPIA SALITA

150 kg

- Scala a compasso doppia salita in alluminio con **gradino largo da 80 mm**
- Gradino fissato con tecnologia aeronautica che garantisce l'assoluta inamovibilità nel tempo
- Montanti in alluminio anodizzato di tipo ergonomico
- Cerniera moncorpo di estruso di alluminio fresato
- Gancio portasecchiello
- Distanza tra i gradini: 280 mm

COMPACT FIBRA ISOLANTE

Codice	90B.04472003	90B.04472004	90B.04472005	90B.04472006	90B.04472007
Modello	04472003	04472004	04472005	04472006	04472007
Altezza chiusa (mt)	1,45	1,70	1,95	2,20	2,45
Numero gradini	3	4	5	6	7
Peso (Kg)	5,9	6,9	8,0	9,4	11,0
Larghezza base (mt)	0,52	0,55	0,57	0,60	0,62
Altezza lavoro (mt)	2,69	2,92	3,15	3,38	3,61
PREZZO CAD.	304,30 €	326,40 €	390,80 €	454,20 €	517,60 €

DFI DOPPIA SALITA ISOLANTE

Codice	90R.04255004	90R.04255006	90R.04255008
Modello	04255004	04255006	04255008
Numero gradini	2 x 4	2 x 6	2 x 8
Peso (Kg)	7,50	10,40	14,10
Larghezza base (mt)	1,00	1,38	1,75
Altezza lavoro (mt)	1,92	2,38	2,84
PREZZO CAD.	486,20 €	529,70 €	679,30 €

DF DOPPIA SALITA

Codice	90R.02255005	90R.02255006	90R.02255008	90R.02255010
Modello	2255005	2255006	2255008	2255010
Altezza chiusa (mt)	1,35	1,6	2,1	2,6
Numero gradini	2 x 5	2 x 6	2 x 8	2 x 10
Spessore montante (mm)	76	76	76	76
Peso (Kg)	8,4	10,0	13,2	16,4
Larghezza base (mt)	0,48	0,51	0,56	0,61
Ingombro aperta (mt)	1,19	1,38	1,75	2,13
Altezza lavoro (mt)	2,15	2,38	2,85	3,31
PREZZO CAD.	263,00 €	356,00 €	408,00 €	479,00 €



Conforme EN 131 (uso domestico)
Decreto 96333

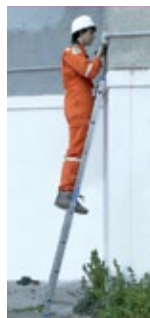

STARLINE S+ SEMPLICE

Garanzia
2 anni

- Scala semplice d'appoggio in alluminio a pioli con 1 rampa di salita e con "pedata comoda"
- Piedini sagomati antiscivolo da 65° a 75°
- Ancoraggio dei pioli al montante brevettato
- Distanza tra i pioli: 280 mm
- Montanti larghi per una presa più sicura



Conforme EN 131 (uso domestico)
Decreto 96333



2 tipi di utilizzo

STARLINE S+ 2 RAMPE TRASFORMABILE

Garanzia
2 anni

- Scala a 2 rampe trasformabile per uso sia come scala di appoggio singola che come scala doppia
- Dotata di stabilizzatore di base e cinghie antidivarcamento
- Ancoraggio dei pioli al montante brevettato
- Distanza tra i pioli: 280 mm
- Snodo dei montanti brevettato
- Barra stabilizzatrice con piedini sagomati antiscivolo



Conforme EN 131 (uso domestico)
Decreto 96333



4 tipi di utilizzo

STARLINE S+ 3 RAMPE TRASFORMABILE

Garanzia
2 anni

- Scala a 3 rampe trasformabile per uso sia come scala di appoggio singola che come scala doppia
- Dotata di stabilizzatore di base e cinghie antidivarcamento
- Ancoraggio dei pioli al montante brevettato
- Distanza tra i pioli: 280 mm
- Snodo dei montanti brevettato
- Gancio e perno di sicurezza
- Barra stabilizzatrice con piedini sagomati antiscivolo

STARLINE S+ SEMPLICE

Codice	90A.00000010	90A.00000015	90A.00000020	90A.00000030	90A.00000040
Modello	110308	110309	110310	110312	110314
Numero gradini	8	9	10	12	14
Spessore montante (mm)	53	53	61	61	66
Peso (Kg)	3,0	3,3	3,9	4,7	6,0
Altezza distesa (mt)	2,27	2,55	2,83	3,41	3,97
Altezza lavoro (mt)	3,17	3,45	3,73	4,31	4,87
PREZZO CAD.	99,00 €	111,30 €	123,00 €	144,00 €	194,00 €

STARLINE S+ 2 RAMPE TRASFORMABILE

Codice	90C.00000020	90C.00000030	90C.00000040
Modello	142308	142310	142312
Altezza chiusa (mt)	2,27	2,83	3,39
Numero gradini	8	10	12
Spessore montante (mm)	61	66	78
Peso (Kg)	6,8	8,7	11,3
Larghezza base (mt)	0,81	0,91	1,01
Altezza distesa (mt)	3,70	4,82	5,94
Altezza lavoro (mt)	3,17	3,73	4,29
Altezza lavoro distesa (mt)	4,60	5,75	6,84
PREZZO CAD.	183,00 €	213,00 €	281,00 €

STARLINE S+ 3 RAMPE TRASFORMABILE

Codice	90D.00000009	90D.00000020	90D.00000035
Modello	142307	143309	143311
Altezza chiusa (mt)	1,99	2,55	3,11
Numero gradini	7	9	11
Peso (Kg)	9,1	12,5	15,7
Larghezza base (mt)	0,81	1,01	1,11
Altezza distesa (mt)	3,09	4,21	5,05
Altezza distesa 3 elementi	4,26	5,94	6,78
Altezza lavoro (mt)	2,89	3,45	4,01
Altezza lavoro distesa (mt)	3,99	5,11	5,95
Altezza lavoro distesa 3 elementi (mt)	5,13	6,81	7,65
PREZZO CAD.	244,00 €	305,00 €	416,00 €



Conforme EN 131
Decreto 96333

Garanzia 5 anni

MONTANTI
MOLTO
LARGHI



PRONOR 2 RAMPE

150 kg

- Scala a 2 rampe trasformabile per uso come scala da appoggio, doppia e zoppa, pioli con pedata confortevole
- Dotata di stabilizzatori di base e articolazione multiposizione per uso su dislivelli
- **3 modalità di utilizzo**
- Barra stabilizzatrice con piedini in gomma antiscivolo
- Articolazioni in alluminio pressofuso
- Ancoraggio dei pioli al montante brevettato



Conforme EN 131
Decreto 96333

Garanzia 5 anni

MONTANTI
MOLTO
LARGHI



PRONOR 3 RAMPE

150 kg

- Scala a 3 rampe trasformabile per uso come scala da appoggio, doppia e zoppa, pioli con pedata confortevole
- **4 modalità di utilizzo**
- Barra stabilizzatrice con piedini in gomma antiscivolo
- Articolazioni in alluminio pressofuso
- Ancoraggio dei pioli al montante brevettato

Conforme EN 131-4
Decreto 96333

Garanzia 2 anni



MULTIUSO

150 kg

- Scala alluminio snodabile multiuso
- 3 modalità di utilizzo
- Le articolazioni con blocco a diverse posizioni garantiscono sicurezza e stabilità così come le barre stabilizzatrici alla base della scala

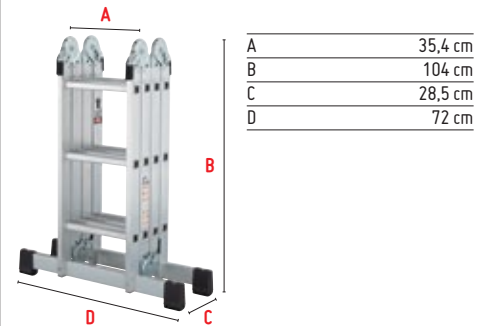

A	35,4 cm
B	104 cm
C	28,5 cm
D	72 cm

PRONOR 2 RAMPE

Codice	900.01242608	900.01242609	900.01242610	900.01242612	900.01242614
Modello	1242608	1242609	1242610	1242612	1242614
Altezza chiusa (mt)	2,42	2,70	2,99	3,55	4,11
Numero gradini	2 x 8	2 x 9	2 x 10	2 x 12	2 x 14
Spessore montante (mm)	66	66	66	79,5	79,5
Peso (Kg)	9,5	10,5	11,5	15,5	18
Altezza distesa (mt)	3,82	4,39	4,95	6,07	7,19
Altezza lavoro appoggio (mt)	3,32	3,60	3,89	4,45	5,01
Altezza lavoro doppia (mt)	4,72	5,28	5,85	6,97	8,09
PREZZO CAD.	244,00 €	258,00 €	316,00 €	404,00 €	469,00 €

PRONOR 3 RAMPE

Codice	900.01243608	900.01243609	900.01243610	900.01243612	900.01243614
Modello	1243608	1243609	1243610	1243612	1243614
Altezza chiusa (mt)	2,38	2,66	2,94	3,50	4,06
Numero gradini	3 x 8	3 x 9	3 x 10	3 x 12	3 x 14
Spessore montante (mm)	66	79,5	79,5	79,5	79,5
Peso (Kg)	14,2	17,5	19,3	24,3	29,7
Larghezza base (mt)	0,80	0,80	0,90	1,00	1,23
Altezza distesa 2 rampe (mt)	3,37	4,21	5,05	5,61	6,74
Altezza distesa 3 rampe (mt)	5,19	6,03	6,87	7,99	9,67
Altezza lavoro appoggio (mt)	3,21	3,49	3,77	4,33	4,89
Altezza lavoro doppia (mt)	4,27	5,11	5,95	6,52	7,64
Altezza lavoro tripla (mt)	6,09	6,93	7,77	8,89	10,57
PREZZO CAD.	409,00 €	497,00 €	541,00 €	688,00 €	758,00 €

Codice	900.00094313
Modello	94313
Altezza chiusa (mt)	1,04
Numero gradini	4 x 3
Peso (Kg)	12,5
Altezza distesa (mt)	3,46
Larghezza base (mt)	0,72
Ingombro aperta (mt)	1,09
Ingombro chiusa (mt)	0,285
Altezza lavoro (mt)	4,24
PREZZO CAD.	236,00 €

Garanzia 2 anni



150 kg



TELESCOPICA ON TOP

- Scala telescopica multiposizione con base allargata
- A sfilo telescopico è utilizzabile sia come scala telescopica d'appoggio, che doppia o zoppa
- Tirante piolo in alluminio
- Cerniera automatica in acciaio
- Distanza tra pioli di 280 mm

Codice	90M.00094316
Modello	0094316
Numero gradini	4 x 4
Peso (Kg)	13,0
Altezza chiusa (mt)	2,69
Altezza distesa (mt)	4,35
Altezza lavoro chiusa (mt)	2,94
Altezza lavoro distesa (mt)	5,20
PREZZO CAD.	367,20 €

Conforme EN 131-4
Decreto 96333



NUOVO MODELLO

Conforme EN 131
Decreto 96333



XTENSO 2

- Scala telescopica in alluminio ultracompatta a una rampa di salita a sfilo
- Concepita per il "fai da te" ma può essere usata comodamente anche per uso professionale
- Pioli da 40 mm per lavorare in comodità e sicurezza

Codice	900.00094838
Modello	94838
Numero gradini	13
Peso (Kg)	16,2
Altezza chiusa (mt)	0,88
Altezza distesa (mt)	3,80
Larghezza base (mt)	0,616*
* con stabilizzatori	0,87
Altezza lavoro (mt)	4,70
PREZZO CAD.	660,00 €

Codice	900.00094844
Modello	94844
Numero gradini	16
Peso (Kg)	21,0
Altezza chiusa (mt)	0,94
Altezza distesa (mt)	4,40
Larghezza base (mt)	0,616*
* con stabilizzatori	0,94
Altezza lavoro (mt)	5,30
PREZZO CAD.	852,00 €



Garanzia 5 anni



Conforme EN 131
Decreto 96333

SCALA A FUNE PLATINIUM

- Scala trasformabile in alluminio nervato estruso per utilizzo professionale costruita con evoluto sistema di ribordatura automatica brevettata che fissa in modo duraturo i pioli ai montanti
- Basculante in alluminio estruso
- Non può essere fornito separatamente, può essere solo sostituito dalla fabbrica
- Ruote facilitanti l'estensione nella parte superiore, di serie
- Piedini sagomati antiscivolo per una posizione di lavoro da 65° a 75°



Codice	90F02433010	90F02433013	90F02433016
Modello	2433310	2433313	2433316
Altezza chiusa (mt)	2,98	3,82	4,67
Numero gradini	3 x 10	3 x 13	3 x 16
Peso (Kg)	27,00	36,00	46,50
Altezza distesa (mt)	6,90	8,86	11,39
Larghezza base (mt)	0,53	0,53	0,53
Spessore montante (mm)	66/76/76	76/76/76	90/91/90
Altezza lavoro chiusa (mt)	3,88	4,72	5,57
Altezza lavoro distesa (mt)	7,80	9,76	12,29
PREZZO CAD.	735,60 €	855,60 €	1.095,60 €

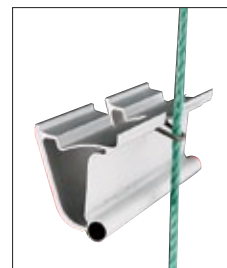



150 kg



MONTANTE
Ø 40 mm



150 kg



Garanzia 1 anno
Per utilizzo domestico

Conforme NFE 85 200

GRAPHIC

- Modello: **Graphic**
- Codice: **90T.02400750**
- **PREZZO: 288,00 €**

- Trabattello in alluminio estruso nervato **per utilizzo domestico e hobbistico**
- La base è allargata con stabilizzatori per la massima sicurezza ed impedisce lo sbandieramento laterale
- I piedini di appoggio sono strutturati per la massima aderenza sul terreno
- Leggerissimo è facile da spostare e passa attraverso porte standard e corridoi
- Piattaforma in agglomerato marino resistente alle intemperie

A (mt)	0,79
B (mt)	1,14
C (mt)	0,90 (maxi)
D (mt)	1,90
E (mt)	2,90
Peso (kg)	10,50

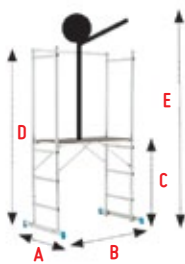

Conforme NFE 85 200
H lavoro max: 6,54 mt

ALUCO

- Modello: **Aluco 1**
- Altezza lavoro: **2,94 mt**
- Codice: **90T.02400413**
- **PREZZO: 617,00 €**

- Modello: **Aluco 2**
- Altezza lavoro: **4,44 mt**
- Codice: **90T.02400415**
- **PREZZO: 1.049,00 €**

- Modello: **Aluco 3**
- Altezza lavoro: **6,54 mt**
- Codice: **90T.02400417**
- **PREZZO: 2.005,00 €**

- Trabattello in alluminio polivalente versatile e comodo
- Montaggio rapido, semplice, senza utensili
- 4 ruote pivotanti con freno, diametro 125 mm
- 4 stabilizzatori ripiegabili
- Piano in legno antisdrucchiolo da mt 1,33 x 0,50 regolabile ogni 30 cm e con botola d'accesso

Garanzia 3 anni



Per utilizzo domestico

Conforme NFE 85 200

FIRST 5 PRESTO

- Modello: **First 5 Presto**
- Codice: **90T.02400905**
- **PREZZO: 595,00 €**

- Trabattello in alluminio polivalente
- Unicamente **per uso domestico** e non per uso professionale
- Il trabattello First 5 Presto si utilizza sia in piano che in presenza di dislivelli, molto leggero con i suoi soli 23,7 kg di peso è facile da trasportare grazie alle ruote pivotanti
- Comodo e veloce nel montaggio e smontaggio senza uso di attrezzi in 10 minuti

A (mt)	1,21
B (mt)	1,71
C (mt)	2,43
D (mt)	3,79
E (mt)	4,43
Peso (kg)	23,7

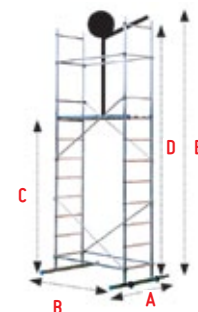



Decreto 2004 - 924

Garanzia 5 anni



CASTELLO MM



150 kg

- Scala a castello in alluminio. Solida ed elegante, pieghevole per il trasporto e lo stoccaggio. Progettata con la parte anteriore inclinata a 60° per offrire una facile salita in posizione eretta
- Sistema di bloccaggio della ruota anteriore
- Gradini striati anti scivolamento e scorrimento di sicurezza
- Piattaforma con barre di sicurezza integrate e bordo fermapiedi
- Dimensione piattaforma: 0,48x0,60 mt

CASTELLO MM DA 5 A 8 GRADINI				
Codice	906.00000010	906.00000020	906.00000030	906.00000040
Modello	02271105	02271106	02271107	02271108
Altezza piattaforma (mt)	1,10	1,32	1,54	1,75
Numero gradini	5	6	7	8
Peso (Kg)	32,0	33,4	41,0	43,6
Larghezza base (mt)	0,81	0,81	0,81	0,81
Ingombro aperta (mt)	1,30	1,44	1,58	1,71
Altezza lavoro (mt)	3,10	3,32	3,54	3,75
PREZZO CAD.	1.456,00 €	1.540,00 €	1.692,00 €	1.969,00 €

CASTELLO MM DA 9 A 12 GRADINI				
Codice	906.00000050	906.00000060	906.00000070	906.00000080
Modello	02271109	02271110	02271111	02271112
Altezza piattaforma (mt)	1,97	2,18	2,40	2,62
Numero gradini	9	10	11	12
Peso (Kg)	46,0	48,4	58,0	60,0
Larghezza base (mt)	0,81	0,81	0,81	0,81
Ingombro aperta (mt)	1,85	1,99	2,13	2,27
Altezza lavoro (mt)	3,97	4,18	4,40	4,62
PREZZO CAD.	2.024,00 €	2.329,00 €	2.399,00 €	2.467,00 €

CASTELLO MM DA 13 A 16 GRADINI				
Codice	906.00000090	906.00000100	906.00000110	
Modello	02271113	02271114	02271115	
Altezza piattaforma (mt)	2,83	3,05	3,26	
Numero gradini	13	14	16	
Peso (Kg)	62,0	55,7	66,0	
Larghezza base (mt)	0,81	0,81	0,81	
Ingombro aperta (mt)	2,40	2,54	2,68	
Altezza lavoro (mt)	4,83	5,05	5,26	
PREZZO CAD.	2.537,00 €	2.592,00 €	2.662,00 €	

Garanzia 3 anni
Conforme EN 1004
Classe 3

200 kg/m²

Altezza di lavoro
da 2,90 mt
a 7,15 mt



MONTANTE
Ø 40 mm

SPEEDY PACK

- Speedy pack è un trabattello professionale in alluminio equipaggiato di una base pieghevole per un facile utilizzo, trasporto e immagazzinamento. Modulare si presta ad ogni esigenza
- Bloccaggio dei pioli ad oliva ribattuto e piano di lavoro con fermo di sicurezza rapido
- Piattaforma in agglomerato marino resistente alle intemperie
- Accesso interno tramite botola, sistema brevettato BLOCTUB
- Agganci e fermi di sicurezza rapidi
- 4 ruote pivotanti comprensive di freno

90T.02408301									
Modello	A (mt)	B (mt)	C (mt)	D (mt)	E (mt)	F (mt)	G (mt)	kg	PREZZO CAD.
1	1,76	0,83	1,93	0,90	2,90	-	-	28,7	817,00 €

90T.02408302									
Modello	A (mt)	B (mt)	C (mt)	D (mt)	E (mt)	F (mt)	G (mt)	kg	PREZZO CAD.
2	-	-	-	-	-	-	-	8,70	410,00 €
1+2	1,76	0,83	2,94	1,70	3,70	-	-	37,40	1.227,00 €

90T.02408303									
Modello	A (mt)	B (mt)	C (mt)	D (mt)	E (mt)	F (mt)	G (mt)	kg	PREZZO CAD.
3	-	-	-	-	-	-	-	30,60	989,00 €
1+2+3	1,76	0,83	4,62	3,40	5,40	3,90	3,40	68,00	2.216,00 €

90T.02408304									
Modello	A (mt)	B (mt)	C (mt)	D (mt)	E (mt)	F (mt)	G (mt)	kg	PREZZO CAD.
4	-	-	-	-	-	-	-	24,40	710,00 €
1+2+3+4	1,76	0,83	6,31	5,20	7,20	3,90	3,40	92,40	2.926,00 €



Pack 1

h di lavoro: 2,95 mt
1 piano lavoro



Pack 1+2

h di lavoro: 3,80 mt
1 piano lavoro



Pack 1+2+3

h di lavoro: 5,50 mt
1 piano lavoro



Pack 1+2+3+4

h di lavoro: 7,15 mt
2 piani lavoro



150 kg

Garanzia 5 anni



38 cm

SHERPASCOPIC

- Scala da lavoro in alluminio con pedana di grandi dimensioni (larghezza 600 mm x 420 mm)
- Dotata di barre di sicurezza integrate e bordo fermapièdi, stabilizzatori telescopici di sicurezza
- Indicata per lavori industriali ed edili, e nei casi dove la sosta sulla pedana è intesa come stabile postazione di lavoro
- Chiusura facile e veloce: occupa poco spazio
- Adatta anche per uso su dislivelli
- Vaschetta portautensili integrata
- Chiusura di sicurezza della ringhiera
- Blocco delle rampe scorrevoli brevettato
- Regolazione degli stabilizzatori
- Ruote dal diametro di 160 mm



Codice	906.02272250	906.02272251	906.02272252
Modello	02272250	02272251	02272252
Altezza chiusa (mt)	2,13	2,44	3,20
Altezza piattaforma (mt)	0,78/1,02	1,07/1,53	1,76/2,23
Numero gradini	da 3 a 4	da 5 a 7	da 8 a 10
Peso (Kg)	23,1	26,4	31,0
Larghezza base (mt)	1,30 a 1,63	1,35 a 1,91	2,05 a 2,76
Ingombro aperta (mt)	1,39 a 1,57	1,61 a 1,97	2,15 a 2,52
Altezza lavoro (mt)	2,78 a 3,02	3,06 a 3,53	3,76 a 4,23
PREZZO CAD.	1.518,00 €	1.540,00 €	1.656,00 €



Conforme EN 131-7
Conforme Decreto 2004 - 924
PIRL 93 353 = Fino a 4 gradini
PIRL 93 352 = Da 4 a 9 gradini



150 kg

Garanzia 5 anni



SHERPAMATIC

- Scala da lavoro in alluminio con pedana di grandi dimensioni (larghezza 600 x 420 mm)
- Pedana dotata di barre di sicurezza integrate e bordo fermapièdi
- Stabilizzatori telescopici di sicurezza
- Indicata per lavori industriali ed edili, e nei casi dove la sosta sulla pedana è intesa come stabile postazione di lavoro
- Sistema di chiusura facile e veloce per occupare poco spazio
- Vaschetta portautensili integrata
- Ruote dal diametro di 160 mm
- Chiusura di sicurezza del cancelletto



Codice	906.02272154	906.02272155	906.02272156	906.02272157
Modello	02272154	02272155	02272156	02272157
Altezza chiusa (mt)	2,30	2,55	2,80	3,05
Altezza piattaforma (mt)	0,95	1,18	1,42	1,65
Numero gradini	4	5	6	7
Peso (Kg)	20,0	21,8	23,3	24,80
Larghezza base (mt)	1,39	1,76	1,95	2,80
Ingombro aperta (mt)	1,39	1,57	1,75	1,93
Altezza lavoro (mt)	2,95	3,18	3,42	3,65
PREZZO CAD.	874,00 €	958,00 €	994,00 €	1.103,00 €



Conforme EN 131-7
Conforme Decreto 2004 - 924
PIRL 93 353 = Fino a 6 gradini
PIRL 93 352 = 7 gradini



- Conforme al decreto 2004-924 e risponde alle prove degli standard EN 1004
- Non coperto da norme vigenti in quanto prodotto innovativo

NOVITÀ

Piattaforma a 0,25 mt

Piattaforma a 0,50 mt

Piattaforma a 0,75 mt



NANO'TOWER

Garanzia 2 anni

- Montaggio in meno di un minuto senza viti e utensili. Entra in ascensore
- Accesso dalla bussola
- In alluminio, uso intensivo su superfici pianeggianti



Codice	C90.22406410
Ripiegato (m)	0,65 x 1,18 x 1,42 (h)
Piattaforma (m)	1,02 x 0,60
H Piattaforma (cm)	25, 50, 75, 100
Peso (Kg)	37
Altezza lavoro (mt)	da 2,25 a 3,00 m
Larghezza con stabilizzatori (m)	1,12
Lunghezza con stabilizzatori (m)	1,55
Altezza totale (m)	da 1,32 a 2,07
Carico massimo (kg/m²)	200
PREZZO CAD.	2.336,00 €

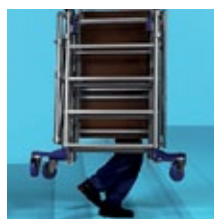

Leggerissimo



Semplicissimo da aprire



Regolazione ogni 25 cm



Ringhiera integrata



ruote a 360° con freni



Trasportabile in veicoli leggeri

ALU EN 1004

- Conforme strutturalmente alla normativa EN 1004

NOVITÀ

Garanzia 5 anni



- Altezza lavoro X'TOWER 2M 4 metri

- Altezza lavoro X'TOWER 3M 4,80 metri



185 kg

X'TOWER

- Trabattello telescopico in alluminio
- Facile da usare
- Può essere montato da 1 sola persona senza alcun attrezzo
- 4 stabilizzatori inclusi
- 4 ruote girevoli Ø 150 mm
- Gambe regolabili in altezza fino a 175 mm
- Richiuso occupa pochissimo spazio



KIT EMBARQ per il trasporto: OPZIONALE

Codice	90T.22405520	90T.22405530	90T.20405100
Modello	X'TOWER 2M	X'TOWER 3M	KIT EMBARQ
Altezza lavoro (mt)	4,00	4,80	-
Peso (Kg)	62	72	4,5
Larghezza (mt)	1,34	1,41	0,6
Profondità (mt)	0,98	0,98	0,85
Altezza (mt)	0,82	0,92	0,32
PREZZO CAD.	4.928,00 €	5.591,00 €	456,00 €

Si monta in meno di 3 minuti da 1 solo addetto



**IGIENE, PULIZIA
MANUTENZIONE
IDROPULITRICI
PULIZIA AUTO**

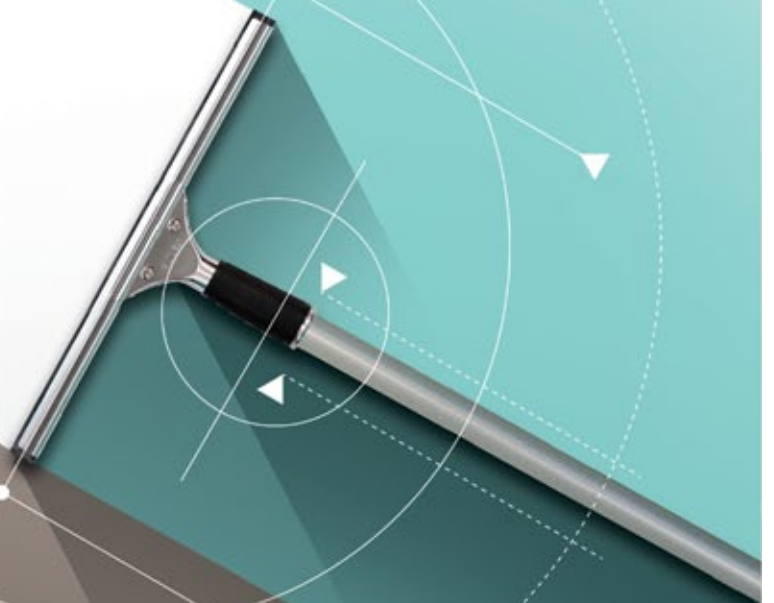

SACCO SPAZZATURA S 70

- Modello: S 70
- Codice: BRL.000000S2
- **PREZZO: 6,70 € a busta**

- Confezione da 20 pezzi
- Dimensione (mm): 720 x 1.100 (h)
- Peso al sacco: 65 gr
- Colore nero

SACCO SPAZZATURA S 70B STANDARD

- Modello: S 70B STANDARD
- Codice: 180.SS000000
- **PREZZO: 60,00 € a confezione**

- Confezione da 200 pezzi
- Dimensione (mm): 720 x 1.100 (h)
- Peso al sacco: 60 gr
- Colore nero

SACCO SPAZZATURA S 70P PESANTE

- Modello: S 70P PESANTE
- Codice: 180.SP000000
- **PREZZO: 75,00 € a confezione**

- Confezione da 150 pezzi
- Dimensione (mm): 720 x 1.100 (h)
- Peso al sacco: 100 gr
- Colore nero

SACCO SPAZZATURA S 70P XP EXTRA PESANTE

- Modello: S 70P XP EXTRA PESANTE
- Codice: 180.SS000001
- **PREZZO: 77,00 € a confezione**

- Confezione da 100 pezzi
- Dimensione (mm): 750 x 1.100 (h)
- Peso al sacco: 150 gr
- Colore nero

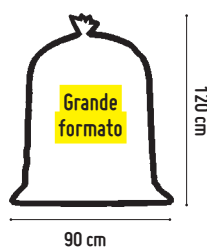
Scatola da 20 kg
**Disponibili nello spessore
60 my e 90 my**

SACCHI SPAZZATURA FORMATO INDUSTRIALE

- Modello: S 906
- Codice: B18.09012006
- Spessore: 60 my
- **PREZZO: 3,98 € al kg**

- Sacco spazzatura formato industriale
- Dimensione (cm): 90 x 120 (h)
- Imballo da 20 kg

- **A richiesta:**
per minimo 1 bancale da 40 scatole
misure e spessori diversi

- Modello: S 909
- Codice: B18.09012009
- Spessore: 90 my
- **PREZZO: 3,98 € al kg**

- Sacco spazzatura formato industriale
- Dimensione (cm): 90 x 120 (h)
- Imballo da 20 kg

- **A richiesta:**
per minimo 1 bancale da 40 scatole
misure e spessori diversi

SACCO RACCOLTA DIFFERENZIATA

- Modello: S70 RD
- Codice: 180.SS000005
- **PREZZO: 80,00 € a confezione**

- Confezione da 200 pezzi
- Dimensione (mm): 720 x 1.100 (h)
- Peso al sacco: 65 gr
- Colore: verde trasparente
- Stampato con istruzioni a un colore

**JUMBO SAC CN
JUMBO SAC CV**

- Modello: JUMBO SAC CN
- Codice: 180.SS000JSN
- Colore: nero
- **PREZZO: 10,80 € a rotolo**

- Modello: JUMBO SAC CV
- Codice: 180.SS000JSV
- Colore: verde
- **PREZZO: 12,00 € a rotolo**

- Scatola da 9 rotoli
- Rotolo da 20 sacchi profumati
- Dimensione (mm): 750 x 1.100 (h)
- Peso al sacco: 75 gr
- Anima rotolo rigida
- Fondo piatto antigoccia



SACCHI COLORATI TRASPARENTI

- Scatola da 17 rotoli
- Rotolo da 20 sacchi profumati
- Dimensione (mm): 700 x 1.100 h

CODICE	MODELLO	COLORE	PREZZO A ROTOLO
97Z.SR0111AZ	SRA	Azzurro	6,39 €
97Z.SR0111BI	SRB	Bianco	6,39 €
97Z.SR0111GI	SRGI	Giallo	6,39 €
97Z.SR0111GR	SRGR	Grigio	6,39 €
97Z.SR0111VE	SRVE	Verde	6,39 €
97Z.SR0111VI	SRVI	Viola	6,39 €

PREZZI
SPECIALI PER
QUANTITÀ



BABY SAC CN - CB - CBL

- Modello: **BABY SAC CN** (rotolo 20 sacchi)
 - Codice: **180.SS000SN0**
 - Colore: **Nero**
 - **PREZZO: 1,97 € a rotolo**
- Modello: **BABY SAC CBL** (rotolo 15 sacchi)
 - Codice: **180.SS000SBL**
 - Colore: **blu con laccio di chiusura**
 - **PREZZO: 2,67 € a rotolo**
- Modello: **BABY SAC CB** (rotolo 20 sacchi)
 - Codice: **180.SS000SB0**
 - Colore: **Blu**
 - **PREZZO: 2,40 € a rotolo**
- Scatola da 50 rotoli
 - Sacchi media densità
 - Dimensione CN - CB (mm): **500 x 600 (h)**
 - Dimensione CBL (mm): **550 x 650 (h)**



SACCHI IN POLITENE PER CALCINACCI

- Modello: **SC 40**
 - Codice: **180.SC407013**
 - **PREZZO: 64,70 € a confezione**
- Dimensione (mm): 400 x 700 (h)
 - **Spessore: 140 my**
 - Confezione da 10 kg
- Modello: **SC 50**
 - Codice: **180.SC508016**
 - **PREZZO: 64,70 € a confezione**
- Dimensione (mm): 500 x 800 (h)
 - **Spessore: 150 my**
 - Confezione da 10 kg

PINZE PRENSILI PICKER G 90 - V 90

- Modello: **Picker G 90**
 - Codice: **D09.PPICKERG**
 - Lunghezza: **90 cm**
 - **PREZZO: 50,70 €**
- Modello: **Picker V 90**
 - Codice: **D09.PPICKERV**
 - Lunghezza: **90 cm**
 - **PREZZO: 50,70 €**



Picker G 90 Gommini

Picker V 90 Ventose

Blocco



- Nuova linea di pinze prensili con manico in alluminio, chele e leve di comando in nylon
- Dotate di 3 chele con terminali in gommini (**Picker G 90**) oppure con ventose (**Picker V 90**) che le rendono particolarmente performanti e sicure nella presa anche di oggetti dalla forma sferica
- Sistema di bloccaggio delle chele tramite bottone posto sull' impugnatura

PINZE PRENSILI NIPPER 70 - 100

- Modello: **NIPPER 70**
 - Codice: **09S.00W02070**
 - Lunghezza: **70 cm**
 - **PREZZO: 38,40 €**
- Modello: **NIPPER 100**
 - Codice: **09S.00W02100**
 - Lunghezza: **100 cm**
 - **PREZZO: 43,90 €**

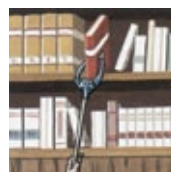
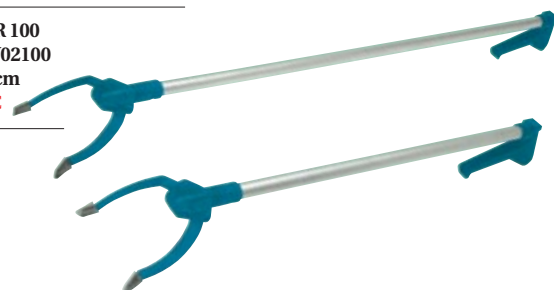

- Manico in alluminio, chele e leve di comando in nylon. Tutti i particolari meccanici sono in acciaio zincato o Inox. Con una compressione di kg 10 sulla leva di comando si ottiene sui braccetti una forza corrispondente di kg 2
- Leggera, lavabile e inossidabile per raggiungere a qualsiasi distanza, prendere, rimuovere e porre (senza scale e equilibrismi) qualsiasi oggetto



A
CAVALLETTO PORTAROTOLO P20

- Modello: P20
- Codice: 200.23000003
- **PREZZO: 40,60 €**

- Cavalletto portarotolo da terra
- Dimensioni (mm): Ø 380 x 860 (h)

B
APE MINI 3 KG

- Modello: APE MINI 3 kg
- Codice: 97Z.APE0MINI
- **PREZZO: 18,60 € a confezione**

- Pura cellulosa 2 veli, goffratura a nido d'ape
- Confezione da 2 rotoli • Peso: 3 kg
- Totale strappi: 1.200



C
APE MIDI 4 KG

- Modello: APE MIDI 4 kg
- Codice: 97Z.APE0MIDI
- **PREZZO: 25,00 € a confezione**

- Pura cellulosa 2 veli, goffratura a nido d'ape
- Confezione da 2 rotoli • Peso: 4 kg
- Totale strappi: 1.600



D
APE STRONG 4 KG SINGOLA

- Modello: APE STRONG 4 kg
- Codice: 97Z.APESTRNG
- **PREZZO: 24,80 € a rotolo**

- Pura cellulosa 2 veli, goffratura a nido d'ape
- Confezione rotolo singolo da 4 kg
- Totale strappi: 1.100



E
APE BLU 3 KG

- Modello: APE BLU 3 kg
- Codice: 97Z.APE00BLU
- **PREZZO: 18,40 € a rotolo**



- Pura cellulosa 3 veli, blu, goffratura a nido d'ape
- Confezione rotolo singolo da 3 kg
- Totale strappi: 800

F
SUPER 800 STRAPPI

- Modello: SUPER 800
- Codice: 200.23000002
- **PREZZO: 17,40 € a rotolo**



- Pura cellulosa 2 veli
- confezione da 2 rotoli
- 800 strappi (mm): 260 x 360 (h)

G
TRITONE

- Modello: Tritone
- Codice: 97Z.00C08650
- **PREZZO: 3,90 € a rotolo**



- Pura cellulosa ovatta 3 veli
- 220 strappi (mm): 230 x 220 (h)
- Imballo singolo con termoretraibile

H
CAVALLETTO PORTAROTOLO P15

- Modello: P15
- Codice: 200.23000004
- **PREZZO: 40,60 €**

- Cavalletto portarotolo da muro e da banco



SALVIETTE PIEGATE A "C"

- Salviette pretagliate e piegate a "C" ad 1 velo (40 gr/m²)
- Il sistema più igienico e pratico per asciugarsi le mani
- **Dimensioni (mm): 330 x 230 (h)**

- In box da 20 confezioni (1 confezione = 192 salviette)
- **Disponibile nelle versioni:**
 - CA 192: pura ovatta di cellulosa vergine
 - CB 192: ovatta di cellulosa rigenerata

CODICE	MODELLO	CONFEZIONE	PREZZO A CONFEZIONE
09L.00000011	CA 192	20 box da 192 salviette	92,30 €
09L.00000010	CB 192	20 box da 192 salviette	77,60 €



DISTRIBITORI PER SALVIETTE PIEGATE A C

- Modello: P 45/518
- Codice: 09L.00000030
- **PREZZO: 54,70 € cad.**

- Prodotti in **materiale plastico trasparente (ABS)**
- Pratico dispenser, robustissimo ed esteticamente gradevole, ideale per bagni di uffici, stabilimenti, laboratori e negozi
- Dotato di chiusura a chiave
- Capacità: 400 salviette ca. piegate a "C"



Crema lavamani
dal grande potere detergente
ed estremamente morbida

CREMA LAVAMANI BIANCA CON MICROGRANULI CLEAN-X

- Modello: CLEAN-X fustino 4 lt con dosatore
 - Codice: BRL.CLEANX04
 - **PREZZO: 35,10 € a fustino**
-
- Clean-X è una **crema lavamani** fluida realizzata con l'obiettivo di migliorare la qualità e la facilità di impiego delle paste lavamani tradizionale. Clean-X offre molteplici aspetti innovativi tra i quali evidenziamo l'**ottimo potere detergente**, una piacevole **cremosità e morbidezza**, un'elevata facilità di risciacquo ed un basso rischio di occlusione delle tubature di scarico
 - Ogni confezione è dotata di una **pompa dosatrice che consente di erogare la giusta quantità di crema per una corretta pulizia delle mani senza sprechi**

Crema lavamani
dal grande potere detergente
con effetto igienizzante



CREMA LAVAMANI BIANCA DERMOWHITE

- Modello: DERMOWHITE tanica 3 lt con dosatore
 - Codice: 09H.00000009
 - **PREZZO: 22,90 € a fustino**
-
- **Dermowhite è una crema lavamani igienizzante bianca**
 - Deterge ed igienizza le mani da sporchi professionali forti e resistenti, consentendo una pulizia rapida e profonda
 - Gli ingredienti Triclosan e Ortofenilfenolo, consentono una **rapida azione battericida**
 - La pelle viene disinfettata delicatamente a garanzia di una completa igiene della cute

Sapone detergenza delicata
indicato per mani e corpo

Determan 5 lt



Determan 1 lt



Determan 1 lt
Ricarica



SAPONE DETERGENTE DETERMAN

- Modello: DETERMAN 5 lt
 - Capacità: **5 litri**
 - Codice: 09H.00000020
 - **PREZZO: 12,70 € a fustino**
-
- Modello: DETERMAN 1 lt
 - Capacità: **1 litro con dosatore**
 - Codice: 09H.00000030
 - **PREZZO: 4,50 € a fustino**
-
- Modello: DETERMAN 1 lt ricarica
 - Capacità: **1 litro ricarica**
 - Codice: 09H.00000010
 - **PREZZO: 4,00 € a fustino**
-
- Determan è un **sapone detergente delicato**, studiato appositamente per lavaggi frequenti
 - Grazie alla sua formulazione, composta esclusivamente da materie prime lavanti di origine naturale vegetale ottenute da fonti rinnovabili, **è indicato per mani e corpo**
 - Il sapone è a pH isoeperidermico (pH 5,5) e deterge la pelle rispettandone il naturale equilibrio
 - Disponibile nella versione 5 lt, 1 lt con dosatore, 1 lt ricarica

P 501



P 524
per ricariche
da 1 lt

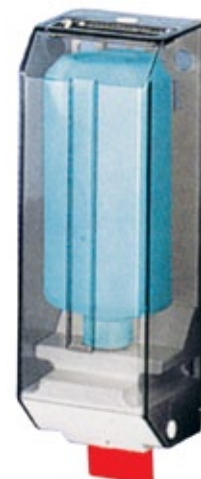

DISTRIBUTORI DA MURO PER SAPONE

- Modello: P 501
 - Codice: 09G.00000020
 - **PREZZO: 44,50 €**
-
- **Distributore di saponi in ABS trasparente con erogazione a leva**
 - **Dimensioni (mm): 140 x 120 x 215 (h)**
 - Dotato di chiusura a chiave
 - **La capacità del serbatoio è di 1,2 lt** e può essere riempito o ricaricato con sapone liquido in taniche
-
- Modello: P 524
 - Codice: 09G.00000010
 - **PREZZO: 43,20 €**
-
- **Distributore di saponi in ABS trasparente con erogazione a leva**
 - **Dimensioni (mm): 110 x 105 x 320 (h)**
 - Dotato di chiusura a chiave
 - **Utilizza sapone liquido in apposite bottiglie ricarica da 1 lt di capacità**

Adatto per sacchi
fino a cm 75 x 110 h



TRESPOLO PER SACCHI P10

- Modello: P10
- Codice: 09E.00000011
- **PREZZO: 43,80 €**

- Trespole per sacchi, capacità 100 lt
- Dimensioni (mm): Ø 380 x 860 (h)
- Colore verde



Anello fermasacco

- A richiesta:
kit apertura a pedale
e contenitori B 120
e B240 anche
in altri colori



CONTENITORI PER RIFIUTI B120 - B240

- In polietilene PE-HD (alta densità) di prima scelta **colore verde scuro**; resistenti agli agenti chimici e atmosferici, inattaccabili dai parassiti e muffe, lavabili e sterilizzabili
- Di serie sono dotati di ruote Ø 200 mm
- Dotati di apposito anello metallico fermasacco zincato (1)

CODICE	MODELLO	CAPACITÀ	DIMENSIONI	PREZZO CAD.
12A.00001208	B 120	120 lt	mm 48 x 55 x 93 (h)	103,30 €
12A.00002400	B 240	240 lt	mm 58 x 73 x 107 (h)	141,30 €



A richiesta fornibile
completo di coperchio

CARRELLO PORTASACCO T 5

- Modello: T 5
- Codice: 09E.00000100
- **PREZZO: 163,50 €**

- Carrello reggisacco piegato a "X" molto robusto
- Realizzato in tubo metallico cromato verniciato bianco
- 4 ruote pivotanti da Ø 80 mm
- Dimensioni (cm): 59 x 64 x 102 (h)
- **Fornito senza coperchio**



FLORI 1

- Modello: Flori 1
- Codice: D09.P0FLORI1
- **PREZZO: 553,00 €**

- Carrello di servizio generico con sistema di lavaggio: 2 secchi da 15 lt e pressa in plastica, 1 sacco da 120 lt, 1 cestino per flacone, 2 secchi per panni da spolvero e poggiascopa
- Telaio in acciaio cromato
- 4 ruote pivotanti Ø 100 mm, di cui 2 con freno
- Dimensioni (cm): 70 x 83 x 109 (h)
- **A richiesta fornibile completo di coperchio oppure cromato**

A richiesta disponibili
in altri colori



SECCHIO PONY COMFORT

- Modello: Pony Comfort
- Codice: D09.P1100520
- **PREZZO: 19,70 €**

- Secchio in polipropilene riciclabile rettangolare per MOP da 15 lt di capienza completo di strizzatore tondo
- Colore blu



ECO PRO

- Modello: Eco Pro
- Codice: D09.PEPRO225
- **PREZZO: 235,50 €**

- Carrello cromato con ruote in nylon
- Per 2 secchi da 25 lt
- Completo di pressa in plastica
- 4 ruote pivotanti da Ø 80 mm
- Colore: grigio/rosso
- Dimensioni (cm): 41 x 77 x 90 (h)
- **Prodotto Made in Italy**



VEDI
Pagine 62-63

CAVALLETTO PUL

- Modello: Pul
- Codice: 44A.00000PUL
- **PREZZO: 23,40 €**

- Per la segnalazione di messaggi di attenzione
- **A pag. 62-63** la gamma completa di cartelli segnalatici



TERGIVETRO

- Modello: Tergi vetro
- Codice: D09.P9900350
- **PREZZO: 19,00 €**

- Tergivetro in acciaio inox da 35 cm



VELLO + SUPPORTO

- Modello: Vello + Supporto
- Codice: D09.P1435035
- **PREZZO: 17,60 €**

- Vello di rivestimento in poliestere con bottone in ottone ed elastico interno
- Completo di supporto in plastica da 35 cm



MOP

- Modello: Mop
- Codice: D09.P0011400
- **PREZZO: 7,70 €**

- Ricambio MOP per pavimenti
- Si fissa al manico con la pinza per MOP
- Grande potere assorbente
- Confezione da 25 pezzi



PINZA PER MOP

- Modello: Pinza per Mop
- Codice: D09.P0110301
- **PREZZO: 6,10 €**

- Pinza in plastica per Mop adatta per Mop da 350 gr a 600 gr
- Colore Blu
- **Prodotto Made in Italy**

Lunghezza 140 cm

BASTONE PER MOP

- Modello: Bastone
- Codice: D09.P1100206
- **PREZZO: 12,90 €**

- Manico in alluminio diametro 24 mm con manopola e foro passante di fissaggio
- Colore Blu
- Confezione da 10 pezzi



MADE IN GERMANY

- Leader mondiale di macchine pulitrici di alta qualità
- Alta qualità dei materiali utilizzati e della lavorazione
- Design innovativo, facile impiego, affidabilità operativa
- Consumo rispettoso dell' ambiente
- Tutte le macchine hanno la testa della pompa realizzata in speciale ottone fucinato che garantisce lunga durata



**IDROPULTRICE
K 1050 P**

- Modello: **K 1050 P**
- Codice: **D48.K0K1050P**
- **PREZZO: 924,00 € cad.**

- Idropultrice a freddo portatile e compatta
- Pompa in ottone di alta qualità
- Trasportabile grazie ad una comoda impugnatura
- Dotata di pratici supporti per lancia e pistola
- Ottimo rapporto qualità/prezzo



**IDROPULTRICE
K 1050 TS**

- Modello: **K 1050 TS**
- Codice: **D48.KK1050TS**
- **PREZZO: 1.116,00 € cad.**

- Idropultrice a freddo mobile e funzionale
- Pompa in ottone di alta qualità
- Trasportabile grazie alle pratiche ruote che ne consentono un comodo spostamento
- Dotata di compatta custodia modulare sul lato posteriore per lancia e pistola e supporto per l'avvolgimento del tubo flessibile
- Ottimo rapporto qualità/prezzo



**IDROPULTRICE
K 1050 TST**

- Modello: **K 1050 TST**
- Codice: **D48.KK105TST**
- **PREZZO: 1.357,00 € cad.**

- Idropultrice a freddo mobile e funzionale
- Pompa in ottone di alta qualità
- Trasportabile grazie alle pratiche ruote che ne consentono un comodo spostamento
- Dotata di compatta custodia modulare sul lato posteriore per lancia e pistola
- Dotata di avvolgitubo integrato con manovella a scomparsa e con 12 mt di tubo flessibile ad alta pressione in tessuto di acciaio di qualità industriale



**IDROPULTRICE
K 1152 TS**

- Modello: **K 1152 TS**
- Codice: **D48.KK1152TS**
- **PREZZO: 1.590,00 € cad.**

- Idropultrice a freddo potente e compatta
- Chassis monoblocco Roto-Mold estremamente stabile e robusto
- Carrello adatto per ogni tipo di terreno e per scale
- Cavo elettrico da 5 mt con avvolgicavo
- Lancia inox con ugello Vario-Jet, regolazione continua del getto tondo a piatto e regolazione alta/bassa pressione
- Alloggiamento per pistola ad arresto automatico e lance
- Easy-Start
- Sistema di stop-totale
- Aspirazione di detersivi



**IDROPULTRICE
K 1152 TST**

- Modello: **K 1152 TST**
- Codice: **D48.KK115TST**
- **PREZZO: 1.730,00 € cad.**

- Idropultrice a freddo potente e compatta
- Chassis monoblocco Roto-Mold estremamente stabile e robusto
- Carrello adatto per ogni tipo di terreno e per scale
- Cavo elettrico da 5 mt con avvolgicavo
- Lancia inox con ugello Vario-Jet, regolazione continua del getto tondo a piatto e regolazione alta/bassa pressione
- Alloggiamento per pistola ad arresto automatico e lance
- Easy-Start
- Sistema di stop-totale
- Aspirazione di detersivi

Garanzia 24 mesi dalla vendita del rivenditore all'utilizzatore

IDROPULTRICI KRANZLE

Codice	D48.K0K1050P	D48.KK1050TS	D48.KK105TST	D48.KK1152TS	D48.KK115TST
Modello	K 1050 P	K 1050 TS	K 1050 TST	K 1152 TS	K 1152 TST
Regolazione di pressione d'esercizio continua	130 bar/13MPa	130 bar/13MPa	130 bar/13MPa	30-130 bar/3-13 Mpa	30-130 bar/3-13 Mpa
Pressione massima	160 bar/13MPa	160 bar/13MPa	160 bar/13MPa	150bar/15MPa	150bar/15MPa
Portata d'acqua	7,5 l/min (450l/h)	7,5 l/min (450l/h)	7,5 l/min (450l/h)	10 l/min (600 l/h)	10 l/min (600 l/h)
Giri motore	2.800 g/min	2.800 g/min	2.800 g/min	2.800 g/min	2.800 g/min
Alimentazione	230 V, 9,6 A, 50 HZ	230 V, 9,6 A, 50 HZ	230 V, 9,6 A, 50 HZ	230 V, 12,0 A, 50Hz	230 V, 12,0 A, 50Hz
Potenza nominale/Potenza erogata	2,2 kW/1,65 kW	2,2 kW/1,65 kW	2,2 kW/1,65 kW	2,8 Kw/2,0 Kw	2,8 Kw/2,0 Kw
Tubo flessibile ad alta pressione in tessuto d' acciaio, DN 6	8 mt	8 mt	12 mt	10 mt	15 mt
Pistola ad arresto automatico M2000	SI	SI	SI	SI	SI
Lancia inox con ugello ammazzasporco	-	SI	SI	SI	SI
Lancia inox con ugello Alta Pressione	SI	SI	SI	SI	SI
Peso (kg)	19	21	24	27	31,5

Shampoo
 sgrassante superconcentrato

**SHAMPOO
 POWER**

- Modello: **Shampoo Power**
- Confezione: **1.000 ml**
- Cartone: **6 pezzi**
- Codice: **DOM.D00H0779**
- **PREZZO: 6,80 € cad.**

- Shampoo sgrassante superconcentrato
- Un flacone è sufficiente per 30 lavaggi
- Principi attivi con elevato livello di schiumosità
- Facilmente risciacquabile: consente un notevole risparmio di acqua
- Non lascia residui e aloni
- Sicuro sui profili in alluminio, cerchi smaltati, vernici opache e satinata, pellicole wrap

Detergente rapido 2 in 1
 con schiuma attiva

**PULITORE CERCHI
 E GOMME**

- Modello: **Pulitore cerchi e gomme**
- Confezione: **500 ml**
- Cartone: **6 pezzi**
- Codice: **DOM.D00H0787**
- **PREZZO: 7,20 € cad.**

- Detergente rapido 2 in 1 con schiuma attiva
- Scioglie ed elimina rapidamente lo sporco da qualsiasi cerchio e pneumatico
- Ridona l'aspetto originale alla parte trattata
- Ottimo anche per la pulizia dei copricerchi in plastica
- Indicato per i cerchi di nuova concezione e in magnasio
- Formula speciale priva di acidi

Nero ultra brillante
**EXTREME
 BLACK**

- Modello: **Extreme Black**
- Confezione: **500 ml**
- Cartone: **6 pezzi**
- Codice: **DOM.D00H0790**
- **PREZZO: 7,90 € cad.**

- Garantisce, in modo facile e veloce, il nero più brillante e duraturo ai pneumatici
- Formula anti-tietà che preserva i pneumatici da screpolature e da agenti atmosferici e chimici
- Adatto per pneumatici ribassati
- Erogazione precisa senza sbavature
- Resiste a lungo all'acqua e ai lavaggi, non appiccica

Detergente
 per interni in tessuto

**TRATTAMENTO "3IN1"
 TESSUTI**

- Modello: **"3IN1" Tessuti**
- Confezione: **500 ml**
- Cartone: **6 pezzi**
- Codice: **DOM.D00H0540**
- **PREZZO: 7,50 € cad.**

- Sgrassa igienizza e deterge in profondità qualsiasi tipo di tessuto anche il più delicato
- La sua schiuma attiva facilita l'asportazione dello sporco
- Rinnova e ravviva gli interni dell'auto, eliminando cattivi odori e tracce di nicotina
- Formula eccezionale per eliminare tracce di bibite, gelati e ogni genere di unto
- Di veloce e facile utilizzo

Detergente
 per interni in pelle

**TRATTAMENTO "3IN1"
 PELLE**

- Modello: **"3IN1" Pelle**
- Confezione: **500 ml**
- Cartone: **6 pezzi**
- Codice: **DOM.D00H0541**
- **PREZZO: 9,50 € cad.**

- Sgrassa igienizza e deterge in profondità qualsiasi tipo di tessuto anche il più delicato
- La sua schiuma attiva facilita l'asportazione dello sporco
- Rinnova e ravviva gli interni dell'auto, eliminando cattivi odori e tracce di nicotina
- Formula eccezionale per eliminare tracce di bibite, gelati e ogni genere di unto
- Di veloce e facile utilizzo

Rigenera,
 disossida, lucida

POLISH CLEVER

- Modello: **POLISH CLEVER**
- Confezione: **250 ml**
- Cartone: **12 pezzi**
- Codice: **DOM.D00HN041**
- **PREZZO: 10,20 € cad.**

- Rigenera, disossida e lucida ogni tipo di carrozzeria
- Rimuove i residui di cera dalle auto nuove
- Dona un'elevatissima finitura a specchio
- Non lascia aloni
- Ideale per l'applicazione manuale

Detergente
 intenso

SUPER MAFRASOL

- Modello: **Super Mafrasol**
- Confezione: **900 ml**
- Cartone: **12 pezzi**
- Codice: **DOM.D00H0552**
- **PREZZO: 11,40 € cad.**

- Modello: **Super Mafrasol**
- Confezione: **tanica da 6 kg**
- Codice: **DOM.D00P0268**
- **PREZZO: 53,10 € cad.**
- Modello: **Super Mafrasol**
- Confezione: **tanica da 12 kg**
- Codice: **DOM.D00P0269**
- **PREZZO: 98,00 € cad.**

- Asporta senza fatica e senza aggredire qualsiasi tipo di sporco
- Prodotto leader della gamma Mafra grazie alla detergenza intensiva

Detergente
 concentrato

MAFRASOL

- Modello: **Mafrasol**
- Confezione: **tanica da 6 kg**
- Codice: **DOM.D00PB146**
- **PREZZO: 36,00 € cad.**

- Detergente alcalino concentrato per lavaggio esterno addizionato al Polish



Spray
deghiacciante



NOT ICE TRIGGER

- Modello: NOT ICE SPRAY
- Confezione: 300 ml
- Cartone: 12 pezzi
- Codice: DOM.D00HN083
- **PREZZO: 4,90 € cad.**

- Elimina spesse formazioni di ghiaccio e brina
- Previene la riformazione del ghiaccio sulle parti trattate
- Inerte su guarnizioni e spazzole tergitristallo
- Non unge i vetri

Deghiacciante istantaneo
per cristalli e serrature



NOT ICE SPRAY

- Modello: NOT ICE SPRAY
- Confezione: 500 ml
- Cartone: 12 pezzi
- Codice: DOM.D00H0786
- **PREZZO: 5,40 € cad.**

- Scioglie il ghiaccio evitando la formazione di striature e aloni sul parabrezza
- Protegge le parti in gomma dal gelo riavviene la formazione di ghiaccio
- Utile per deghiacciare istantaneamente le serrature dell'auto
- Rispetta la carrozzeria
- Gradevolmente profumato

Pulitore per parabrezza
e lunotti auto



CRISTALBEL

- Modello: CRISTALBEL
- Confezione: 1.000 ml
- Cartone: 12 pezzi
- Codice: DOM.D00H0546
- **PREZZO: 5,40 € cad.**

- Detergente concentrato pluristagionale
- Anticongelante fino a -20°C.
- Evita il saltellamento della spazzola tergitristallo sul parabrezza
- Gradevolmente profumato
- Mantiene pulito il circuito di erogazione prevenendo la formazione di calcare

Kit per la pulizia
dei fari dell'auto



KIT RINNOVAFARI

- Modello: KIT RINNOVAFARI
- Codice: DOM.000H0590
- **PREZZO: 27,40 € cad.**

- Il kit contiene:
 - 1 Lucidante per fari - 80g
 - 1 Sigillante per fari - 125 g
 - 1 Supporto di lucidatura
 - 16 Carte abrasive in 3 livelli di abrasività extra fine

- Kit rinnovafari è un prodotto studiato appositamente per la pulizia dei fari dell'auto, perfetto per opere di manutenzione fari in officina, stazioni di servizio etc.
- Rinnovano estetica dell'auto e permettono una giusta visuale e una guida sicura specialmente di notte

Profumatore
liquido
a lunga durata

- Tropical
- Forest
- Vanilla
- Ocean
- Apple
- Strawberry



DEO CUBE

- Modello: Deo Cube
- Confezione: 5 ml
- Cartone: 24 pezzi

- Profumazioni naturali di altissima qualità
- Design accattivante ed esclusivo
- Il tappo in legno, a forma di cubo, è stato appositamente ideato per garantire un rilascio della fragranza intenso e costante nel tempo

CODICE	AROMA	PREZZO CAD.
DOM.H0195TRO	Tropical	3,90 €
DOM.H0193FOR	Forest	3,90 €
DOM.H0196VAN	Vanilla	3,90 €
DOM.H0197OCE	Ocean	3,90 €
DOM.H0194APP	Apple	3,90 €
DOM.H0198STR	Strawberry	3,90 €

Margherita in gomma



HIPPY BLISTER

- Modello: Hippy Blister
- Cartone: 12 pezzi

- Margherita in gomma gradevolmente profumata realizzata in materiali di ultima generazione, studiata per essere inserita nella bocchetta dell'areazione
- Cartone: 12 pezzi

CODICE	AROMA	PREZZO CAD.
DOM.H0383ROS	Rosa speziata	5,60 €
DOM.H0382AGR	Agrumi	5,60 €
DOM.H0380VAN	Vanilla	5,60 €
DOM.H0381FIO	Fiorita	5,60 €
DOM.H0385DOL	Dolce	5,60 €
DOM.H0384ARO	Aromatica	5,60 €
DOM.H0464BLA	Black	5,60 €

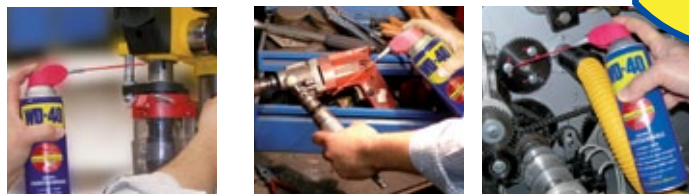

- Idrorepellente
- Anticorrosivo
- Lubrificante
- Sbloccante
- Detergente



100 ml

250 ml e 500 ml doppio erogatore spray o tubino

200 ml

400 ml

5 lt

PREZZI SPECIALI PER QUANTITÀ

WD 40 SPRAY MULTIUSO

- Il successo dei WD-40 è basato sul suo **elevatissimo grado di attrazione alla superficie del metallo**
- WD-40 raggiunge tutte le superfici metalliche anche in presenza di umidità. Penetra attraverso ruggine e corrosione, punti difficilmente raggiungibili formando una barriera protettiva che resiste all'umidità ed è elettricamente non conduttrice
- **Non contiene silicone**

CODICE	DESCRIZIONE	CAPACITÀ	CONFEZIONE	PREZZO CAD.
48W.WD000100	SPRAY WD 40	100 ml	24 bombole	4,70 €
48W.WD000250	SPRAY WD-40	250 ml	30 bombole	9,80 €
48W.WD000500	SPRAY WD-40	500 ml	24 bombole	14,00 €
48W.WD000200	SPRAY WD-40	200 ml	36 bombole	6,80 €
48W.WD000400	SPRAY WD-40	400 ml	24 bombole	11,30 €
48W.WD000405	TANICA	5 lt con spruzzatore	1 tanica	82,80 €

Altamente professionali



01 02 03 04 05 06 07 08 09 10



NUOVA GAMMA WD 40 SPECIALIST

- Nuova gamma "Specialist" WD 40
- 10 prodotti altamente professionali per speciali esigenze
- Tappo a "doppia posizione" per passare da un'ampia vaporizzazione ad una applicazione più precisa
- Quantità minima: 12 bombole

CODICE	DESCRIZIONE	CAPACITÀ	CONFEZIONE	PREZZO CAD.
01) 48W.WD000DET	Detergente contatti	400 ml	12 bombole	17,10 €
02) 48W.WD000GRA	Grasso adesivo	400 ml	12 bombole	17,10 €
03) 48W.WD000GBL	Grasso bianco al litio	400 ml	12 bombole	17,10 €
04) 48W.WD000GRS	Grasso spray a lunga durata	400 ml	12 bombole	17,10 €
05) 48W.WD000SIL	Lubrificante al silicone	400 ml	12 bombole	17,10 €
06) 48W.WD000SBL	Super sbloccante	400 ml	12 bombole	17,10 €
07) 48W.WD000LAP	Lubrificante ad alte prestazioni al PTFE	400 ml	12 bombole	17,10 €
08) 48W.WD000LSP	Lubrificante secco al PTFE	400 ml	12 bombole	17,10 €
09) 48W.WD000OLT	Olio da taglio	400 ml	12 bombole	17,10 €
10) 48W.WD000SGR	Sgrassante	500 ml	12 bombole	17,10 €
11) 48W.WSPECSE	Lubrificante speciale per serrature	250 ml	12 bombole	12,60 €

Lubrificante speciale per serrature



- Nuova linea professionale dedicata al mondo BIKE
- 5 Prodotti specifici per tutte le esigenze



WD 40 BIKE SGRASSANTE

- Codice: 48W.WBIKESGR
- Capacità: 500 ml
- Confezione: 12 bombolette
- **PREZZO: 18,70 € cad.**

- Rapido e potente
- Raccomandato per: catena, cambio, gruppo rapporti



WD 40 BIKE DETERGENTE

- Codice: 48W.WBIKEDES
- Capacità: 500 ml
- Confezione: 12 flaconi
- **PREZZO: 22,40 € cad.**

- Facile utilizzo in spray
- Raccomandato per: telaio, pedali, ruote



- Condizioni asciutte

WD 40 BIKE LUBRIFICANTE CATENA

- Codice: 48W.WBIKELAS
- Capacità: 100 ml
- Confezione: 12 flaconi
- **PREZZO: 15,20 € cad.**

- Pulito e preciso con PTFE
- Raccomandato per: catena cambio, leve



- Condizioni umide

WD 40 BIKE LUBRIFICANTE CATENA

- Codice: 48W.WBIKELUM
- Capacità: 100 ml
- Confezione: 12 flaconi
- **PREZZO: 15,20 € cad.**

- Pulito e preciso
- Raccomandato per: catena cambio, leve



- Tutte le condizioni

WD 40 BIKE LUBRIFICANTE CATENA

- Codice: 48W.WBIKEUNI
- Capacità: 250 ml
- Confezione: 12 bombolette
- **PREZZO: 16,10 € cad.**

- Con formula al PTFE
- Raccomandato per: catena, cambio, leve, rapporti maniglie



NOVITÀ

Nuova **GAMMA MOTO**



PULITORI

- Pulitore catena 400 ml
- Codice: 48W.WMOTOCAT
- **PREZZO: 14,10 € cad.**

- Indicato per catena, forcellone, trasmissioni

- Pulitore freni 500 ml
- Codice: 48W.WMOTOFRE
- **PREZZO: 14,10 € cad.**

- Indicato per freni a disco, pinze, comandi frizione



DETERGENTE UNIVERSALE

- Detergente universale
- Codice: 48W.WMOTOUNI
- Capacità: 500 ml
- **PREZZO: 14,10 € cad.**

- Indicato per carrozzeria parti meccaniche fibra di carbonio



- Condizioni asciutte

- Condizioni umide

LUBRIFICANTI

- Lubrificante catena 400 ml
- Codice: 48W.WMOTOLUB
- **PREZZO: 18,30 € cad.**

- Indicato per catena trasmissioni O-X-Z- rings

- Grasso catena 400 ml
- Codice: 48W.WMOTOGRS
- **PREZZO: 18,30 € cad.**

- Indicato per catena trasmissioni O-X-Z- rings



LUCIDANTI

- Lucidante al silicone 400 ml
- Codice: 48W.WMOTOLUC
- **PREZZO: 14,10 € cad.**

- Indicato per fibra di carbonio, metallo, plastica

- Cera lucidante 400 ml
- Codice: 48W.WMOTOCER
- **PREZZO: 14,10 € cad.**

- Indicato per parti verniciate, alluminio, cromature

Condizioni di vendita

Alla nostra rispettabile clientela

Abbiamo il piacere di presentarVi il nostro nuovo **listino/catalogo 2021-2022** che, con decorrenza **1° settembre 2021** annulla e sostituisce il precedente listino/catalogo a Vostre mani. Siamo a disposizione per evadere le Vostre gradite richieste con la consueta celerità e, nel ringraziarVi per la preferenza accordataci, cogliamo l'occasione per porgerVi i nostri migliori auguri di Buon Lavoro.

Condizioni di vendita

Lo sconto a voi riservato è da concordare con il nostro agente di zona o direttamente con l'ufficio commerciale di Milano.

- **Ordine minimo:** del valore di € 150,00
- **Resa della merce:** in porto franco con addebito dell'importo in fattura
- **Imballo:** gratuito
- **Pagamento a mezzo ricevuta bancaria:** 60 gg. d.f. netto
- **Resi:** non si accettano resi se non espressamente autorizzati dalla Barbero Pietro S.p.A. tramite apposita procedura. In ogni caso non verranno accettati resi se i prodotti resi non sono accompagnati da apposito modulo di autorizzazione al "reso/Sostituzione/Riparazione" debitamente compilato e se i prodotti non risultano perfettamente integri e completi del proprio imballo originale non danneggiato.
- **Foro competente:** Torino

Barbero Pietro S.p.A. si riserva il diritto di modificare senza preavviso prezzi, caratteristiche e immagini dei prodotti inseriti a catalogo. Tutti i dati contenuti nel presente catalogo sono quindi da considerarsi indicativi e non vincolanti.

Informazione Legge 675/96

Il trattamento dei Vs. dati è gestito in modo informatico e finalizzato all'invio dei nostri cataloghi e alla gestione dei rapporti commerciali.

I dati sono gestiti da **BARBERO PIETRO S.p.A.** titolare del trattamento e non vengono diffusi a terzi. Vi informiamo che secondo quanto disposto dall'articolo 13, comma 1, della legge n. 675/96 sulla "tutela dei dati personali", Voi avete diritto, in qualsiasi momento e del tutto gratuitamente, di consultare, far modificare o cancellare i Vostri dati o semplicemente opporsi al loro utilizzo per l'invio di informazioni e materiale commerciale. **Tale Vostro diritto può essere esercitato semplicemente scrivendo a:**

BARBERO PIETRO S.p.A.

Via Primo Levi 4 • 10095 Grugliasco (TO) - Italy
Telefono: +39.011.3020620 • Fax: +39.011.4117779

Informazioni generali

Per qualsiasi informazione di carattere commerciale oppure tecnico, contattare:

BARBERO PIETRO S.p.A. - Divisione FERRAMENTA

Viale Europa 72/B • 20047 Cusago (MI) - Italy
Telefono: +39.02.303701 (10 linee r.a.) • Fax: +39.02.33502590
commerciale@barberoferramenta.it • www.barberoferramenta.it

Richiedete ora i cataloghi completi

Barbero Pietro S.p.A. - DIVISIONE PROTEZIONE 2021-2022
al nostro ufficio commerciale di Cusago scrivendo al seguente indirizzo e-mail:
commerciale@barberoferramenta.it



NOVITÀ

Catalogo 2021-2022 > Divisione PROTEZIONE

BARBERO PIETRO S.p.A. • Divisione FERRAMENTA
Viale Europa 72/B • 20047 Cusago (MI) - Italy
T: +39.02.303701 (10 linee r.a.) • F: +39.02.33502590
commerciale@barberoferramenta.it



**BARBERO
PIETRO** S.p.A.

www.barberoferramenta.it